

SIMPLY CLEVER

ŠKODA



ŠKODA Fabia Руководство по эксплуатации



Структура настоящего руководства (пояснения)

Для облегчения и ускорения поиска нужной информации, это руководство построено по определённой системе.

Главы, перечень разделов и словарь ключевых слов

Весь текст руководства разбит на сравнительно короткие разделы, которые объединены в тематические **главы**. Текущая глава всегда указана внизу с правой стороны.

Перечень разделов, указанный после глав, и подробный **словарь ключевых слов** в конце руководства помогут вам быстро найти интересующую информацию.







Задание направления

Все направления, такие как «налево», «направо», «вперёд», «назад», указаны относительно направления движения автомобиля.

Единицы измерения

Величины указаны в единицах метрической системы мер.

Пояснения к символам

-  Отмечает ссылку на важную информацию или указания по технике безопасности в пределах главы.
-  Обозначает конец раздела.
-  Обозначает продолжение раздела на следующей странице.
-  Обозначает ситуации, при возникновении которых автомобиль следует как можно быстрее остановить.
-  Обозначает зарегистрированную торговую марку.
-  Обозначает индикацию на дисплее MAXI DOT.
-  Обозначает индикацию на сегментном дисплее.

Отображение информации на дисплее

В данном руководстве по эксплуатации при описании дисплея используется индикация на сегментном дисплее, если специально не указано другое.

Указания

ВНИМАНИЕ

Наиболее важные указания имеют заголовок **ВНИМАНИЕ**. Указания с заголовком **ВНИМАНИЕ** обращают ваше внимание на **серьёзную опасность несчастного случая или травмы**.

ОСТОРОЖНО

Примечание с заголовком **Осторожно** указывает вам на опасность нанесения повреждения вашему автомобилю (например, повреждения коробки передач) или на опасность возникновения аварийной ситуации.

Предписание по охране окружающей среды

Примечание с заголовком **Предписание по охране окружающей среды** указывает на необходимость защиты окружающей среды. В этих примечаниях содержатся, например, рекомендации по снижению расхода топлива.

Примечание

Обычное примечание с надписью **Примечание** обращает ваше внимание на сведения, важные для эксплуатации автомобиля.



Предисловие

Вы остановили свой выбор на автомобиле ŠKODA - мы признательны вам за оказанное доверие.

Вы получаете автомобиль, оснащённый самой современной техникой и множеством различных функций. Просим внимательно ознакомиться с данным руководством, потому что его соблюдение является неременным условием правильной эксплуатации автомобиля.

За дополнительной информацией и с вопросами, касающимися вашего автомобиля, можно обратиться на дилерское предприятие ŠKODA.

Желаем вам радости и счастливого пути за рулём вашего нового автомобиля ŠKODA.

ваша ŠKODA AUTO a.s. (далее просто ŠKODA или изготовитель) ▶



5J600Z775AH

Используемые термины

В бортовой документации используются следующие термины, касающиеся технического обслуживания вашего автомобиля.

- ▶ «Сервисное предприятие» – это предприятие, специализирующееся на проведении работ по техническому обслуживанию автомобилей марки ŠKODA. Сервисное предприятие может быть дилером ŠKODA, сервис-партнёром ŠKODA, а также независимым предприятием.
- ▶ «Сервис-партнёр ŠKODA» – это предприятие, которому на основании договора с производителем ŠKODA AUTO a.s., или с его дилером, разрешено проведение технического обслуживания автомобилей марки ŠKODA и продажа оригинальных деталей ŠKODA.
- ▶ «Партнёр ŠKODA» – это предприятие, которому производителем ŠKODA AUTO a.s., или его дилером, разрешена продажа коммерческих автомобилей марки ŠKODA, соответствующее техническое обслуживание с использованием оригинальных деталей ŠKODA и продажа оригинальных деталей ŠKODA.

Руководство по эксплуатации

Это руководство распространяется на все **типы кузова** автомобиля и на все **варианты данной модели**.

Здесь описаны **все возможные варианты комплектации**, без указания в каждом конкретном случае, что то или иное оборудование является дополнительными, или устанавливается не на всех моделях или не во всех странах.

То есть **не всё из описанного в руководстве оборудования** может входить в комплектацию вашего автомобиля.

О комплектации своего автомобиля можно узнать из договора купли-продажи. Подробную информацию можно получить на дилерском предприятии ŠKODA, где был куплен автомобиль.

Приведённые **рисунки** в ряде второстепенных деталей могут не соответствовать вашему автомобилю и служат лишь для общей информации.

Дополнительная информация (для России)

Номер одобрения типа транспортного средства указан в документах на автомобиль.

Содержание

Используемые сокращения

Безопасность

Пассивная безопасность	6
Общие сведения	6
Правильное и безопасное положение на сиденье	7
Ремень безопасности	10
Использование ремней безопасности	10
Инерционные катушки и преднатяжители ремней безопасности	14
Система подушек безопасности	15
Описание системы подушек безопасности	15
Обзор подушек безопасности	16
Отключение подушек безопасности	19
Безопасная перевозка детей	21
Детское сиденье	21
Системы крепления	24

Управление

Место водителя	29
Обзор	28
Приборы и контрольные лампы	30
Комбинация приборов	30
Многофункциональный дисплей (MFA)	33
Индикатор технического обслуживания	36
Дисплей MAXI DOT	37
Контрольные лампы	40
Отпирание и запираание автомобиля	48
Отпирание и запираание	48
Центральный замок	51
Дистанционное управление	53
Охранная сигнализация	55

Дверь багажного отсека	56
Электрические стеклоподъемники	57
Подъемно-сдвижной люк с электроприводом	59
Освещение и обзор	61
Освещение	61
Освещение салона	66
Обзор	67
Стеклоочистители и стеклоомыватели	68
Зеркала заднего вида	71
Сиденья и размещение багажа	72
Передние сиденья	72
Заднее сиденье	74
Подголовники	75
Багажный отсек	76
Трансформируемый пол в багажном отсеке (Fabia Combi)	79
Разделительная сетка багажного отсека (Fabia Combi)	81
Крепление для велосипедов в багажном отсеке	82
Багажник на крыше	84
Практичное оборудование	85
Вещевые отсеки	88
Отопитель и климатическая установка	92
Отопление, вентиляция, кондиционирование	92
Отопитель	94
Климатическая установка (с ручным управлением)	95
Climatronic (автоматическая климатическая установка)	98
Связь и мультимедиа	100
Универсальный комплект для подключения мобильного телефона GSM II	100
Голосовое управление	105
Мультимедиа	107

Езда

Трогание с места и езда	110
Пуск и выключение двигателя	110
Тормозная система	112
Ручное переключение передач и педали	113
Автоматическая коробка передач	114
Обкатка	117
Экономичная езда и защита окружающей среды	118
Предупреждение повреждений автомобиля	122
Езда за границей	123

Вспомогательные системы	124
Системы управления динамикой, использующие тормозные механизмы	124
Парковочный ассистент	126
Круиз-контроль	127
СТАРТ-СТОП	128

Эксплуатация с прицепом	131
Тягово-сцепное устройство	131
Прицеп	134

Указания по использованию

Уход за автомобилем	137
Сервисные работы, перенастройки и технические изменения	137
Мойка автомобиля	139
Уход за автомобилем снаружи	141
Уход за салоном	144
Проверка и дозаправка	147
Топливо	147
Моторный отсек	150
Моторное масло	153
Охлаждающая жидкость	156

Тормозная жидкость	158
Аккумуляторная батарея	159
Колёса	163
Колёсные диски и шины	163
Зимний режим эксплуатации	171

Самостоятельные действия в сложных ситуациях

Оснащение для экстренных случаев и самопомощь	172
Оснащение для экстренных случаев	172
Замена колеса	173
Ремонт шины	177
Пуск двигателя от АКБ другого автомобиля ..	179
Буксировка автомобиля	180
Предохранители и лампы накаливания	183
Предохранители	183
Лампы накаливания	186

Технические характеристики

Технические характеристики	191
Данные автомобиля	191

Алфавитный указатель

Используемые сокращения

Сокращение	Значение
об/мин	Число оборотов коленчатого вала двигателя в минуту
ABS	Антиблокировочная система
АКП	Автоматическая коробка передач
ASR	Контроль тягового усилия
CO ₂ , г/км	Уровень выбросов двуокиси углерода, в граммах на километр пробега
DPF	Сажевый фильтр
DSG	Роботизированная коробка передач с двумя сцеплениями/фрикционными муфтами
EDS	Электронная блокировка дифференциала
ECE	Европейская экономическая комиссия
ESC	Стабилизация курсовой устойчивости
Вылет (ET)	Вылет колёсного диска
ЕС	Европейский союз
кВт	Киловатт, единица измерения мощности двигателя
МКП	Механическая коробка передач
MFA	Многофункциональный дисплей
N1	Фургон, сконструированный исключительно или преимущественно для перевозки грузов
Н·м	Ньютон-метр, единица измерения крутящего момента двигателя
TDI CR	Дизельный двигатель с турбонагнетателем и системой впрыска Common-Rail
TSI	Бензиновый двигатель с непосредственным впрыском и турбонаддувом

Введение

В этой главе вы найдёте сведения по следующим темам:

Перед каждой поездкой	6
Безопасность движения	6
Системы безопасности	7

В этом разделе вы найдёте важную информацию, рекомендации и указания по теме пассивная безопасность в автомобиле.

Мы собрали здесь вместе всё, что вам нужно знать, например, о ремнях и подушках безопасности, детских сиденьях и безопасной перевозке детей.

ВНИМАНИЕ

- В этом разделе содержится важная информация для водителя и его пассажиров по обращению с автомобилем.
- Дополнительную информацию по вопросам, касающимся вашей безопасности и безопасности ваших пассажиров, можно найти в следующих разделах этого руководства по эксплуатации.
- Вся бортовая документация должна всегда и полностью находиться в автомобиле. В особенности это важно, когда автомобиль передаётся кому-то или продаётся.

Перед каждой поездкой

 Сначала прочтите и примите к сведению  на стр. 6.

Для собственной безопасности и безопасности своих пассажиров перед каждой поездкой выполняйте следующее:

- ✓ Убедитесь, что освещение и световая сигнализация исправны.
- ✓ Убедитесь, что стеклоочистители работают нормально и щётки находятся в безупречном состоянии.
- ✓ Убедитесь в том, что все стёкла обеспечивают хороший обзор обстановки за бортом автомобиля.

- ✓ Отрегулируйте зеркала заднего вида, чтобы обеспечивался достаточный обзор сзади.
- ✓ Убедитесь, что обзор через зеркала ничем не перекрыт.
- ✓ Проверьте давление в шинах.
- ✓ Проверьте уровень масла в двигателе, тормозной и охлаждающей жидкости в бачках.
- ✓ Надёжно закрепите перевозимый багаж.
- ✓ Не превышайте допустимые нагрузки на оси и разрешённую максимальную массу автомобиля.
- ✓ Закрывайте все двери салона, капот и дверь багажного отсека.
- ✓ Убедитесь в том, что никакие предметы не затрудняют доступ к педалям.
- ✓ Для защиты детей необходимо использовать подходящие детские сиденья и правильно пристёгнутые ремни безопасности [» стр. 21, Безопасная перевозка детей](#).
- ✓ Примите правильное положение на сиденье [» стр. 7, Правильное и безопасное положение на сиденье](#). Попросите ваших пассажиров принять правильное положение на сиденье.

Безопасность движения

 Сначала прочтите и примите к сведению  на стр. 6.

Как водитель вы несёте ответственность за себя и за своих пассажиров. Пренебрегая безопасностью движения, вы ставите под угрозу себя, своих пассажиров и других участников дорожного движения.

Поэтому обратите внимание на следующие указания.

- ✓ Находясь за рулём, не отвлекайтесь на разговоры с пассажирами или по телефону.
- ✓ Никогда не садитесь за руль, если ваше состояние не позволяет безопасно управлять автомобилем, например, после приёма медикаментов, алкоголя или наркотиков.
- ✓ Соблюдайте ПДД и не превышайте скорость.
- ✓ Скорость движения всегда соотносите с состоянием дороги, а также с дорожной обстановкой и погодными условиями.
- ✓ При длительных поездках делайте регулярные остановки для отдыха – не реже чем раз в два часа.

Системы безопасности

📖 Сначала прочтите и примите к сведению **!** на стр 6.

Ниже перечисляется только часть компонентов системы пассивной безопасности в вашем автомобиле.

- Трёхточечные ремни безопасности для всех сидений.
- Ограничители натяжения ремней безопасности для передних сидений.
- Преднатяжители ремней безопасности для передних сидений.
- Регулировка высоты крепления передних ремней безопасности.
- Фронтальные подушки безопасности водителя и переднего пассажира.
- Боковые подушки безопасности.
- Верхние подушки безопасности.
- Точки крепления детских сидений системы ISOFIX.
- Точки крепления детских сидений системы TOP TETHER.
- Регулируемые по высоте подголовники.
- Регулируемая рулевая колонка.

Все названные компоненты системы пассивной безопасности работают вместе, чтобы обеспечить наилучшую возможную защиту для вас и ваших пассажиров.

Эти компоненты системы пассивной безопасности не могут выполнить свою функцию и защитить вас и ваших пассажиров, если вы или ваши пассажиры занимаете неправильное положение на сиденье, или если эти компоненты неправильно отрегулированы или используются не надлежащим образом.

Если ремень безопасности пристёгнут неправильно, пассажир может получить травмы при срабатывании подушки безопасности.

Правильное и безопасное положение на сиденье

📖 Введение

В этой главе вы найдёте сведения по следующим темам:

Правильное положение на сиденье водителя _____	8
Регулировка положения рулевого колеса _____	8
Правильное положение на сиденье переднего пассажира _____	9
Правильная посадка пассажиров на задних сиденьях _____	9
Примеры неправильной посадки на сиденье _____	9

! ВНИМАНИЕ

- Для максимально эффективной защиты пассажиров передние сиденья и все подголовники должны быть отрегулированы в соответствии с ростом сидящих, а ремни безопасности должны быть всегда правильно пристёгнуты.
- Каждый находящийся в автомобиле должен правильно пристегнуться ремнём безопасности на своём сиденье. Дети должны быть пристёгнуты с использованием специальных удерживающих систем **» стр. 21, Безопасная перевозка детей.**
- В неправильном положении на сиденье водитель или пассажир подвергает себя риску получить опасные для жизни травмы, получив удар от раскрывающейся подушки безопасности.
- Если пассажиры на заднем сиденье сидят неправильно, они больше рискуют получить травмы из-за неправильного положения ремня безопасности.
- Во время движения спинки сидений не должны быть слишком сильно отклонены назад, так как это отрицательно влияет на эффективность работы ремней и подушек безопасности – опасность травмирования!

Правильное положение на сиденье водителя

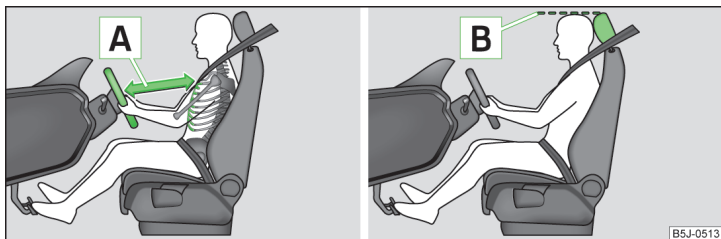

Илл. 1 Правильное расстояние от водителя до рулевого колеса/Правильно отрегулированный подголовник

📖 Сначала прочтите и примите к сведению **!** на стр 7.

Ради собственной безопасности и чтобы уменьшить риск травмирования в случае аварии, соблюдайте следующие указания.

- ✓ Отрегулируйте сиденье водителя в продольном направлении так, чтобы педали выжимались до конца слегка согнутыми ногами.
- ✓ Спинка сиденья водителя должна быть отрегулирована так, чтобы до верхней точки рулевого колеса можно было достать немного согнутыми в локтях руками.
- ✓ Отрегулируйте рулевое колесо так, чтобы между ним и грудной клеткой оставалось расстояние **[A]** не менее 25 см **» илл. 1**. Отрегулируйте рулевое колесо **» стр. 8, Регулировка положения рулевого колеса**.
- ✓ Настройте подголовник так, чтобы верхний край подголовника находился по возможности на уровне верхней части вашей головы **[B]**.
- ✓ Правильно пристегнитесь ремнём безопасности **» стр. 10, Использование ремней безопасности**.

Отрегулируйте сиденья и подголовники **» стр. 72**.

! ВНИМАНИЕ

- Перед поездкой примите правильное положение на сиденье и сохраняйте данное положение во время движения. Попросите также ваших пассажиров принять правильное положение на сиденье и сохранять данное положение во время движения.
- Поддерживайте расстояние между грудной клеткой и рулевым колесом не менее 25 см, а между ногами и передней панелью (в области коленной подушки безопасности) не менее 10 см. Если не соблюдать это минимальное расстояние, система подушек безопасности не сможет вас защитить – опасно для жизни!
- Во время движения держите рулевое колесо обеими руками за внешнюю часть обода в точках, соответствующих «9 часам» и «3 часам» на циферблате. Не следует держать рулевое колесо в точке, соответствующей «12 часам», или другим способом (например, за середину или за внутреннюю часть обода). При таком положении рук в случае срабатывания фронтальной подушки безопасности водителя возможны тяжёлые травмы рук и головы.
- Следите за тем, чтобы в пространстве для ног водителя не было никаких предметов, поскольку в процессе манёвров или при торможении они могут попасть в педальный механизм. В этом случае они могут помешать нажать педаль сцепления, затормозить или прибавить газу.

Регулировка положения рулевого колеса

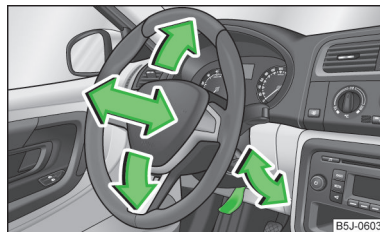

Илл. 2 Регулируемое рулевое колесо: рычаг под рулевой колонкой

📖 Сначала прочтите и примите к сведению **!** на стр 7.

Можно отрегулировать высоту и продольное положение рулевой колонки.

- Откройте рычаг под рулевой колонкой вниз **» илл. 2**.
- Отрегулируйте положение рулевого колеса (по высоте и в продольном направлении).
- Поднимите рычаг до упора.

! ВНИМАНИЕ

- Рычаг блокировки механизма регулировки рулевой колонки должен быть зафиксирован, чтобы положение рулевого колеса случайно не изменилось во время движения – опасность аварии!
- Никогда не регулируйте рулевую колонку во время движения – только на неподвижном автомобиле!

Правильное положение на сиденье переднего пассажира

📖 Сначала прочтите и примите к сведению ! на стр. 7.

Ради безопасности переднего пассажира и чтобы уменьшить риск травмирования в случае аварии, соблюдайте следующие указания.

- ✓ Сдвиньте сиденье переднего пассажира как можно дальше назад. Между передним пассажиром и передней панелью должно быть расстояние не менее 25 см, чтобы подушка безопасности, если потребуется её раскрытие, смогла обеспечить наиболее эффективную защиту.
- ✓ Отрегулируйте подголовник так, чтобы верхний край подголовника находился по возможности на уровне верхней части вашей головы **[B]** » илл. 1 на стр. 8 » стр. 8.
- ✓ Правильно пристегнитесь ремнём безопасности » стр. 10.

Отрегулируйте сиденья и подголовники » стр. 72.

В исключительном случае подушку безопасности переднего пассажира можно отключить » стр. 19, *Отключение подушек безопасности*.

! ВНИМАНИЕ

- Расстояние между пассажиром и передней панелью должно быть не менее 25 см. Если не соблюдать это минимальное расстояние, система подушек безопасности не сможет вас защитить – опасно для жизни!
- Ноги (ступни) во время движения всегда должны находиться в пространстве для ног – никогда не кладите ноги на переднюю панель, не высовывайте их из окна и не кладите ноги на подушку сиденья (не сидите на сиденье «с ногами»). В случае торможения или аварии вы подвергаете себя повышенному риску получения травм. При срабатывании подушки безопасности неправильное положение на сиденье может стать причиной смертельных травм!

Правильная посадка пассажиров на задних сиденьях

📖 Сначала прочтите и примите к сведению ! на стр. 7.

Для снижения риска травм в случае неожиданного торможения или при аварии пассажиры на задних сиденьях должны учитывать следующее.

- ✓ Отрегулируйте подголовник так, чтобы его верхний край был в идеале на одном уровне с макушкой **[B]** » илл. 1 на стр. 8 » стр. 8.
- ✓ Правильно пристегнитесь ремнём безопасности » стр. 10, *Использование ремней безопасности*.
- ✓ В случае если в автомобиле находится ребёнок, следует использовать подходящую систему удержания ребёнка » стр. 21, *Безопасная перевозка детей*.

Отрегулируйте сиденья и подголовники » стр. 72.

Примеры неправильной посадки на сиденье

📖 Сначала прочтите и примите к сведению ! на стр. 7.

Ремни безопасности обеспечивают максимальную защиту только в том случае, если они пристёгнуты правильно.

Неправильное положение на сиденье делает невозможным правильное положение ремня безопасности, в результате уровень предоставляемой им защиты существенно снижается, а вероятность получения травм повышается.

Как водитель вы несёте ответственность за себя и за своих пассажиров, в первую очередь за перевозимых детей. Никогда не разрешайте пассажиру занимать неправильное положение во время движения.

Далее приводятся указания, несоблюдение которых может привести к тяжёлым травмам или к смерти. Это перечисление не полное, приводя эти примеры, мы хотели бы повысить ваше внимание к данной теме.

Во время движения необходимо соблюдать следующие правила.

- ✓ Не вставать.
- ✓ Не становиться на сиденье ногами.
- ✓ Не становиться на сиденье коленями.
- ✓ Не откидывать спинку сиденья слишком далеко назад.
- ✓ Не опираться на переднюю панель.
- ✓ Не лежать на заднем сиденье.

- ✓ Не сидеть на краю сиденья.
- ✓ Не сидеть боком.
- ✓ Не высовываться из окна.
- ✓ Не высовывать ноги из окна.
- ✓ Не закидывать ноги на переднюю панель.
- ✓ Не забираться на сиденье с ногами.
- ✓ Никого не перевозить в пространстве для ног.
- ✓ Не ездить с отстёгнутым ремнём безопасности.
- ✓ Не ездить в багажном отсеке.

Ремень безопасности

Использование ремней безопасности

Введение

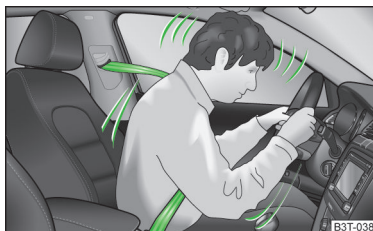

Илл. 3
Водитель, пристёгнутый ремнём

В этой главе вы найдёте сведения по следующим темам:

Фронтальные удары и законы физики	_____	12
Пристёгивание и отстёгивание ремней безопасности	_____	12
Регулировка по высоте ремней безопасности передних сидений	_____	13

Правильно пристёгнутые ремни безопасности обеспечивают надёжную защиту в случае аварии. Они снижают риск травм и увеличивают шансы выжить в случае серьёзной аварии.

Правильно пристёгнутые ремни безопасности удерживают сидящих в автомобиле в правильном положении » илл. 3.

Ремни безопасности в значительной степени уменьшают кинетическую энергию. Они предотвращают неконтролируемое перемещение, которое может привести к тяжёлым ранениям.

Пассажиры, правильно пристёгнутые ремнями безопасности, подвергаются меньшей опасности в значительной степени благодаря тому, что кинетическая энергия с максимально возможной эффективностью поглощается ремнями безопасности.

Конструкция передней части автомобиля и другие элементы системы пассивной безопасности, например система подушек безопасности, также предназначены для оптимального поглощения кинетической энергии. Возникающая энергия уменьшается, и риск получения тяжёлых травм снижается.

При перевозке детей аспект безопасности приобретает особое значение » стр. 21, *Безопасная перевозка детей*.

! ВНИМАНИЕ

- Пристёгивайтесь ремнём безопасности перед каждой поездкой, даже в городе! Это касается также пассажиров на заднем сиденье – опасность травмирования!
- Беременные женщины также обязательно должны пристёгиваться ремнём безопасности. Только в этом случае может быть гарантирована максимальная защита для ещё не родившегося ребёнка » стр. 12, *Пристёгивание и отстёгивание ремней безопасности*.
- Ремни безопасности обеспечивают максимальную защиту только в случае правильной посадки на сиденье » стр. 7, *Правильное и безопасное положение на сиденье*.
- Спинки передних сидений не должны быть сильно наклонены назад, поскольку в этом случае защитное действие ремней безопасности снижается.

! ВНИМАНИЕ

- Указания по правильному расположению лент ремней безопасности
- Обращайте внимание всегда на правильное расположение ремней безопасности. Неправильно расположенные ремни могут даже при лёгкой аварии привести к травмам.
 - Настроить высоту ремня так, чтобы плечевая часть ремня проходила приблизительно через середину плеча, но ни в коем случае не по шее.
 - Неплотно прилегающий ремень может стать причиной травм, поскольку в случае столкновения ваше тело под действием кинетической энергии устремляется вперёд и резко тормозится лентой ремня.
 - Следите, чтобы под ремнём не оказалось твёрдых или хрупких предметов (очки, шариковые ручки, связка ключей и т. д.). Эти предметы могут поранить.

! ВНИМАНИЕ

- Указания по правильному обращению с ремнями безопасности
- Лента ремня не должна быть зажата или перекручена и не должна касаться острых кромок.
 - Обратите внимание, чтобы ремень безопасности не был зажат дверью.

! ВНИМАНИЕ

- Указания по правильному пользованию ремнями безопасности
- Категорически запрещается пристёгивать одним ремнём безопасности двух человек одновременно (в том числе детей), а также пристёгивать ремень безопасности поверх ребёнка, сидящего на коленях пассажира.
 - Язычок ремня должен быть вставлен только в предназначенный для него замок. Неправильно пристёгнутый ремень безопасности снижает его защитное действие и повышает риск получения травм.
 - В паз замка ремня безопасности не должны попадать посторонние предметы, которые могут помешать защёлкнуть замок ремня.
 - Большое количество одежды и свободная одежда (например, пальто поверх пиджака) мешает занять правильное положение на сиденье и снижает эффективность ремня безопасности.
 - Использование зажимов или других предметов для регулировки ремней безопасности (например, в целях уменьшения длины для невысоких людей) запрещается.
 - Ремни безопасности на задних сиденьях могут выполнять свою функцию только в случае, если спинка задних сидений правильно заблокирована » стр. 74.

! ВНИМАНИЕ

- Указания по уходу за ремнями безопасности
- Лента ремня должна содержаться в чистоте. Загрязнённая лента может нарушить работу инерционной катушки ремня безопасности » стр. 146, *Ремни безопасности*.
 - Запрещено снимать ремни безопасности или переделывать их каким-либо способом. Не пытайтесь производить ремонт ремней безопасности самостоятельно.
 - Регулярно проверяйте состояние ремней безопасности. При обнаружении повреждений ленты, соединений, инерционной катушки или замка ремня, следует обратиться на сервисное предприятие для замены ремня.
 - Ремни безопасности, подвергшиеся нагрузке и растянутые во время аварии, должны быть заменены – и лучше, если на сервисном предприятии. Кроме того, проверяйте также крепление ремней безопасности.

i Примечание

При использовании ремней безопасности соблюдайте соответствующие государственные законы.

Фронтальные удары и законы физики

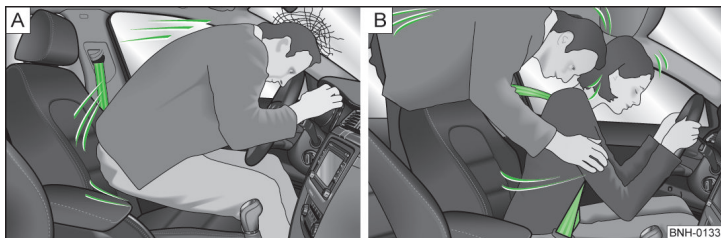

Илл. 4 Непристегнутый водитель/Непристегнутый пассажир на заднем сиденье

📖 Сначала прочтите и примите к сведению **!** на стр 11.

Когда автомобиль движется, он и сидящие в нём люди обладают энергией, которая называется кинетической.

Величина кинетической энергии в значительной степени определяется скоростью автомобиля в момент столкновения и полной массой автомобиля. Чем выше скорость движения и масса, тем больше энергии высвобождается при ударе.

При этом скорость автомобиля является наиболее важным фактором. Если, например, скорость автомобиля удваивается с 25 до 50 км/ч, кинетическая энергия возрастает в четыре раза!

Многие полагают, что при несильном столкновении можно защититься при помощи рук. Это заблуждение. Уже при невысокой скорости столкновения на тело действуют силы, при которых невозможно удержаться на месте с помощью рук.

При движении со скоростью всего 30–50 км/ч в случае столкновения на тело воздействуют силы, которые могут превышать 1 тонну (1000 кг).

Например, если человек весит 80 кг, его вес на скорости 50 км/ч «возрастает» до 4,8 тонн (4800 кг).

При лобовом столкновении сила инерции выбрасывает непристегнутых водителя и пассажиров вперед: на рулевое колесо, переднюю панель или ветровое стекло » илл. 4 – [А]. При определённых обстоятельствах вас может даже выбросить из автомобиля, что может привести к серьезным травмам и гибели.

Пассажиры на задних сиденьях тоже должны пристегиваться, чтобы при аварии их не выбросило вперед.

Непристегнутый пассажир на заднем сиденье подвергает риску не только себя, но и сидящих впереди » илл. 4 – [Б].

Пристегивание и отстегивание ремней безопасности

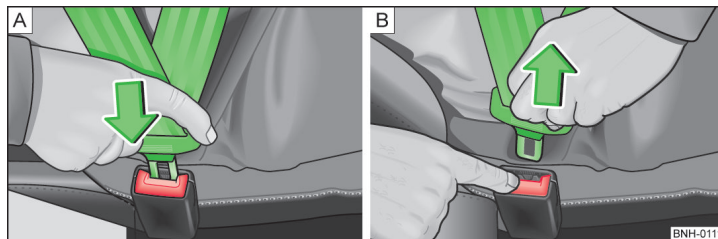

Илл. 5 Пристегивание/отстегивание ремня

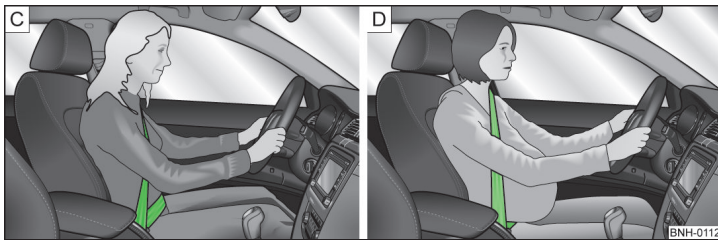

Илл. 6 Расположение плечевой и поясной ветвей ремня/расположение ремня для беременных женщин

📖 Сначала прочтите и примите к сведению **!** на стр 11.

Пристёгивание

- Правильно отрегулируйте переднее сиденье и подголовник, перед тем как пристегнуть ремень » стр. 75.
- Вытяните ремень за замковый язычок медленно, не допуская рывков, и накиньте его поверх груди и таза.
- Замковый язычок вставить в соответствующий сиденью замок » илл. 5 – **A**, при правильной фиксации должен быть слышен характерный щелчок.
- Потяните за ремень, чтобы удостовериться, что он надёжно закреплён в замке.

Пластмассовая кнопка на ленте ремня задерживает язычок замка в удобном положении.

Для максимальной эффективности ремней безопасности большое значение имеет положение ленты ремня.

Верхняя (плечевая) ветвь ремня безопасности ни в коем случае не должна огибать шею, а проходить через середину плеча и плотно прилегать к телу. Нижняя ветвь должна проходить в области таза, а не по животу, и также плотно прилегать к телу » илл. 6 – **C**.

Беременные женщины также обязательно должны пристёгиваться ремнём безопасности. Только в этом случае может быть гарантирована максимальная защита для ещё не родившегося ребёнка.

У беременных женщин нижняя ветвь ремня должна проходить как можно ниже, чтобы исключить давление на нижнюю часть живота » илл. 6 – **D**.

Отстёгивание ремня

Отстёгивайте ремень безопасности только после полной остановки автомобиля.

- Нажмите красную кнопку на замке ремня » илл. 5 – **B**, язычок выскакивает из замка.
- Дайте ремню втянуться, придерживая его до конца рукой и следя за тем, чтобы ремень не перекрутился и не повредил обшивку.

! ОСТОРОЖНО

Отстёгивая ремень, проследите, чтобы язычок ремня не повредил ни обивку двери, ни другие детали салона.

Регулировка по высоте ремней безопасности передних сидений

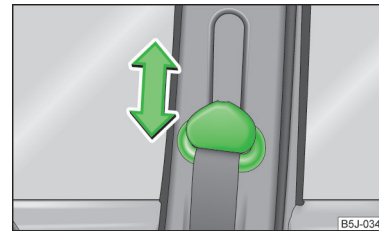

Илл. 7
Переднее сиденье: регулировка ремня по высоте

📖 Сначала прочтите и примите к сведению **!** на стр 11.

С помощью регулировки по высоте можно адаптировать расположение передних ремней безопасности в области плеча согласно анатомическому строению тела пассажира.

- Нажмите на скобу регулятора и переместите её в нужном направлении (вверх или вниз) » илл. 7.
- После регулировки проверьте надёжность фиксации скобы регулятора, потянув ремень в обратном направлении.

Инерционные катушки и преднатяжители ремней безопасности

Введение

В этой главе вы найдёте сведения по следующим темам:

Инерционные катушки ремней безопасности _____ 14

Преднатяжители ремней _____ 14

Инерционные катушки ремней безопасности

Каждый ремень безопасности снабжён инерционной катушкой.

При медленном вытягивании ремня безопасности он свободно вытягивается на всю длину. В случае рывка, ремень блокируется инерционной катушкой.

Она также блокирует ремень при сильном торможении, во время ускорения, при движении под уклон и в поворотах.

ВНИМАНИЕ

Если при рывке ремень безопасности не блокируется, его следует немедленно заменить на сервисном предприятии.

Преднатяжители ремней

Безопасность **пристёгнутых** водителя и переднего пассажира повышается благодаря преднатяжителям ремней на инерционных катушках передних ремней безопасности.

При лобовом столкновении, тяжесть которого превышает определённый порог, ремни безопасности автоматически натягиваются. Преднатяжители ремней могут сработать и при непристёгнутых ремнях.

При боковом столкновении определённой тяжести автоматически натягивается ремень со стороны удара.

При лёгких лобовых столкновениях, боковых или задних ударах, при опрокидывании автомобиля, а также при авариях, в которых не возникают значительные силы, действующие спереди, преднатяжители не срабатывают.

ВНИМАНИЕ

- Все работы с системой преднатяжителей ремней, а также снятие и установка отдельных её компонентов при выполнении других ремонтных работ должны выполняться только специалистами сервисного предприятия.
- Преднатяжители рассчитаны только на одно срабатывание. После срабатывания преднатяжителей необходима замена всей системы.

Примечание

- При срабатывании преднатяжителей образуется дым. Дым не означает возгорание автомобиля.
- При утилизации автомобиля или компонентов системы преднатяжителей важно соблюдать национальное законодательство. Эти правила известны сервис-партнёрам SKODA, и на этих предприятиях вам предоставят всю необходимую информацию.

Система подушек безопасности

Описание системы подушек безопасности

📖 Введение

В этой главе вы найдёте сведения по следующим темам:

Описание системы	15
Срабатывание подушек безопасности	16

! ВНИМАНИЕ

- Помните, что подушки безопасности могут обеспечить оптимальную защиту в случае столкновения только совместно с надлежащим образом застёгнутыми ремнями безопасности.
- Подушка безопасности не служит заменой ремня безопасности, а является одной из составных частей общей концепции пассивной безопасности в автомобиле.
- Для максимальной защиты пассажиров при срабатывании подушек безопасности передние сиденья должны быть отрегулированы в соответствии с ростом сидящих » *стр. 7, Правильное и безопасное положение на сиденье.*
- Не пристёгиваясь во время движения ремнём безопасности, наклоняясь слишком сильно вперёд или принимая на сиденье другое неправильное положение, вы существенно увеличиваете для себя риск получить травму, если произойдёт столкновение.

! ВНИМАНИЕ

- Указания по правильному обращению с системой подушек безопасности
- При наличии сбоя в работе или неисправности незамедлительно проверьте систему подушек безопасности на сервисном предприятии. В противном случае существует опасность, что подушки не сработают при аварии.
 - Запрещается вносить изменения в узлы и детали системы подушек безопасности.
 - Все работы с системой подушек безопасности, а также снятие и установка отдельных её компонентов при выполнении других ремонтных работ (например, снятие рулевого колеса) должны выполняться только специалистами сервисного предприятия.

! ВНИМАНИЕ (продолжение)

- Ни в коем случае не вносите изменения в конструкцию переднего бампера или кузова.
- Выполнять какие-либо действия/манипуляции с компонентами системы подушек безопасности запрещается, т. к. это может привести к срабатыванию подушки безопасности.
- Система подушек безопасности рассчитана только на одно срабатывание. При срабатывании подушки безопасности система подушек безопасности подлежит замене.

Описание системы

📖 Сначала прочтите и примите к сведению ! на стр. 15.

Функциональное состояние системы подушек безопасности отображается контрольной лампой 🚗 в комбинации приборов » *стр. 46.*

При срабатывании подушки безопасности наполняются газом и раскрываются.

При раскрытии подушек безопасности из них может выходить серо-белый или красный, безвредный газ. Это совершенно нормально и не вызывает возгорания в а/м.

Система подушек безопасности может (в зависимости от комплектации автомобиля) состоять из следующих компонентов:

- Электронный блок управления.
- Фронтальные подушки безопасности водителя и переднего пассажира » *стр. 16.*
- Боковые подушки безопасности » *стр. 18.*
- Верхние подушки безопасности » *стр. 19.*
- Контрольная лампа подушек безопасности в комбинации приборов » *стр. 46.*
- Выключатель с замком для подушки безопасности переднего пассажира » *стр. 20.*
- Контрольная лампа отключения/включения подушки безопасности переднего пассажира, в центральной части передней панели » *стр. 20.*

i Примечание

- Система безопасности не требует обслуживания в течение всего своего срока службы.
- При продаже автомобиля передайте покупателю всю бортовую документацию. Проследите, чтобы в комплекте присутствовала, в частности, информация на подушку безопасности переднего пассажира, которая может быть отключена!
- При утилизации автомобиля или отдельных компонентов системы подушек безопасности обязательно должны соблюдаться законодательные нормы, действующие в соответствующей стране.

Срабатывание подушек безопасности

📖 Сначала прочтите и примите к сведению **!** на стр 15.

При этом, чтобы успеть обеспечить защиту в случае столкновения, подушки безопасности раскрываются за считанные доли секунды и с большой скоростью.

Система подушек безопасности работоспособна только при включённом зажигании.

В особых аварийных ситуациях могут одновременно сработать несколько подушек.

При **лёгких** лобовых столкновениях, а также при боковых ударах и ударах сзади, при переворачивании или опрокидывании автомобиля, подушки безопасности **не раскрываются**.

Факторы срабатывания

Нельзя для каждой отдельной ситуации установить общие условия срабатывания подушек безопасности. Важную роль играют, помимо прочего, характер препятствия, с которым сталкивается автомобиль (твёрдое или мягкое), угол столкновения, скорость автомобиля при столкновении и т. д.

Решающим для срабатывания подушек является процесс торможения (замедления скорости движения a/m). БУ анализирует процесс столкновения и активирует соответствующий элемент системы пассивной безопасности a/m .

Если возникающее при ударе и замедленное системой замедление автомобиля не будет выходить за границы сохранённых в блоке управления контрольных значений, то подушки безопасности раскрываться не будут, несмотря на то, что вследствие аварии автомобиль вполне может оказаться сильно повреждён.

При сильном лобовом столкновении срабатывают следующие подушки безопасности:

- Фронтальная подушка безопасности водителя.
- Фронтальная подушка безопасности переднего пассажира.

При сильном боковом ударе срабатывают следующие подушки безопасности:

- Передняя боковая подушка безопасности со стороны удара.
- Верхняя подушка безопасности со стороны удара.

При аварии со срабатыванием подушек безопасности:

- Включается освещение салона (если выключатель освещения салона находится в положении, при котором освещение включается при открытии двери).
- Включается аварийная световая сигнализация.
- Отпираются замки всех дверей.
- Перекрывается подача топлива в двигатель.

Обзор подушек безопасности

📖 Введение

В этой главе вы найдёте сведения по следующим темам:

Фронтальные подушки безопасности	16
Боковые подушки безопасности	18
Верхняя подушка безопасности	19

Фронтальные подушки безопасности

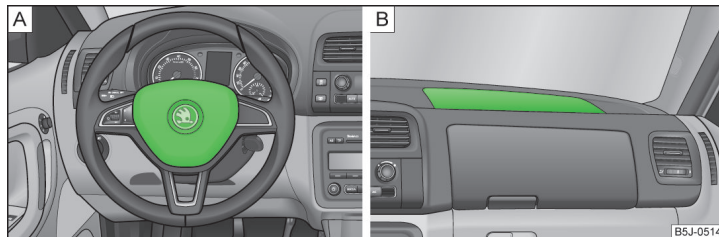

Илл. 8 Подушка безопасности водителя в рулевом колесе/подушка безопасности переднего пассажира в передней панели

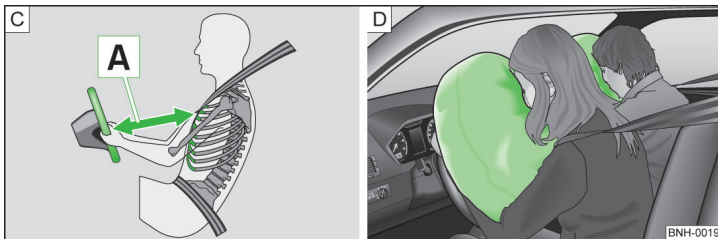

Илл. 9 Безопасное расстояние до рулевого колеса/Наполненные газом подушки безопасности

Система передних подушек безопасности обеспечивает дополнительную защиту для головы и области груди водителя и переднего пассажира при лобовом столкновении в серьезной аварии.

Фронтальная подушка безопасности водителя расположена в рулевом колесе » илл. 8 - [A].

Фронтальная подушка безопасности переднего пассажира расположена в передней панели над вещевым ящиком » илл. 8 - [B].

Срабатывая, подушки безопасности раскрываются перед водителем и передним пассажиром » илл. 9 - [D]. При погружении водителя и переднего пассажира в полностью раскрывшуюся подушку безопасности их движение вперед плавно замедляется, в результате риск травмирования головы и верхней части тела уменьшается.

! ВНИМАНИЕ

Указания по правильной посадке в автомобиле

- Для водителя и переднего пассажира очень важно всегда находиться на расстоянии не меньше 25 см от рулевого колеса или, соответственно, передней панели [A] » илл. 9. Если не соблюдать это минимальное расстояние, система подушек безопасности не сможет вас защитить – опасно для жизни! Кроме того, передние сиденья и подголовники всегда должны быть правильно отрегулированы в соответствии с ростом водителя/пассажира.

! ВНИМАНИЕ (продолжение)

- При раскрытии, подушка безопасности развивает достаточно большие усилия, так что при неправильном положении сиденья или неправильном положении на сиденье возможно получение травм.
- Пространство между сидящими на сиденьях людьми и зоной раскрытия соответствующих подушек безопасности должно всегда оставаться свободным (в нём не должно быть ни других людей, ни животных, ни каких-либо предметов).

! ВНИМАНИЕ

Фронтальная подушка безопасности и перевозка детей

- Никогда не сажайте детей на переднее сиденье без специальных детских кресел! Раскрытие подушки в случае аварии может привести к травмам или гибели ребёнка!
- При установке на сиденье переднего пассажира детского сиденья, в котором ребёнок сидит спиной вперед, фронтальную подушку безопасности переднего пассажира нужно обязательно отключить » стр. 19, *Отключение подушек безопасности*. Если этого не сделать, то, при срабатывании подушки безопасности переднего пассажира, ребёнок может получить тяжёлые травмы или даже погибнуть. При перевозке детей на переднем пассажирском сиденье соблюдайте соответствующие законы относительно использования детских кресел.

! ВНИМАНИЕ

Общие сведения

- Запрещается что-либо наклеивать на рулевое колесо и поверхность модуля подушки безопасности в передней панели, а также чем-либо обтягивать эти части или дорабатывать/изменять их любым другим способом. Очищать эти части можно только сухой или смоченной водой салфеткой. Запрещается устанавливать или закреплять что-либо на крышках модулей подушек безопасности или в непосредственной близости от них (т. е., например, подстаканник, держатель для блокнота или мобильного телефона и т. п.).
- Никогда не кладите какие-либо предметы на поверхность модуля подушки безопасности переднего пассажира в передней панели.

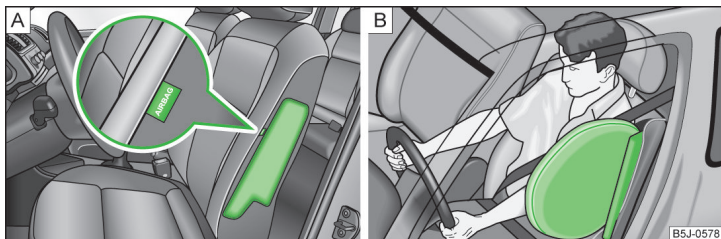

Илл. 10 Место установки боковой подушки безопасности в сиденье водителя/Наполненная газом боковая подушка безопасности

Система боковых подушек безопасности обеспечивает дополнительную защиту для области верхней части тела (груди, живота и таза) водителя и пассажиров при боковом столкновении в серьезной аварии.

Боковые подушки безопасности установлены в спинках передних сидений » илл. 10 – А.

При раскрытии боковых подушек безопасности » илл. 10 – Б с соответствующей стороны автоматически срабатывает верхняя подушка безопасности и преднатяжитель ремня безопасности.

При раскрытии при столкновении подушки безопасности снижаются усилия, действующие на водителя или пассажира, и уменьшается риск получения травм во всей верхней части тела (грудь, живот и таз) с обращенной к двери автомобиля стороны.

! ВНИМАНИЕ

Указания по правильной посадке в автомобиле

- Голова сидящего на сиденье человека никогда не должна находиться в области раскрытия боковой подушки безопасности. В противном случае при аварии это может привести к тяжёлым травмам. В особенности это относится к детям, перевозимым без соответствующего детского сиденья » стр. 23, *Безопасность детей и боковые подушки безопасности*.

! ВНИМАНИЕ (продолжение)

- Пространство между людьми и зоной раскрытия их подушек безопасности должно всегда оставаться свободным (в нём не должно быть ни других людей, ни животных, ни каких-либо предметов). На дверях запрещается размещать какие бы то ни было принадлежности, например, подстаканники.
- Если дети принимают неправильное положение на сиденье во время движения, это существенно увеличивает для них риск получить травму, если произойдёт столкновение. Это может привести к тяжёлым травмам » стр. 21, *Детское сиденье*.

! ВНИМАНИЕ

- На имеющиеся крючки разрешается вешать только лёгкую одежду. В карманах одежды не должно находиться тяжёлых предметов и предметов с острыми краями.
- Запрещается воздействовать на спинки сидений слишком большими нагрузками, например сильными ударами, пинками и т. п. – это может привести к повреждению системы. Боковые подушки в этом случае не сработают!
- На сиденье водителя и переднего пассажира не допускается надевать никакие защитные или декоративные чехлы, кроме тех, для которых имеется для этого непосредственное разрешение от ŠKODA. Боковые подушки безопасности раскрываются из спинок сидений «через» обивку и чехлы, которые должны быть специально на это рассчитаны. Чехлы, которые не были проверены и разрешены для использования с подушками безопасности, могут не дать подушке безопасности возможности выполнить свою защитную функцию.
- Повреждения оригинальной обивки сидений в области установки боковых подушек безопасности должны быть незамедлительно устранены на соответствующем сервисном предприятии.
- Модули подушек безопасности в передних сиденьях не должны иметь повреждений, трещин и глубоких царапин. Вскрытие модулей не допускается.

Верхняя подушка безопасности

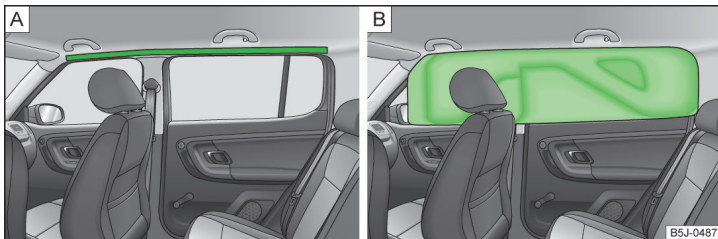

Илл. 11 Место установки верхней подушки безопасности/Наполненная газом верхняя подушка безопасности

Система верхних подушек безопасности обеспечивает дополнительную защиту для головы и области шеи водителя и пассажиров при боковом столкновении в серьёзной аварии.

Верхние подушки безопасности устанавливаются над дверями, с обеих сторон салона » илл. 11 – А.

При **боковом столкновении** верхняя подушка срабатывает вместе с соответствующей боковой подушкой и преднатяжителем ремня безопасности переднего сиденья со стороны столкновения.

При срабатывании подушка перекрывает область стекла передней и задней двери, а также область стойки двери » илл. 11 – Б.

Удар головой о детали салона благодаря сработавшей верхней подушке безопасности смягчается. Благодаря снижению усилий, действующих в районе головы и некоторому ограничению возможных движений головы, уменьшаются и нагрузки и на шейную область.

! ВНИМАНИЕ

- В области раскрытия верхней подушки безопасности не должно находиться каких-либо предметов, способных помешать раскрытию подушки безопасности.
- На имеющиеся крючки разрешается вешать только лёгкую одежду. В карманах одежды не должно находиться тяжёлых предметов и предметов с острыми краями. Кроме того, запрещается использовать плечики для одежды.

! ВНИМАНИЕ (продолжение)

- В результате установки непредусмотренных аксессуаров и принадлежностей в области верхних подушек при срабатывании подушек может значительно снизиться защитный эффект верхней подушки безопасности. При раскрытии сработавшей верхней подушки при определённых обстоятельствах части используемых аксессуаров и принадлежностей могут быть отброшены в салон и могут травмировать пассажиров и водителя » стр. 137.
- Запрещается отворачивать солнцезащитные козырьки в сторону боковых стёкол, в область срабатывания подушек безопасности, если на козырьках закреплены какие-либо предметы, например авторучки. При срабатывании верхних подушек это может привести к травмированию водителя и пассажиров.
- Пространство между людьми и зоной раскрытия их подушек безопасности должно всегда оставаться свободным (в нём не должно быть ни других людей, ни животных, ни каких-либо предметов). Кроме того, находящимся в автомобиле людям запрещается во время движения высовываться из окна, т. е., например, высовывать из окна голову или руку.

i Примечание

В автомобилях с верхней подушкой безопасности на облицовке стойки В имеется надпись AIRBAG.

Отключение подушек безопасности

📖 Введение

В этой главе вы найдёте сведения по следующим темам:

Отключение подушек безопасности	20
Отключение фронтальной подушки безопасности переднего пассажира	20

Отключение подушек безопасности

Возможность отключения подушек безопасности предусмотрена для использования в определённых случаях, например:

- Когда на переднем пассажирском сиденье устанавливается детское сиденье, в котором ребёнок располагается спиной по направлению движения (в некоторых странах согласно национальным законам лицом по направлению движения) » стр. 21, *Безопасная перевозка детей*.
- Если несмотря на правильную регулировку сиденья водителю не удаётся соблюсти минимальное расстояние 25 см между центром рулевого колеса и грудной клеткой.
- Если в связи с инвалидностью в автомобиле необходимо установить специальное оборудование.
- Когда в автомобиле устанавливаются другие сиденья (например, ортопедические сиденья без боковых подушек безопасности).

Подушку безопасности переднего пассажира можно отключить с помощью выключателя с замком » стр. 20.

Если требуется отключить другие подушки безопасности, рекомендуем делать это на предприятии сервис-партнёра ŠKODA.



Контроль системы подушек безопасности

Готовность системы подушек безопасности контролируется электроникой, в т. ч. когда одна из подушек безопасности отключена.

Подушка безопасности отключена с помощью тестера

- Контрольная лампа  при включении зажигания загорается на 3 секунды и после этого мигает примерно 12 секунд.

Фронтальная подушка безопасности отключена выключателем с замком в вещевом ящике

- Контрольная лампа  горит после включения зажигания в течение 3 секунд.
- Контрольная лампа **OFF**  **3** » илл. 12 на стр. 20 загорается после включения зажигания.

Примечание

- Учитывайте национальные законы относительно отключения подушки безопасности.
- На предприятии сервис-партнёра ŠKODA вы можете узнать, какие подушки безопасности вашего а/м могут или должны быть отключены.



Отключение фронтальной подушки безопасности переднего пассажира



Илл. 12 Выключатель с замком для подушки безопасности переднего пассажира/контрольная лампа отключения/включения подушки безопасности переднего пассажира

Выключатель с замком отключает только фронтальную подушку безопасности переднего пассажира.

Выключение

- Выключите зажигание.
- Откройте дверь переднего пассажира.
- При использовании радиоключа раскройте его механическую бородку полностью » .
- Осторожно вставьте ключ в замок выключателя подушки безопасности до упора.
- Осторожно поверните ключ в замке выключателя в положение **2** » илл. 12 **OFF**.
- Выньте ключ из замка выключателя подушки безопасности » .
- Закройте дверь переднего пассажира.

- Проверьте, горит ли контрольная лампа **3 OFF** в надписи **PASSENGER AIR BAG OFF**, в центре передней панели после включения зажигания.

Включение

- Выключите зажигание.
- Откройте дверь переднего пассажира.
- При использовании радиоключа раскройте его механическую бородку **полностью** » **1**.
- Осторожно вставьте ключ в замок выключателя подушки безопасности до упора.
- Осторожно поверните ключ в замке выключателя в положение **1** » илл. 12 **ON**.
- Выньте ключ из замка выключателя подушки безопасности » **1**.
- Закройте дверь переднего пассажира.
- Проверьте, не горит ли контрольная лампа **3 OFF** в надписи **PASSENGER AIR BAG OFF**, в центре передней панели после включения зажигания.

! ВНИМАНИЕ

- Включение или отключение подушки безопасности находится в сфере ответственности водителя.
- Подушку безопасности отключать только при выключенном зажигании! В противном случае в системе отключения подушки может появиться неисправность.
- Если контрольная лампа **OFF** мигает, то подушка безопасности переднего пассажира не сработает при столкновении! Как можно скорее проверьте систему подушек безопасности на сервисном предприятии.
- Не оставляйте ключ в замке выключателя во время движения автомобиля.
 - Толчки при движении могут привести к повороту ключа в замке и включению подушки безопасности!
 - В результате при столкновении подушка безопасности может неожиданно сработать – опасность для здоровья и жизни!

! ОСТОРОЖНО

Ключ с не до конца раскрытой механической бородкой может повредить замок подушки безопасности!

Безопасная перевозка детей

Детское сиденье

📖 Введение

В этой главе вы найдёте сведения по следующим темам:

Установка детского сиденья на сиденье переднего пассажира	22
Безопасность детей и боковые подушки безопасности	23
Градиация детских сидений	24
Использование детских сидений, закрепляемых ремнём безопасности	24

Перевозить детей на заднем сиденье безопаснее чем на сиденье переднего пассажира.

Однако, костно-мышечная система ребёнка, в отличие от взрослого человека, сформирована не полностью. В результате риск получения травм у детей выше, чем у взрослых.

Перевозку детей необходимо осуществлять с соблюдением соответствующих законодательных требований.

Следует использовать детские сиденья, отвечающие стандарту ECE-R 44. ECE-R означает: положение экономической комиссии для Европы (Economic Commission for Europe – Regulation).

Детские сиденья согласно стандарту ECE-R 44 обозначаются не стирающимся контрольным знаком: большая буква E в круге, а под ней код.

! ВНИМАНИЕ

- При использовании детских кресел соблюдайте соответствующие государственные законы.
- Запрещается сажать детей (в том числе младенцев!) - на колени.
- Никогда не оставляйте детей в автомобиле без присмотра. При определённых экстремальных климатических условиях в а/м может установиться угрожающая жизни температура.

¹⁾ Контрольная лампа **OFF**, после включения зажигания загорается на несколько секунд, затем гаснет примерно на одну секунду и загорается снова.

ВНИМАНИЕ (продолжение)

- Во время движения ребёнок всегда должен быть пристёгнут! Иначе при аварии его может отбросить в сторону, что угрожает серьёзными травмами самому ребёнку и другим пассажирам.
- Когда ребёнок во время движения автомобиля слишком сильно наклоняется вперёд или занимает другое неправильное положение на сиденье, он подвергает себя повышенному риску травмы в случае аварии. Это имеет особое значение для детей, которые перевозятся на сиденье переднего пассажира – срабатывание подушки безопасности может привести к тяжёлым травмам или к гибели ребёнка!
- Обязательно соблюдайте указания производителя детского сиденья, касающиеся правильного положения ремня безопасности. Неправильно расположенные ремни могут даже при лёгкой аварии привести к травмам.
- Необходимо проверять правильность расположения ремней безопасности. Следите также, чтобы ремень безопасности не оказался повреждён предметами или фурнитурой с острыми краями.
- При установке на сиденье переднего пассажира детского сиденья, в котором ребёнок сидит спиной вперёд, фронтальную подушку безопасности переднего пассажира нужно обязательно отключить. Дополнительная информация » стр. 22, Установка детского сиденья на сиденье переднего пассажира.

Примечание

Мы рекомендуем использовать детские сиденья из ассортимента оригинальных аксессуаров и принадлежностей ŠKODA. Эти детские сиденья разработаны для использования в а/м ŠKODA, эти детские сиденья прошли соответствующие испытания. Они соответствуют стандарту ECE-R 44.

Установка детского сиденья на сиденье переднего пассажира

Никогда не устанавливайте детское удерживающее устройство, в котором ребёнок сидит спиной вперёд по направлению движения, на сиденье, перед которым установлена неотключаемая подушка безопасности. Ребёнок может получить тяжёлые и даже смертельные травмы при срабатывании подушки безопасности.

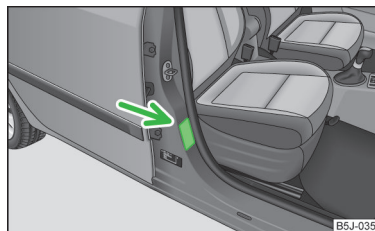

Илл. 13
Наклейка на стойке В со стороны переднего пассажира



Илл. 14 Солнцезащитный козырёк со стороны переднего пассажира/наклейка

📖 Сначала прочтите и примите к сведению **И** на стр 21.

Мы рекомендуем вам по причинам безопасности детское сиденье по возможности устанавливать на заднее сиденье.

При использовании для перевозки ребёнка детского сиденья, установленного на сиденье переднего пассажира, необходимо соблюдать следующие указания.

- При установке на сиденье переднего пассажира детского сиденья, в котором ребёнок сидит спиной вперёд, фронтальную подушку безопасности переднего пассажира необходимо обязательно отключить » **И.**
- Установите спинку сиденья переднего пассажира по возможности вертикально, чтобы спинка детского сиденья прилегала к ней плотно.
- Отодвиньте сиденье переднего пассажира как можно дальше назад, чтобы оно упиралось в расположенное за ним детское сиденье.
- В случае детских сидений 2-й или 3-й группы по весу следует учитывать, что закреплённая на подголовнике детского сиденья скоба должна находиться почти или точно на той же высоте, что и скоба на средней стойке со стороны переднего пассажира.
- Установить регулируемое по высоте сиденье переднего пассажира максимально вверх.
- Отрегулировать ремень безопасности переднего пассажира на максимальную высоту.
- Располагать и закреплять детское сиденье на сиденье и ребёнка в детском сиденье следует в соответствии с изложенными в руководстве по эксплуатации детского сиденья требованиями.

! ВНИМАНИЕ

- При установке на сиденье переднего пассажира детского сиденья, в котором ребёнок сидит спиной вперёд, фронтальную подушку безопасности переднего пассажира нужно обязательно отключить » **стр. 19**, *Отключение подушек безопасности.*
- При включённой подушке безопасности переднего пассажира **никогда** не устанавливайте на сиденье переднего пассажира детское сиденье, в котором ребёнок перевозится спиной по направлению движения. Часть такого детского сиденья находится в зоне раскрытия фронтальной подушки безопасности переднего пассажира. При раскрытии подушка безопасности может причинить ребёнку тяжёлые и даже опасные для жизни травмы.

! ВНИМАНИЕ (продолжение)

- Об этом напоминает также наклейка в одном из следующих мест:
 - На стойке В со стороны переднего пассажира » **илл. 13**. Эта наклейка видна при открытой двери переднего пассажира.
 - На солнцезащитном козырьке со стороны переднего пассажира. У автомобилей в некоторых экспортных исполнениях на солнцезащитном козырьке со стороны переднего пассажира имеется наклейка » **илл. 14**.
- В случае детских сидений 2-й или 3-й группы по весу следует учитывать, что закреплённая на подголовнике детского сиденья скоба должна находиться почти или точно на той же высоте, что и скоба на средней стойке со стороны переднего пассажира.
- Если детское сиденье для перевозки детей спиной по направлению движения больше не используется, фронтальную подушку безопасности переднего пассажира следует снова включить.

Безопасность детей и боковые подушки безопасности

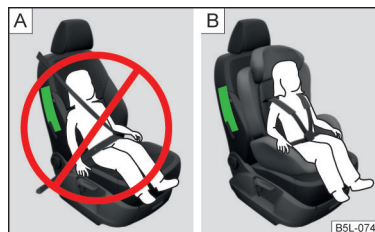

Илл. 15
Неправильно пристёгнутый ребёнок в неправильном положении на сиденье - подвергается опасности при срабатывании боковой подушки безопасности/Правильно пристёгнутый ребёнок в детском сиденье

📖 Сначала прочтите и примите к сведению **!** на стр 21.

Ребёнок не должен находиться в области раскрытия боковой подушки безопасности » **илл. 15** - **А**.

Между ребёнком и областью раскрытия боковой подушки должно быть достаточно места, чтобы боковая подушка могла обеспечить наилучшую защиту » **илл. 15** - **Б**.

ВНИМАНИЕ

- Голова ребёнка ни в коем случае и никогда не должна находиться в зоне раскрытия боковой подушки безопасности – опасность травмирования!
- Не укладывать никаких предметов в области раскрытия боковых подушек – опасность травмирования!

Градация детских сидений

📖 Сначала прочтите и примите к сведению **!** на стр 21.

Градация детских сидений по стандарту ECE-R 44.

Группа	Вес ребёнка	Приблизительный возраст
0	до 10 кг	до 9 месяцев
0+	до 13 кг	до 18 месяцев
1	9-18 кг	до 4 лет
2	15-25 кг	до 7 лет
3	22-36 кг	старше 7 лет

Использование детских сидений, закрепляемых ремнём безопасности

📖 Сначала прочтите и примите к сведению **!** на стр 21.

Таблица применимости детских сидений, закрепляемых ремнём безопасности, на соответствующих сиденьях автомобиля в соответствии с ECE-R 16.

Группа	Сиденье переднего пассажира	Задние сиденья наружные	Заднее сиденье среднее
0 до 10 кг	U	U	U
0+ до 13 кг	U	U	U
1 9-18 кг	U	U	U

Группа	Сиденье переднего пассажира	Задние сиденья наружные	Заднее сиденье среднее
2 15-25 кг	U	U	U
3 22-36 кг	U	U	U

U Категория детского сиденья «универсальное» – детское сиденье, для которого предусмотрено крепление на сиденье автомобиля ремнём безопасности.

Системы крепления

📖 Введение

В этой главе вы найдёте сведения по следующим темам:

Проушины системы ISOFIX _____ 24

Использование детских сидений системы ISOFIX _____ 25

Проушины системы крепления TOP TETHER _____ 26

Проушины системы ISOFIX

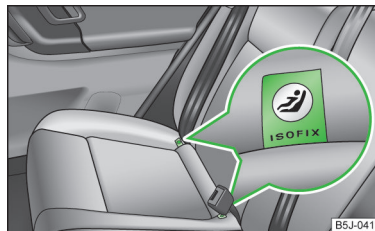

Илл. 16
Ярлычки системы ISOFIX

У крайних задних сидений автомобиля имеются проушины для крепления детского сиденья с системой ISOFIX.

Места отмечены табличками с надписью ISOFIX » илл. 16.

! ВНИМАНИЕ

- При установке и снятии детского сиденья с системой ISOFIX обязательно соблюдайте инструкцию изготовителя детского сиденья.
- К предусмотренным для установки детского сиденья с системой ISOFIX проушинам никогда не крепите другие детские сиденья, ремни или предметы – опасно для жизни!

i Примечание

- Детское сиденье с креплением ISOFIX может быть установлено в а/м с системой ISOFIX, только если это сиденье допущено к использованию на данном а/м. Дополнительную информацию можно получить на дилерском предприятии ŠKODA.
- Детские сиденья с системой ISOFIX можно выбрать из предложения оригинальных аксессуаров и принадлежностей ŠKODA.

Использование детских сидений системы ISOFIX

Таблица применимости детских сидений с системой крепления ISOFIX, на соответствующих сиденьях автомобиля в соответствии со стандартом ECE-R 16.

Группа	Класс по росту детского сиденья ^{a)}	Сиденье переднего пассажира ^{b)}	Заднее сиденье, крайнее	Заднее сиденье, среднее
0 до 10 кг	E	X	IL-SU	X
0+ до 13 кг	E	X	IL-SU	X
	D			
	C			
1 9-18 кг	D	X	IL-SU IUF	X
	C			
	B			
	B1			
	A			

a) Группа указана на табличке, размещённой на детском сиденье.

b) Если сиденье переднего пассажира оборудовано проушинами системы ISOFIX, то оно подходит для установки детского сиденья с системой крепления ISOFIX категории «полууниверсальное».

IL-SU Сиденье подходит для установки детского сиденья с системой крепления ISOFIX категории «полууниверсальное». Категория «полууниверсальное» означает, что детское сиденье с системой крепления ISOFIX разрешено к установке в ваш автомобиль. См. перечень автомобилей, прилагаемый к детскому сиденью.

IUF Сиденье пригодно для установки детского сиденья с системой крепления ISOFIX категории «универсальное» и крепления с помощью верхнего ремня TOP TETHER.

X Сиденье не оборудовано проушинами для системы ISOFIX.

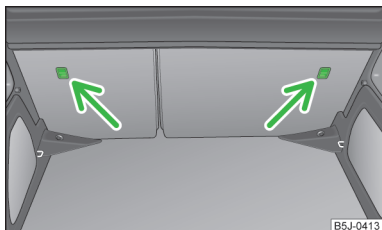

Илл. 17
Проушины системы TOP
TETHER

Проушины для крепления верхнего ремня фиксации детского сиденья с системой TOP TETHER находятся на задней стороне спинки крайних задних сидений » илл. 17.

! ВНИМАНИЕ

- При установке и снятии детского сиденья с системой TOP TETHER обязательно соблюдайте инструкцию изготовителя детского сиденья.
- Детские сиденья с системой TOP TETHER используйте только на сиденьях с соответствующими проушинами.
- За одну проушину следует крепить всегда только один ремень одного детского сиденья.
- Запрещается самостоятельно выполнять какую-либо доработку автомобиля, например, вкручивать винты или устанавливать какие-либо другие крепления.

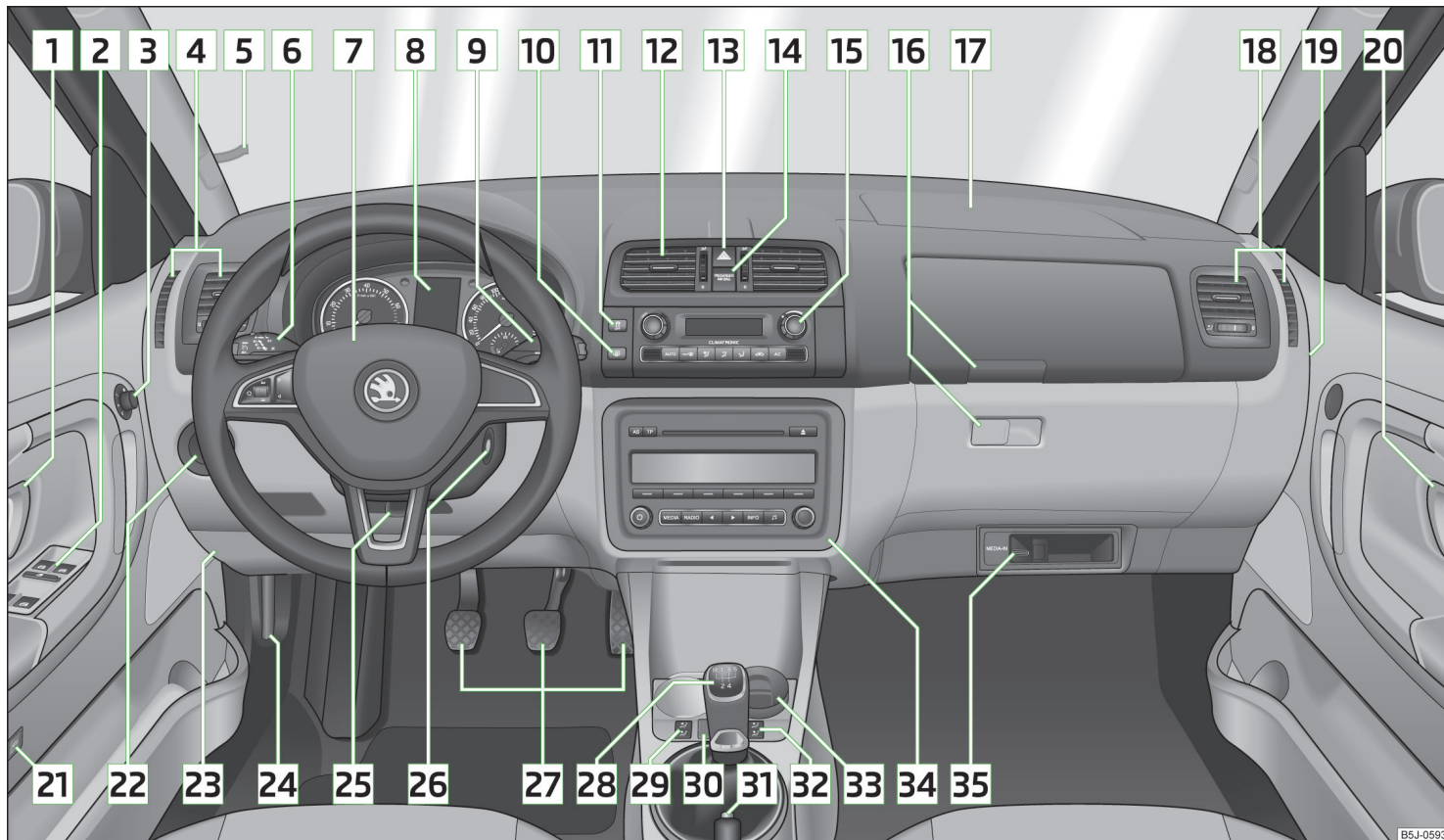

Илл. 18 Место водителя

B5J-0593

1	Внутренняя ручка двери _____	50
2	Электрические стеклоподъёмники _____	58
3	Переключатель регулировки положения наружных зеркал _____	71
4	Дефлекторы _____	93
5	Зажим для парковочного талона _____	88
6	Подрулевой переключатель:	
	> указатели поворота, дальний свет и стояночные огни, световой сигнал _____	63
	> круиз-контроль _____	127
7	Рулевое колесо:	
	> со звуковым сигналом _____	
	> с фронтальной подушкой безопасности водителя _____	16
	> с клавишами для управления головным устройством, радионавигационной системой и телефоном _____	100
8	Комбинация приборов: приборы и контрольные лампы _____	30
9	Подрулевой переключатель:	
	> стеклоочиститель, стеклоомыватель _____	69
	> многофункциональный дисплей _____	37
	> дисплей MAXI DOT _____	37
10	Клавиша обогрева заднего стекла _____	68
11	Выключатель ASR (антипробуксовочной системы) _____	125
12	Дефлекторы по центру передней панели _____	93
13	Клавиша аварийной световой сигнализации _____	66
14	Контрольная лампа отключения фронтальной подушки безопасности переднего пассажира _____	20
15	В зависимости от комплектации:	
	> органы управления отопителя _____	94
	> органы управления климатической установки _____	95
	> органы управления климатической установки Climatronic _____	98
16	Вещевые отделения со стороны переднего пассажира _____	88
17	Фронтальная подушка безопасности переднего пассажира _____	16
18	Дефлекторы _____	93
19	Выключатель с замком для подушки безопасности переднего пассажира _____	20
20	Внутренняя ручка двери _____	50
21	Выключатель, в зависимости от комплектации:	
	> отпирание двери багажного отсека _____	56
	> система охраны салона _____	55
22	Переключатель освещения и корректор фар _____	62, 62
23	Блок предохранителей в передней панели _____	183
24	Рычаг отпирания капота _____	152
25	Рычаг регулировки положения рулевой колонки _____	8
26	Замок зажигания _____	111
27	Педали _____	114
28	В зависимости от комплектации:	
	> рычаг переключения передач (механическая КП) _____	113
	> селектор (автоматическая КП) _____	115
29	Клавиша подогрева левого переднего сиденья _____	73
30	Клавиша центрального замка _____	53
31	Рычаг стояночного тормоза _____	113
32	Клавиша подогрева правого переднего сиденья _____	73
33	В зависимости от комплектации:	
	> пепельница _____	86
	> вещевой отсек _____	90
34	В зависимости от комплектации:	
	> головное устройство _____	
	> навигационная система _____	
35	Мультимедийный интерфейс (MDI) _____	108

i Примечание

В автомобилях с правым расположением руля, расположение органов управления несколько отличается от приведённого на » илл. 18. Тем не менее, условные обозначения органов управления совпадают.

Приборы и контрольные лампы

Комбинация приборов

Введение

В этой главе вы найдёте сведения по следующим темам:

Обзор	30
Тахометр	31
Спидометр	31
Указатель температуры охлаждающей жидкости	31
Указатель уровня топлива	31
Счётчики пробега	32
Электронные часы	32
Отображение значения скорости в других единицах измерения	32
Рекомендация по выбору передачи	33

Индикатор неисправности

Если в комбинации приборов имеется неисправность, на дисплее отображается сообщение **Error**. Как можно скорее обратитесь на сервисное предприятие для устранения неисправности.

ВНИМАНИЕ

- Всегда в первую очередь внимательно следите за дорогой! На водителе возлагается вся полнота ответственности за безопасность дорожного движения.
- Никогда не нажимайте клавиши в комбинации приборов во время движения, это можно делать только на неподвижном автомобиле!

Обзор

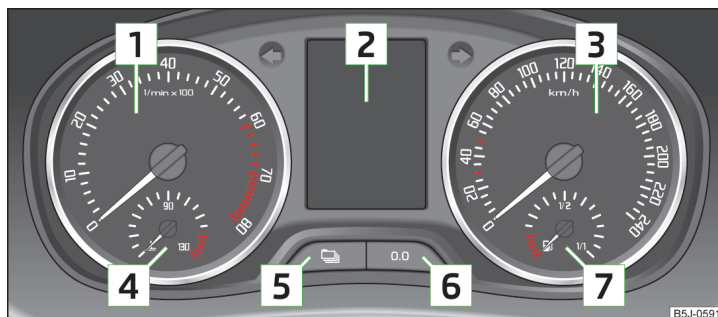

Илл. 19 Комбинация приборов

Сначала прочтите и примите к сведению **1** на стр. 30.

- 1 Тахометр с контрольными лампами » стр. 31
- 2 Дисплей:
 - > со счётчиком пробега » стр. 32
 - > с индикатором технического обслуживания » стр. 36
 - > с электронными часами » стр. 32
 - > с многофункциональным дисплеем » стр. 33
 - > с дисплеем MAXI DOT » стр. 37
- 3 Спидометр с контрольными лампами » стр. 31
- 4 Указатель температуры ОЖ ¹⁾ » стр. 31
- 5 Клавиша режимов индикации:
 - > настройка часов/минут » стр. 32
 - > активация/отключение второй индикации скорости²⁾ » стр. 32
 - > индикатор технического обслуживания³⁾ – индикация количества оставшихся дней и километров/миль до следующего технического обслуживания³⁾ » стр. 36

¹⁾ Для автомобилей с дисплеем MAXI DOT.

²⁾ Для автомобилей с сегментным дисплеем.

³⁾ Для моделей с индикацией значений в единицах измерения английской системы мер.

- 6 Клавша:
 > обнуление счётчика суточного пробега » стр. 32
 > настройка часов/минут
 > активация/отключение режима, выбранного с помощью клавиши 5
- 7 Указатель уровня топлива¹⁾ » стр. 31

Тахометр

📖 Сначала прочтите и примите к сведению ! на стр 30.

Красная зона на шкале тахометра 1 » илл. 19 на стр. 30 соответствует зоне, в которой блок управления начинает ограничивать обороты двигателя. Блок управления двигателя ограничивает число оборотов двигателя до безопасного предельного значения.

Переключитесь на более высокую передачу или переведите селектор АКП в положение D раньше, чем стрелка тахометра достигнет красной зоны.

Для поддержания оптимальных оборотов двигателя необходимо учитывать рекомендации по выбору передачи » стр. 33.

🌿 Предписание по охране окружающей среды

Своевременное переключение на более высокую передачу даёт следующие преимущества.

- Снижается расход топлива.
- Уменьшается шум.
- Меньше загрязняется атмосфера.
- Увеличивается срок службы и надёжность двигателя.

Спидометр

📖 Сначала прочтите и примите к сведению ! на стр 30.

Предупреждение при превышении скорости

При превышении скорости 120 км/ч раздаётся предупреждающий звуковой сигнал²⁾. Когда скорость снова становится ниже 120 км/ч, предупреждающий звуковой сигнал выключается.

¹⁾ Для автомобилей с дисплеем MAXI DOT.

²⁾ Эта функция действительна только для отдельных стран.

Указатель температуры охлаждающей жидкости

📖 Сначала прочтите и примите к сведению ! на стр 30.

Указатель температуры охлаждающей жидкости 4 » илл. 19 на стр. 30 работает только при включённом зажигании.

На автомобилях с сегментным дисплеем температура охлаждающей жидкости отображается только загоранием или выключением контрольной лампы » стр. 42, ⚡ ⚡ Охлаждающая жидкость.

Зона низкой температуры

Если стрелка находится в левой зоне шкалы, двигатель ещё не достиг рабочей температуры. Избегайте высоких оборотов, движения с полностью нажатой педалью акселератора и чрезмерной нагрузки на двигатель. Этим предотвращается риск повреждения двигателя.

Зона рабочей температуры

Если стрелка находится в средней зоне шкалы, двигатель достиг своей рабочей температуры. При большой нагрузке на двигатель или высокой наружной температуре стрелка может переместиться ещё правее.

Зона высокой температуры

Если стрелка дошла до красного сектора шкалы, температура охлаждающей жидкости слишком высокая. Дополнительная информация » стр. 42.

! ОСТОРОЖНО

- Дополнительные фары и иное навесное оборудование перед воздухозаборником мешают охлаждению двигателя.
- Никогда не перекрывайте приток воздуха к радиатору – опасность перегрева двигателя.

Указатель уровня топлива

📖 Сначала прочтите и примите к сведению ! на стр 30.

Указатель уровня топлива 7 » илл. 19 на стр. 30 работает только при включённом зажигании.

На автомобилях с сегментным дисплеем запас топлива отображается на этом дисплее. ▶

Объём топливного бака составляет около 45 литров. Когда количество топлива уменьшается до минимального резерва, загорается контрольная лампа  » стр. 46.

ОСТОРОЖНО

Никогда не ездите до полной выработки топлива из бака! Из-за перебоев в подаче топлива могут возникать пропуски воспламенения в цилиндрах. Это может привести к серьёзным повреждениям деталей двигателя и системы выпуска отработавших газов.

Счётчики пробега

 Сначала прочтите и примите к сведению  на стр. 30.

Пробег указывается в км. В некоторых странах используется индикация в «милях».

Счётчик суточного пробега (trip)

Счётчик суточного пробега показывает расстояние, пройденное автомобилем с момента последнего обнуления счётчика, показания выводятся с точностью до 100 м или 1/10 мили.

Сброс счетчика суточного пробега

Обнулить показания можно продолжительным нажатием клавиши  » илл. 19 на стр. 30.

Счётчик суммарного пробега



Счётчик суммарного пробега отображает общее количество километров или миль, которые преодолел автомобиль.

Примечание

Если в автомобиле с сегментным дисплеем активирована вторая индикация скорости, то эта скорость отображается вместо счётчика общего пробега.

Электронные часы

 Сначала прочтите и примите к сведению  на стр. 30.

Часы настраиваются с помощью клавиш  и  » илл. 19 на стр. 30.

Клавишей  выбирается параметр, который нужно изменить, а клавишей  выполняется его изменение.

На автомобиле с дисплеем MAXI DOT часы можно настроить в пункте меню **Время** » стр. 38.

Отображение значения скорости в других единицах измерения

 Сначала прочтите и примите к сведению  на стр. 30.



На дисплее текущая скорость может отображаться в милях в час¹⁾.

Эта функция предусмотрена для стран с другими единицами измерения скорости.

Дисплей MAXI DOT

Отображение второго значения скорости настраивается в пункте меню - Настройки- » стр. 38, *Настройка*.

Сегментный дисплей

- ▶ Нажимать клавишу  » илл. 19 на стр. 30 повторно, пока индикатор счётчика общего пробега не начнёт мигать » стр. 32.
- ▶ Пока индикатор мигает, нажмите клавишу .

Второе значение скорости отображается вместо счётчика общего пробега.

Отображение второго значения скорости можно отключить аналогичным образом.

¹⁾ На моделях со спидометром, размеченным в милях/ч, второе значение скорости отображается в км/ч.

Рекомендация по выбору передачи

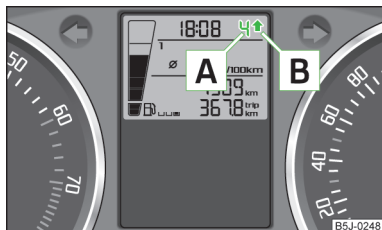

Илл. 20
Рекомендации по выбору передачи

📖 Сначала прочтите и примите к сведению **!** на стр. 30.

На дисплее в комбинации приборов выводится номер **включённой** передачи **A** » илл. 20.

Чтобы максимально снизить потребление топлива, при необходимости переключиться на другую передачу на дисплее отображается соответствующая рекомендация.

Когда блок управления распознает, что экономичнее будет переключиться на другую передачу, на дисплее отображается стрелка **B**. Стрелка вниз или вверх показывает рекомендацию по переходу на более низкую или более высокую передачу.

При этом на автомобилях с **механической** КП в позиции **A** вместо **включённой** передачи отображается **рекомендуемая** передача.

! ОСТОРОЖНО

За выбор необходимой передачи в тех или иных условиях движения, например при обгоне, всегда отвечает водитель.

Многофункциональный дисплей (MFA)

📖 Введение

В этой главе вы найдёте сведения по следующим темам:

Память	33
Управление	34
Данные многофункционального дисплея	34
Предупреждение при превышении скорости	36

Управлять многофункциональным дисплеем можно только при включённом зажигании. После включения зажигания отображается та функция (параметр), который был выбран перед последним выключением.

В качестве многофункционального дисплея в зависимости от комплектации автомобиля используется сегментный дисплей » илл. 21 на стр. 33 или дисплей MAXI DOT » стр. 37.

На автомобилях с дисплеем MAXI DOT » стр. 37 можно отключить отображение отдельной информации.

! ВНИМАНИЕ

- Всегда в первую очередь внимательно следите за дорогой! На водителя возлагается вся полнота ответственности за эксплуатацию автомобиля.
- Гололедица возможна и при температуре около +4 °C! Поэтому не полагайтесь лишь на информацию указателя наружной температуры. Помните: то, что прибор не показывает опасность гололедицы, не означает, что гололедицы нет.

i Примечание

- В исполнении для некоторых стран индикация выводится в английской системе мер.
- Если активирована индикация второй скорости в милях/ч, текущая скорость в км/ч на дисплее не отображается.

Память

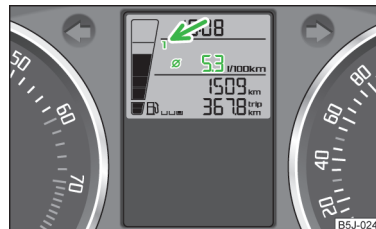

Илл. 21
Многофункциональный дисплей

📖 Сначала прочтите и примите к сведению **!** на стр. 33.

Многофункциональный дисплей имеет два автоматически работающих блока памяти. Выбранный блок памяти отображается на дисплее » илл. 21. ▶

Сведения памяти отдельной поездки (блок памяти 1) отображаются, когда на дисплее показана цифра 1. Если на экране отображается 2, выводятся сведения памяти всех поездок (блок памяти 2).

Переключение между блоками памяти осуществляется клавишей **[B]** » илл. 22 на стр. 34 на подрулевом переключателе стеклоочистителей.

Память отдельной поездки (блок памяти 1)

Блок памяти отдельной поездки собирает параметры поездки от включения и до выключения зажигания. Если поездка будет продолжена **не более, чем через 2 часа** после выключения зажигания, новые значения включатся в расчёт актуальной информации по поездке. При прерывании поездки **более, чем на 2 часа** данные поездки автоматически удаляются.

Память всех поездок (блок памяти 2)

Блок памяти всех поездок записывает характеристики любого количества отдельных поездок суммарной продолжительностью до 19 часов и 59 минут или с общим пробегом до 1999 км, а на автомобилях с дисплеем MAXI DOT – до 99 часов 59 минут или 9999 км. При превышении одного из названных показателей, память очищается, и отсчёт начинается сначала.

При прерывании поездки более, чем на 2 часа, память всех поездок, в отличие от памяти одной поездки, не очищается.

i Примечание

При отсоединении аккумуляторной батареи все данные в блоках памяти 1 и 2 удаляются.

Управление

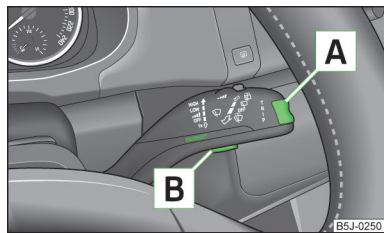

Илл. 22
Многофункциональный дисплей: органы управления

¹⁾ На автомобилях с дисплеем MAXI DOT этот параметр отображается постоянно.

²⁾ Не для дисплея MAXI DOT.

📖 Сначала прочтите и примите к сведению **[i] на стр 33.**

Перекидная клавиша для выбора пунктов меню **[A]** » илл. 22 и клавиша управления **[B]** находятся на подрулевом переключателе стеклоочистителей.

Выбор пунктов меню

- Коротко нажимайте перекидную клавишу **[A]** » илл. 22 сверху или снизу. При этом на многофункциональном дисплее будут последовательно открываться отдельные пункты меню.

Выбор памяти

- Нажмите клавишу **[B]** » илл. 22.

Очистка памяти

- Выберите нужный блок памяти.
- Нажимайте клавишу **[B]** » илл. 22 более продолжительное время.

Клавишей **[B]** обнуляются следующие параметры выбранного блока памяти:

- средний расход топлива;
- пройденный путь;
- средняя скорость движения;
- время движения.

Данные многофункционального дисплея

📖 Сначала прочтите и примите к сведению **[i] на стр 33.**

Наружная температура

Отображается текущая наружная температура ¹⁾.

При наружной температуре ниже +4 °C на указателе температуры появляется символ снежинки ❄.

Эта индикация мигает несколько секунд, затем появляется последняя отображаемая функция²⁾.

Если температура опускается ниже +4 °C во время движения на скорости выше 10 км/ч, то дополнительно раздаётся звуковой сигнал. ▶

Время движения

На дисплее отображается время движения, прошедшее с момента обнуления памяти. Для измерения времени поездки с какого-то конкретного момента необходимо нажатием клавиши обнулить память в этот момент » [стр. 34, Управление](#).

Максимальное значение для обоих блоков памяти составляет 19 часов и 59 минут, а для автомобилей с дисплеем MAXI DOT – 99 часов и 59 минут. При превышении этого значения индикаторы снова обнуляются.

Текущий расход топлива

Отображается значение мгновенного расхода топлива в л/100 км¹⁾. Индикация этого параметра позволяет корректировать стиль вождения с учётом расхода топлива.

На стоящем либо медленно движущемся автомобиле расход топлива отображается в л/ч²⁾.

Средний расход топлива

Отображается значение среднего расхода топлива в л/100 км¹⁾ за период с момента последнего обнуления памяти.

Чтобы определить средний расход топлива за определённый промежуток времени, обнулите память в начале нового измерения » [стр. 34, Управление](#). После стирания параметра, в течение первых 300 м пути значение скорости на дисплее не отображается.

Во время движения выводимое значение постоянно обновляется.

Запас хода

Отображается запас хода в километрах. Этот параметр указывает, какое расстояние может пройти ваш автомобиль на остающемся топливе при сохранении текущего стиля вождения.

Данный параметр изменяется с шагом 10 км. После того, как загорелась контрольная лампа , индикация изменяется с шагом 5 км.

При расчёте запаса хода за основу принимается расход топлива на протяжении последних 50 км. Если снизить расход топлива, то запас хода увеличится.

В случае обнуления памяти (после отсоединения АКБ) данные рассчитываются на основании расхода топлива 10 л/100 км; в дальнейшем это значение изменяется в соответствии со стилем вождения.

суточный пробег (пробег с начала поездки)

Отображается пробег с момента последнего обнуления памяти. Для измерения пробега с какого-то конкретного момента необходимо обнулить память в этот момент » [стр. 34, Управление](#).

Максимальное отображаемое значение для обоих блоков памяти составляет 1999 км, или 9999 км – для автомобилей с дисплеем MAXI DOT. При превышении этого значения индикаторы снова обнуляются.

средняя скорость

Отображается значение средней скорости движения в км/ч с момента последнего обнуления памяти. Чтобы определить среднюю скорость движения за определённый промежуток времени, обнулите память в начале нового измерения » [стр. 34, Управление](#).

После обнуления памяти, в течение первых 300 м пути значение скорости на дисплее не отображается.

Во время движения выводимое значение постоянно обновляется.

Текущая скорость движения

Отображается текущая скорость движения, которая идентична показаниям спидометра  » [илл. 19 на стр. 30](#).

Температура масла³⁾

Отображается текущая температура масла. Если температура масла ниже 50 °С, или если в системе контроля температуры масла имеется неисправность, вместо значения температуры выводятся только символы - - .

Предупреждение при превышении скорости

На дисплее можно настроить ограничение скорости и активировать/деактивировать подачу предупреждения при его превышении » [стр. 36](#).

¹⁾ В моделях для некоторых стран расход топлива выводится в км/л.

²⁾ В моделях для некоторых стран расход топлива на неподвижном автомобиле выводится в --, км/л.

³⁾ Для автомобилей с дисплеем MAXI DOT.

Предупреждение при превышении скорости

📖 Сначала прочтите и примите к сведению **4** на стр 33.

Настройка ограничения скорости на стоящем автомобиле

- Клавишей **A** » илл. 22 на стр. 34 выберите пункт меню **Предупр. при** (дисплей MAXI DOT) или ⊖ (сегментный дисплей).
- Нажатием клавиши **B** включите режим настройки ограничения скорости ¹⁾ (значение мигает).
- Клавишей **A** установите ограничение скорости, например 50 км/ч.
- Подтвердите установленное ограничение скорости нажатием клавиши **B** либо подождите 5 секунд, чтобы настройка сохранилась автоматически (значение перестаёт мигать).

Ограничение скорости изменяется с шагом 5 км/ч.

Настройка ограничения скорости во время движения

- Клавишей **A** » илл. 22 на стр. 34 выберите пункт меню **Предупр. при** (дисплей MAXI DOT) или ⊖ (сегментный дисплей).
- Двигайтесь с желаемой скоростью, например, 50 км/ч.
- Нажатием клавиши **B** примените текущую скорость в качестве ограничения скорости (значение мигает).

Если нужно изменить настроенное ограничение скорости, изменение происходит с шагом 5 км/ч (например, применённая скорость 47 км/ч повышается до 50 км/ч либо понижается до 45 км/ч).

- Подтвердите установленное ограничение скорости повторным нажатием клавиши **B** либо подождите 5 секунд, чтобы настройка сохранилась автоматически (значение перестаёт мигать).

Изменение и сброс ограничения скорости

- Клавишей **A** » илл. 22 на стр. 34 выберите пункт меню **Предупр. при** (дисплей MAXI DOT) или ⊖ (сегментный дисплей).
- При нажатии клавиши **B** установленное ограничение скорости удаляется.
- После повторного нажатия клавиши **B** появляется возможность изменить ограничение скорости.

При превышении установленного ограничения скорости раздаётся предупреждающий звуковой сигнал. Одновременно, на дисплее отображается пункт меню **Предупр. при** (дисплей MAXI DOT) или ⊖ (сегментный дисплей) с установленным пределом скорости.

Выбранный предел скорости сохраняется также после выключения и последующего включения зажигания.

Индикатор технического обслуживания

📖 Введение

В этой главе вы найдёте сведения по следующим темам:

Отображение на сегментном дисплее _____ 37
Отображение на дисплее MAXI DOT _____ 37

Перед наступлением срока технического обслуживания после каждого включения зажигания примерно в течение 10 секунд **отображается сообщение о пробеге в км и времени в днях, оставшихся до очередного ТО**.

Индикатор оставшегося пробега в км или оставшихся дней ведёт обратный отсчёт до срока техобслуживания с шагом в 100 км либо в один день.

Сброс индикатора технического обслуживания на сервисном предприятии

На автомобилях с изменяемым интервалом ТО после сброса индикатора отображаются значения нового интервала ТО, которые рассчитываются по **прежним** условиям эксплуатации автомобиля.

Затем эти значения постепенно корректируются в соответствии с **текущими** условиями эксплуатации автомобиля.

i Примечание

- При отсоединённой аккумуляторной батарее данные индикатора технического обслуживания сохраняются.
- В случае проведения ремонтных работ, связанных с заменой комбинации приборов, на индикаторе ТО необходимо установить правильные значения. Эта работа выполняется на сервисном предприятии.
- Дополнительные сведения о периодичности ТО » *Сервисная книжка, глава Сроки технического обслуживания.*

¹⁾ Если никакого значения не задано, автоматически отображается исходное значение 30 км/ч.

Отображение на сегментном дисплее

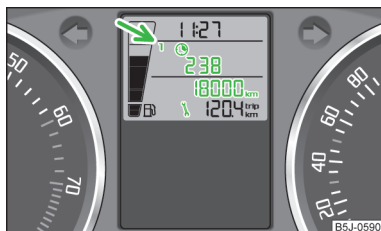

Илл. 23
Пример индикации

Сервис по замене масла

Когда приближается срок проведения **сервиса по замене масла**, примерно на 10 секунд отображается символ , а в указанной стрелкой позиции – номер 1 » [илл. 23](#).

Одновременно отображается символ  вместе с количеством оставшихся дней и пробегом в км до следующего сервиса.

При наступлении срока проведения сервиса на дисплее примерно на 20 секунд появляется мигающий символ  и сообщение **Э_МАСЛА**.

Инспекционный сервис



Когда приближается срок проведения **инспекционного сервиса**, примерно на 10 секунд отображается символ , а в указанной стрелкой позиции – номер 2 » [илл. 23](#).

Одновременно отображается символ  вместе с количеством оставшихся дней и пробегом в км до следующего сервиса.

При наступлении срока проведения сервиса на дисплее примерно на 20 секунд появляется мигающий символ  и сообщение **ИНСПЕКЦ_**.

Индикация времени и пробега, оставшегося до очередного ТО

Вы можете в любой момент посмотреть, сколько дней или километров осталось до очередного ТО, повторно нажимая клавишу  при включённом зажигании » [илл. 19 на стр. 30](#).

На дисплее примерно в течение 10 секунд отображаются символ  вместе с символом , а также пробег и количество дней, оставшихся до очередного ТО.

Вначале отображаются пробег и количество дней, оставшихся до следующего **сервиса по замене масла**, после повторного нажатия клавиши  – пробег и количество дней, оставшихся до следующего **инспекционного сервиса**.

Примечание

Пробег в км, оставшийся до очередного ТО, отображается вместо счётчика общего пробега.

Отображение на дисплее MAXI DOT

Сервис по замене масла

Перед наступлением срока проведения **сервиса по замене масла** отображается сообщение **Зам. масла чер. ... км или ... дн.**

При наступлении срока проведения сервиса после включения зажигания отображается сообщение **Требуется замена масла!**

Инспекционный сервис

Перед наступлением срока проведения **инспекционного сервиса** отображается сообщение **Инсп. серв. чер. ... км или ... дн.**

При наступлении срока проведения сервиса после включения зажигания отображается сообщение **Треб. проведе- ние инсп. серв.!**

Индикация пробега и времени, оставшегося до очередного ТО

При включённом зажигании можно в любой момент посмотреть, сколько дней или километров осталось до очередного ТО в меню **Настройки** » [стр. 38](#).

На 10 секунд отображается следующее сообщение.

Замена масла ... км/... дн.

Инсп. серв. ... км/... дн.

Дисплей MAXI DOT

Введение

В этой главе вы найдёте сведения по следующим темам:

Главное меню	38
Настройки	38▶

Предупреждение о незакрытых дверях, капоте, крышке багажного отсека _____	39
Самодиагностика _____	39

Дисплей MAXI DOT информирует вас о **текущем состоянии вашего автомобиля**. Кроме того, на этот дисплей (в зависимости от комплектации автомобиля) выводится информация, поступающая от головного устройства, многофункционального дисплея, телефона, навигационной системы, устройства, подключённого к интерфейсу MDI, и от автоматической коробки передач » [стр. 114](#).

Включение некоторых символов сопровождается предупредительным звуковым сигналом.

! ВНИМАНИЕ

Всегда в первую очередь внимательно следите за дорогой! На водителя возлагается вся полнота ответственности за эксплуатацию автомобиля.

Главное меню

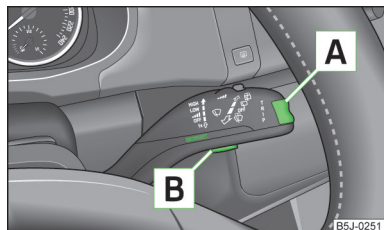

Илл. 24
Подрулевой переключатель:
органы управления дисплея
MAXI DOT

! Сначала прочтите и примите к сведению **!** на [стр. 38](#).

- > Главное меню (**ГЛАВНОЕ МЕНЮ**) активируется продолжительным нажатием клавиши **A** » [илл. 24](#).
- > Перекидной клавишей **A** можно выбирать отдельные пункты меню. После короткого нажатия клавиши **B** отображается выбранная информация.

Обзор пунктов главного меню.

- **MFA** (многофункциональный дисплей) » [стр. 33](#)
- **Звук** » *Руководство по эксплуатации головного устройства*
- **Навигация** » *Руководство по эксплуатации навигационной системы*
- **Телефон** » [стр. 100](#)

- **Состояние а/м** » [стр. 39](#)
- **Настройки** » [стр. 38](#)

Пункты меню **Звук** и **Навигация** отображаются, только если включены штатные головное устройство или навигационная система.

i Примечание

- Если на дисплее отображаются предупреждения, для перехода к главному меню их нужно подтвердить коротким нажатием клавиши **B** » [илл. 24](#).
- Если вы не пользуетесь дисплеем, то каждые 10 секунд автоматически происходит переход на более высокий уровень меню.
- Управление штатным головным устройством или навигационной системой » *Руководство по эксплуатации головного устройства или » Руководство по эксплуатации навигационной системы*.

Настройки

! Сначала прочтите и примите к сведению **!** на [стр. 38](#).

С помощью дисплея MAXI DOT можно самостоятельно изменять некоторые настройки. Выбранный в данный момент пункт меню отображается сверху под чертой.

Можно выбрать следующие пункты меню.

Язык/Lang.

Здесь можно настроить язык вывода предупредительных и информационных сообщений.

Данные многофункционального дисплея

Здесь можно включить или выключить отдельные показания многофункционального дисплея.

Время

Здесь можно настроить часы, выбрать формат отображения времени (12 или 24 часа) и переключить летнее/зимнее время.

Зимние шины

Здесь можно установить значение скорости, при котором должен раздаваться предупреждающий звуковой сигнал. Данная функция применяется, например, при использовании зимних шин, для которых допустимая скорость ниже, чем максимальная скорость автомобиля.

При превышении этого значения скорости на дисплее выводится:

Зимние шины: макс. скорость ... км/ч

Единицы измерения

Здесь можно настроить единицы измерения температуры, расхода топлива и пройденного расстояния.

Вторая индикация скорости

Здесь можно включить отображение второго значения скорости в милях/ч¹⁾.

Техническое обслуживание (ТО)

Здесь могут отображаться количество оставшихся дней и пробег в км до следующего сервиса.

Заводская настройка

Здесь можно восстановить заводские настройки дисплея.

Предупреждение о незакрытых дверях, капоте, крышке багажного отсека

 Сначала прочтите и примите к сведению  на стр. 38.

Если хотя бы одна дверь салона, дверь багажного отсека или капот открыты, на дисплее MAXI DOT отображается автомобиль с соответствующей открытой дверью салона, дверью багажного отсека или капотом.

Кроме того, если автомобиль движется со скоростью выше 6 км/ч, раздаётся звуковой сигнал.

Самодиагностика

 Сначала прочтите и примите к сведению  на стр. 38.

Состояние автомобиля



При включённом зажигании и во время движения постоянно проверяются определённые функции и состояние отдельных систем автомобиля.

Некоторые сообщения о неисправностях и другие указания отображаются на дисплее MAXI DOT. Они сопровождаются пиктограммами на дисплее MAXI DOT или сигналами контрольных ламп в комбинации приборов [» стр. 40](#).

Пункт меню **Состояние а/м** отображается в главном меню дисплея MAXI DOT при наличии хотя бы одного сообщения о неисправности. После выбора этого пункта меню выводится первое сообщение о неисправности. Если есть несколько сообщений о неисправностях, под сообщением на дисплее указывается, например, **1/3**. Это означает, что отображается первое из трёх имеющихся сообщений.

Символ неисправности выводится до тех пор, пока неисправность не будет устранена. После первого просмотра символы выводятся без дополнительных сообщений для водителя.

Предупреждающие символы

	Низкое давление масла в двигателе	» стр. 41
	Перегрев фрикционных муфт АКП DSG	» стр. 39
	Проверьте уровень масла в двигателе, неисправен датчик уровня масла в двигателе	» стр. 41

Перегрев фрикционных муфт АКП DSG

Если на дисплее MAXI DOT отображается символ , это означает, что температура фрикционных муфт автоматической коробки передач слишком высокая.

На дисплее MAXI DOT отображается следующее сообщение.

 Перегрев короб. передач. Остановитесь! См. p-во по эксплуатации!

Остановите автомобиль, заглушите двигатель и подождите, пока символ  не погаснет – опасность повреждения коробки передач! После того как символ погаснет, движение можно продолжить.

ВНИМАНИЕ

Если вы вынуждены остановиться из-за технической неисправности, остановите автомобиль на безопасном расстоянии от транспортного потока, выключите двигатель и включите аварийную световую сигнализацию [» стр. 66](#).

¹⁾ На моделях со спидометром, размеченным в милях/ч, второе значение скорости отображается в км/ч.

























i Примечание

- Если на дисплее MAXI DOT отображаются предупреждения, для перехода к главному меню их нужно подтвердить клавишей **[B]** » илл. 24 на стр. 38.
- Символ неисправности выводится до тех пор, пока неисправность не будет устранена. После первого просмотра символы выводятся без дополнительных сообщений для водителя.

Контрольные лампы

Введение

В этой главе вы найдёте сведения по следующим темам:

 Стояночный тормоз	40
 Тормозная система	40
 Контрольная лампа предупреждения о непристёгнутом ремне безопасности	41
 Генератор	41
 Открыта дверь	41
 Моторное масло	41
 Охлаждающая жидкость	42
 Усилитель рулевого управления	43
 Система поддержания курсовой устойчивости (ESC)	43
 Антипробуксовочная система (ASR)	44
 Антиблокировочная система (ABS)	44
 Задний противотуманный фонарь	44
 Отказ лампы	44
 Система контроля отработавших газов	45
 Система предварительного накаливания (дизельный двигатель)	45
 Контроль электроники двигателя (бензиновый двигатель)	45
 Сажевый фильтр (дизельный двигатель)	45
 Резерв топлива	46
 Система подушек безопасности	46
 Давление в шинах	46
 Контрольная лампа уровня жидкости омывателя	47
 Антипробуксовочная система (ASR) выключена	47
 Указатели поворота	47
 Ближний свет	47
 Противотуманные фары	47

40 Управление

 Круиз-контроль	47
 Блокировка рычага селектора	47
 Дальний свет	47

Сигналы контрольных ламп подтверждают выполнение функций или сообщают о неисправностях и могут сопровождаться звуковыми сигналами.

! ВНИМАНИЕ

- Если не обращать внимания на загорающиеся контрольные лампы и соответствующие сообщения и предупреждающие указания, это может привести к серьёзным травмам и повреждению автомобиля.
- Моторный отсек автомобиля – зона повышенной опасности. При проведении работ в моторном отсеке, например, проверке и доливке рабочих жидкостей, существует риск травм, ожогов, несчастных случаев и возгораний. Принимайте во внимание предупреждающие указания » стр. 150, *Моторный отсек*.

Стояночный тормоз

 Сначала прочтите и примите к сведению **!** на стр. 40.

Контрольная лампа  горит при затянутом стояночном тормозе. Кроме того, если автомобиль не менее 3 секунд движется со скоростью выше 6 км/ч, раздаётся звуковой сигнал.

На дисплее MAXI DOT отображается следующее сообщение.

M Выключите стояночный тормоз!

Тормозная система

 Сначала прочтите и примите к сведению **!** на стр. 40.

Контрольная лампа  загорается при низком уровне тормозной жидкости в тормозной системе или при неисправности ABS.





На дисплее MAXI DOT отображается следующее сообщение.

M Тормозная жидкость: Руководство по экспл.!

Остановите автомобиль, выключите двигатель и проверьте уровень тормозной жидкости » стр. 158.

Дополнительная информация » стр. 112, *Тормозная система*.

ВНИМАНИЕ

- Если вы вынуждены остановиться из-за технической неисправности, остановите автомобиль на безопасном расстоянии от транспортного потока, выключите двигатель и включите аварийную световую сигнализацию » стр. 66.
- При открывании капота и проверке уровня тормозной жидкости, соблюдайте указания » стр. 150, *Моторный отсек*.
- Если контрольная лампа  загорается вместе с контрольной лампой  » стр. 44,  Антиблокировочная система (ABS), , **продолжать движение нельзя!** Обратитесь за помощью на ближайшее сервисное предприятие.
- Сбой в работе тормозной системы или системы ABS может существенно увеличить тормозной путь автомобиля – опасность аварии!

Контрольная лампа предупреждения о непристёгнутом ремне безопасности

 Сначала прочтите и примите к сведению  на стр 40.

Контрольная лампа  загорается при включении зажигания как напоминание водителю и переднему пассажиру о необходимости пристегнуться. Контрольная лампа гаснет только тогда, когда водитель и/или передний пассажир пристегнут ремни безопасности.

Если водитель или передний пассажир не пристёгнут ремнём безопасности, при скорости более 20 км/ч раздаётся звуковой сигнал и одновременно начинает мигать контрольная лампа .

Если водитель и/или передний пассажир не пристёгивают ремень безопасности в течение следующих 90 секунд, звуковой сигнал выключается, а контрольная лампа  перестаёт мигать и горит постоянно.

Дополнительная информация » стр. 10.

Генератор

 Сначала прочтите и примите к сведению  на стр 40.



Если контрольная лампа  горит при работающем двигателе, то АКБ автомобиля не заряжается.

Обратитесь за помощью на ближайшее сервисное предприятие. Необходимо проверить систему электрооборудования.

ВНИМАНИЕ

Если вы вынуждены остановиться из-за технической неисправности, остановите автомобиль на безопасном расстоянии от транспортного потока, выключите двигатель и включите аварийную световую сигнализацию » стр. 66.

ОСТОРОЖНО

Если во время движения в дополнение к контрольной лампе  загорается и контрольная лампа  (неисправность в системе охлаждения),  **прекратите движение!** Заглушите двигатель – опасность повреждения двигателя!

Открыта дверь

 Сначала прочтите и примите к сведению  на стр 40.

Контрольная лампа  загорается при открывании одной или нескольких дверей или при открывании двери багажного отсека.

Эта контрольная лампа горит и при выключенном зажигании. Контрольная лампа горит не более 5 минут.

ВНИМАНИЕ

Если вы вынуждены остановиться из-за технической неисправности, остановите автомобиль на безопасном расстоянии от транспортного потока, выключите двигатель и включите аварийную световую сигнализацию » стр. 66.

Моторное масло

 Сначала прочтите и примите к сведению  на стр 40.

Контрольная лампа  мигает красным (низкое давление масла) На дисплее MAXI DOT отображается следующее сообщение.

 **Давление масла Выкл. двиг.!** См. р-во по эксплуат.!

Контрольная лампа  загорается на несколько секунд при включении зажигания¹⁾.

Остановите автомобиль, заглушите двигатель и проверьте уровень моторного масла » [стр. 155](#).

Если контрольная лампа мигает,  **не продолжайте движение**, даже если уровень масла в норме! Двигатель ни в коем случае не должен работать, даже на холостом ходу.

Обратитесь за помощью на ближайшее сервисное предприятие.

Контрольная лампа  горит жёлтым (низкий уровень масла)

На дисплее MAXI DOT отображается следующее сообщение.

 **Проверьте уровень масла!**

Остановите автомобиль, заглушите двигатель и проверьте уровень моторного масла » [стр. 155](#).

Дополнительно раздаётся также предупреждающий звуковой сигнал.

Контрольная лампа гаснет, если капот остаётся открытым дольше 30 секунд. Если масло не было долито, контрольная лампа снова загорится примерно через 100 км.

Контрольная лампа  мигает жёлтым (неисправен датчик уровня масла)

На дисплее MAXI DOT отображается следующее сообщение.

 **Датчик масла В ремонт!**

При неисправности датчика уровня масла контрольная лампа постоянно мигает  после включения зажигания и раздаётся звуковой сигнал.

Обратитесь за помощью на ближайшее сервисное предприятие.

ВНИМАНИЕ

Если вы вынуждены остановиться из-за технической неисправности, остановите автомобиль на безопасном расстоянии от транспортного потока, выключите двигатель и включите аварийную световую сигнализацию » [стр. 66](#).

ОСТОРОЖНО

Красная контрольная лампа давления масла  - не индикатор уровня масла! Поэтому уровень масла следует регулярно проверять, лучше всего после каждой заправки.

Охлаждающая жидкость

 Сначала прочтите и примите к сведению  на [стр. 40](#).

Контрольная лампа  горит до тех пор, пока двигатель не прогреется до рабочей температуры²⁾. Избегайте высоких оборотов, движения с полностью нажатой педалью акселератора и чрезмерной нагрузки на двигатель.

Когда контрольная лампа  горит или мигает, температура ОЖ слишком высокая, или уровень ОЖ слишком низкий.

Дополнительно раздаётся предупредительный звуковой сигнал.

На дисплее MAXI DOT отображается следующее сообщение.

 **Проверьте охл. жидкость! См. р-во по эксплуат.!**

Остановите автомобиль, заглушите двигатель и проверьте уровень охлаждающей жидкости » [стр. 157](#), при необходимости долейте охлаждающую жидкость » [стр. 158](#).

Если уровень ОЖ находится в указанном диапазоне, причиной загорания лампы может быть перегрев ОЖ из-за неисправности вентилятора радиатора. Проверьте и при необходимости замените предохранитель вентилятора радиатора » [стр. 185](#), *Предохранители в моторном отсеке*.

Если при нормальном уровне ОЖ и исправном предохранителе вентилятора горит контрольная лампа  , **продолжать движение нельзя!**

Обратитесь за помощью на ближайшее сервисное предприятие. ▶

¹⁾ На автомобилях с дисплеем MAXI DOT контрольная лампа  не загорается после включения зажигания, а загорается только при наличии неисправности или при низком уровне масла.

²⁾ Не для автомобилей с дисплеем MAXI DOT.

ВНИМАНИЕ

- Если вы вынуждены остановиться из-за технической неисправности, остановите автомобиль на безопасном расстоянии от транспортного потока, выключите двигатель и включите аварийную световую сигнализацию » стр. 66.
- Расширительный бачок системы охлаждения открывайте осторожно. При горячем двигателе система охлаждения находится под давлением – опасность ожога! Поэтому прежде, чем откручивать крышку, дайте двигателю остыть.
- Не прикасайтесь к вентилятору радиатора. Он может самопроизвольно включиться даже при выключенном зажигании.

ОСТОРОЖНО

- Дополнительные фары и иное навесное оборудование перед воздухозаборником мешают охлаждению двигателя.
- Никогда не перекрывайте приток воздуха к радиатору – опасность перегрева двигателя.

Усилитель рулевого управления



 Сначала прочтите и примите к сведению  на стр 40.

Контрольная лампа  загорается на несколько секунд при включении зажигания.

Если контрольная лампа не гаснет после включения зажигания, либо постоянно горит во время движения, имеет место неисправность электрогидравлического усилителя рулевого управления. Усилитель не обеспечивает необходимого усиления или не работает вовсе.

Обратитесь за помощью на ближайшее сервисное предприятие.



Примечание

- Если после повторного пуска двигателя и кратковременной поездки контрольная лампа  гаснет, нет необходимости посещать сервисное предприятие.
- Если аккумуляторная батарея была отсоединена и снова подсоединена, то после включения зажигания загорается жёлтая контрольная лампа . После прохождения небольшого расстояния эта лампа должна погаснуть.
- В случае буксирования автомобиля с неработающим двигателем или при неисправном усилителе рулевого управления усилие руля не обеспечивается. Но автомобиль остаётся управляемым. Однако для поворота рулевого колеса необходимо прикладывать большее усилие.

Система поддержания курсовой устойчивости (ESC)

 Сначала прочтите и примите к сведению  на стр 40.

Когда контрольная лампа  мигает, это означает, что срабатывает система ESC.



Если контрольная лампа  загорается сразу после пуска двигателя, система ESC может быть выключена по техническим причинам. Выключите и снова включите зажигание. Если после повторного пуска двигателя контрольная лампа  больше не загорается, система ESC снова полностью работоспособна.

Если контрольная лампа  горит, система ESC неисправна.

На дисплее MAXI DOT отображается следующее сообщение.

Ошибка: ESC (поддерж. курс. устойч.)

Обратитесь за помощью на ближайшее сервисное предприятие.

Отключить ESC невозможно, с помощью клавиши  » стр. 125 отключается только ASR, контрольная лампа  в комбинации приборов горит.

Поскольку система ESC работает вместе с ABS, при неисправности ABS загорается контрольная лампа ESC.

Дополнительная информация » стр. 124, Система поддержания курсовой устойчивости (ESC).



Примечание

Если аккумуляторная батарея была отсоединена и снова подсоединена, то после включения зажигания загорается контрольная лампа . После прохождения небольшого расстояния эта лампа должна погаснуть.

Антипробуксовочная система (ASR)

 Сначала прочтите и примите к сведению  на стр. 40.

Когда контрольная лампа  мигает, это означает, что срабатывает система ASR.

Если контрольная лампа  загорается сразу после пуска двигателя, система ASR может быть выключена по техническим причинам. Выключите и снова включите зажигание. Если после повторного пуска двигателя контрольная лампа  больше не загорается, система ASR снова полностью работоспособна.

Если контрольная лампа  горит, система ASR неисправна.

На дисплее MAXI DOT отображается следующее сообщение.

Ошибка: ASR (антипробуксов. система)

Обратитесь за помощью на ближайшее сервисное предприятие.

Поскольку ASR работает совместно с ABS, при отказе ABS контрольная лампа ASR также загорается.

Дополнительная информация [» стр. 125, Антипробуксовочная система \(ASR\)](#).

Примечание

Если аккумуляторная батарея была отсоединена и снова подсоединена, то после включения зажигания загорается контрольная лампа . После прохождения небольшого расстояния эта лампа должна погаснуть.

Антиблокировочная система (ABS)

 Сначала прочтите и примите к сведению  на стр. 40.

Если горит контрольная лампа , система ABS неисправна.



На дисплее MAXI DOT отображается следующее сообщение.

Ошибка: ABS

Автомобиль затормаживается только тормозной системой, без участия системы ABS.

Обратитесь за помощью на ближайшее сервисное предприятие.

ВНИМАНИЕ

- Если вы вынуждены остановиться из-за технической неисправности, остановите автомобиль на безопасном расстоянии от транспортного потока, выключите двигатель и включите аварийную световую сигнализацию [» стр. 66](#).
- Если контрольная лампа  [» стр. 40](#) загорается вместе с контрольной лампой ,  **не продолжать движение!** Обратитесь за помощью на ближайшее сервисное предприятие.
- Сбой в работе системы ABS или тормозной системы может существенно увеличить тормозной путь автомобиля – опасность аварии!

Задний противотуманный фонарь

 Сначала прочтите и примите к сведению  на стр. 40.

Контрольная лампа  горит при включённом заднем противотуманном фонаре [» стр. 65](#).

Отказ лампы

 Сначала прочтите и примите к сведению  на стр. 40.

Контрольная лампа  горит при выходе из строя одной из ламп:

- в течение нескольких секунд после включения зажигания;
- если освещение включается с неисправной лампой накаливания.

На дисплее MAXI DOT отображается, например, следующее сообщение.

ИНФОРМАЦИЯ Проверьте ближний свет справа!

Примечание

Цепь задних габаритных фонарей и освещения номерного знака включает в себя несколько ламп накаливания. Контрольная лампа  загорается тогда, когда перегорели все лампы освещения номерного знака либо все лампы габаритных огней в одном из задних фонарей. Поэтому работу этих ламп накаливания необходимо регулярно проверять.

Система контроля отработавших газов

 Сначала прочтите и примите к сведению  на стр 40.

Если горит контрольная лампа , система контроля отработавших газов неисправна. Блок управления двигателя позволяет двигаться в аварийном режиме.

Обратитесь за помощью на ближайшее сервисное предприятие.

Система предварительного накаливания (дизельный двигатель)

 Сначала прочтите и примите к сведению  на стр 40.

После включения зажигания загорается контрольная лампа . Двигатель можно заводить сразу после того, как погаснет контрольная лампа свечей накаливания.

Если контрольная лампа  не загорается или горит постоянно, система предварительного накаливания неисправна.

Если контрольная лампа  во время движения **начинает мигать**, в системе управления двигателем имеется неисправность. Блок управления двигателем позволяет двигаться в аварийном режиме.

Обратитесь за помощью на ближайшее сервисное предприятие.

EPC Контроль электроники двигателя (бензиновый двигатель)

 Сначала прочтите и примите к сведению  на стр 40.

Если контрольная лампа  горит, или начинает мигать во время движения, в системе управления двигателем имеется неисправность. Блок управления двигателя позволяет двигаться в аварийном режиме.

Обратитесь за помощью на ближайшее сервисное предприятие.

Сажевый фильтр (дизельный двигатель)

 Сначала прочтите и примите к сведению  на стр 40.

Сажевый фильтр очищает отработавшие газы от сажи. Сажа накапливается в сажевом фильтре и периодически сжигается.

Если горит контрольная лампа , сажевый фильтр заполнен сажей.

Для очистки сажевого фильтра, если позволяет дорожная обстановка , следует в течение не менее 15 минут, или пока не погаснет контрольная лампа, ехать со скоростью не ниже 60 км/ч на 4-й или 5-й передаче (АКП: селектор в положение S) при оборотах двигателя 1800–2500 об/мин.

Контрольная лампа  гаснет только после успешной очистки фильтра.

Если фильтр не очистится, контрольная лампа  не погаснет, и начнёт мигать контрольная лампа .

На дисплее MAXI DOT отображается следующее сообщение.

 **Сажевый фильтр. См. бортовую документацию!**

Блок управления двигателя позволяет двигаться в аварийном режиме. После выключения и включения зажигания загорается также контрольная лампа .

Обратитесь за помощью на ближайшее сервисное предприятие.

ВНИМАНИЕ

- Сажевый фильтр нагревается очень сильно – при контакте можно получить серьезные травмы и существует опасность пожара. Поэтому никогда не ставьте автомобиль в таких местах, где узлы под его днищем могут соприкасаться с легковоспламеняющимися материалами, например с сухой травой, мелким кустарником, листвой, пролитым топливом и т. п.
- Скорость движения автомобиля на дороге всегда должна соответствовать погодным условиям, состоянию дорожного покрытия, интенсивности дорожного движения, видимости и рельефу дороги. Вызванная контрольной лампой необходимость ехать с определённой скоростью в течение определённого времени ни в коем случае не может рассматриваться как оправдание нарушений установленного скоростного режима и/или других требований Правил дорожного движения.

ОСТОРОЖНО

Пока горит контрольная лампа , придётся мириться с повышенным расходом топлива и, в некоторых случаях, со снижением мощности двигателя. ►

Примечание

- Чтобы способствовать выгоранию сажи в сажевом фильтре, мы рекомендуем избегать частых коротких поездок.
- При эксплуатации автомобиля на дизельном топливе с повышенным содержанием серы срок службы сажевого фильтра может существенно сократиться. Информацию о регионах, в которых дизельное топливо имеет повышенное содержание серы, можно получить на предприятии сервис-партнёра ŠKODA.
- Если выключить двигатель в процессе очистки фильтра или почти сразу же после него, вентилятор радиатора может самопроизвольно включиться на несколько минут.

Резерв топлива

 Сначала прочтите и примите к сведению  на стр 40.

Контрольная лампа  загорается, когда в баке остаётся примерно менее 7 литров топлива.

Дополнительно раздаётся также предупреждающий звуковой сигнал.

На дисплее MAXI DOT отображается следующее сообщение.

 **Заправьтесь** Запас хода: ... км

Примечание

Сообщение на дисплее MAXI DOT исчезает только после того, как автомобиль будет заправлен топливом и проедет небольшое расстояние.

Система подушек безопасности

 Сначала прочтите и примите к сведению  на стр 40.

Если горит контрольная лампа , система подушек безопасности неисправна.

На дисплее MAXI DOT отображается следующее сообщение.

 **Неисправность подуш. безоп.!**

Готовность системы подушек безопасности контролируется электроникой, в т. ч. когда одна из подушек безопасности отключена.



Передние, боковые и верхние подушки безопасности либо преднатяжитель ремня безопасности отключены с помощью диагностического тестера:

- После каждого включения зажигания контрольная лампа  загорается на 4 секунды, а потом мигает ещё 12 секунд с 2-секундным интервалом.

На дисплее MAXI DOT отображается следующее сообщение.

 **Подуш. безоп./предн. ремня отключены.**

Если подушка безопасности переднего пассажира отключена с помощью выключателя с замком в боковой части передней панели:

- Контрольная лампа  загорается на 4 секунды после включения зажигания.
- Об отключении подушки безопасности сигнализирует горящая контрольная лампа с надписью **PASSENGER AIR BAG OFF**  в центре передней панели » стр. 20.

ВНИМАНИЕ

Если в системе подушек безопасности есть неисправность, в случае ДТП эта система может не сработать. Поэтому нужно немедленно обратиться на сервисное предприятие для проверки системы.

Давление в шинах

 Сначала прочтите и примите к сведению  на стр 40.

Контрольная лампа  загорается, если в одном из колёс обнаружено значительное падение давления по сравнению с первоначальной величиной. Проверьте давление во всех шинах и при необходимости доведите его до нормы .

Если контрольная лампа  мигает, значит, в системе контроля давления в шинах может быть неисправность. Остановите автомобиль, выключите и снова включите зажигание.

Если после повторного пуска двигателя контрольная лампа  снова мигает, обратитесь на сервисное предприятие.

Дополнительная информация » стр. 168, *Индикатор контроля шин.*

ВНИМАНИЕ

Если вы вынуждены остановиться из-за технической неисправности, остановите автомобиль на безопасном расстоянии от транспортного потока, выключите двигатель и включите аварийную световую сигнализацию » [стр. 66](#).

Примечание

При отключении и повторном подключении аккумулятора, после включения зажигания жёлтая контрольная лампа  горит. После прохождения небольшого расстояния эта лампа должна погаснуть.

Контрольная лампа уровня жидкости омывателя

 Сначала прочтите и примите к сведению  на стр 40.

Контрольная лампа  горит при низком уровне жидкости в бачке омывателя.

На дисплее MAXI DOT отображается следующее сообщение.

 Долейте омыв.жидкость!

Долейте жидкость » [стр. 153](#).

Антипробуксовочная система (ASR) выключена

 Сначала прочтите и примите к сведению  на стр 40.



При нажатии на клавишу » [стр. 125](#) система ASR выключается, и загорается контрольная лампа .

На дисплее MAXI DOT отображается следующее сообщение.

 Антипробуксов. система (ASR) выключена

Указатели поворота

 Сначала прочтите и примите к сведению  на стр 40.

В зависимости от положения переключателя указателей поворота, мигает левая  или правая  контрольная лампа.

Если одна из ламп указателей поворота на автомобиле перегорает, контрольная лампа начинает мигать примерно в два раза быстрее.

При включённой аварийной световой сигнализации одновременно мигают все указатели поворота автомобиля, а также обе контрольные лампы.

Дополнительная информация » [стр. 63](#), *Указатели поворота и дальний свет*.

Ближний свет

 Сначала прочтите и примите к сведению  на стр 40.

Контрольная лампа  горит при включённом ближнем свете » [стр. 62](#).

Противотуманные фары

 Сначала прочтите и примите к сведению  на стр 40.

Контрольная лампа  горит при включённых противотуманных фарах » [стр. 64](#).

Круиз-контроль

 Сначала прочтите и примите к сведению  на стр 40.

Контрольная лампа  горит при включённом круиз-контроле » [стр. 127](#).

Блокировка рычага селектора

 Сначала прочтите и примите к сведению  на стр 40.

Если загорается контрольная лампа , нажмите педаль тормоза. Это необходимо для перемещения селектора из положения **P** или **N** » [стр. 115](#).

Дальний свет

 Сначала прочтите и примите к сведению  на стр 40.

Контрольная лампа  горит при включённом дальнем свете либо при подаче сигнала дальним светом » [стр. 63](#).

Отпирание и запираение автомобиля

Отпирание и запираение

Введение

В этой главе вы найдёте сведения по следующим темам:

Ключи автомобиля	48
Замена элемента питания в радиоключе	49
Блокировка от случайного открывания дверей изнутри	49
Открывание/закрывание двери	50
Запираение/отпирание автомобиля без центрального замка	50
Аварийное запираение дверей	51

Ключи автомобиля

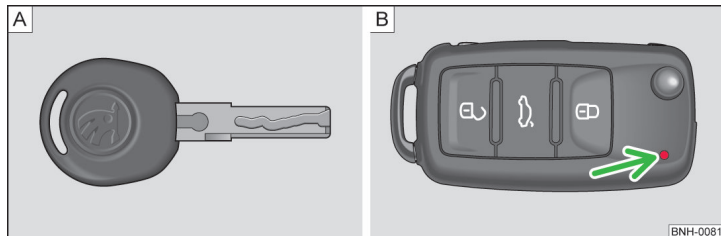

Илл. 25 Ключ: без ДУ/с ДУ

С автомобилем поставляют два ключа. В зависимости от исполнения ваш автомобиль может комплектоваться ключами без дистанционного управления » илл. 25 – [А] или с дистанционным управлением » илл. 25 – [В].

ВНИМАНИЕ

- Оставляя автомобиль (например, на стоянке), всегда берите ключи с собой. Посторонние люди, например дети, могут запереть автомобиль, включить зажигание или завести двигатель – опасность травмирования и аварии!
- Выходя из автомобиля, никогда не оставляйте в нём без присмотра не вполне дееспособных людей, например детей. Они могут, к примеру, отпустить стояночный тормоз или перевести рычаг переключения передачи в нейтральное положение. Автомобиль может начать движение – опасность травмирования и аварии! Возможно, они не сумеют самостоятельно выбраться из автомобиля или справиться с возникшей проблемой. При очень жаркой или очень холодной погоде это опасно для жизни!

ОСТОРОЖНО

- Каждый ключ содержит электронные элементы; поэтому оберегайте ключи от влаги и сильных механических воздействий.
- Содержите бородку ключа в чистоте. Загрязнения (волокна ткани, пыль и т. д.) могут негативно отразиться на работе личинок замков и замка зажигания.
- Работе дистанционного управления иногда могут мешать находящиеся поблизости и работающие в том же диапазоне частот передатчики (например, мобильный телефон, радиостанция).
- Когда центральный замок начинает реагировать на дистанционное управление только с расстояния менее 3 м, необходимо заменить элемент питания » стр. 49.

Примечание

- Оставляя автомобиль, всегда проверяйте, заперт ли он.
- Если вы потеряли ключ, для получения дубликата обратитесь на сервисное предприятие.

Замена элемента питания в радиоключе

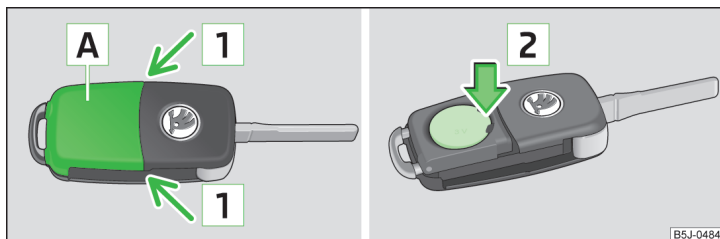

B5J-0484

Илл. 26 Радиоключ: снятие крышки/извлечение элемента питания

В каждый радиоключ установлен элемент питания, расположенный под крышкой **A** » илл. 26. Если элемент питания разряжен, то при нажатии кнопки на радиоключе красная контрольная лампа » илл. 25 на стр. 48 – **B** не мигает. Мы рекомендуем поручить замену элемента питания в ключе специалистам сервисного предприятия. Если нужно самостоятельно заменить элемент питания, поступайте следующим образом:

- Откройте бородку ключа.
- Сдвиньте крышку отсека для элемента питания большим пальцем или с помощью плоской отвёртки в месте, показанном стрелками **1** » илл. 26.
- Нажмите на элемент питания вниз в месте, указанном стрелкой **2** и выньте разряженный элемент из ключа.
- Вставьте новый элемент питания. Знак «+» на элементе питания должен быть сверху. Правильная полярность указана на крышке элемента питания.
- Установите крышку на ключ и нажмите на неё до фиксации с характерным щелчком.

! ОСТОРОЖНО

- При замене элемента питания соблюдайте полярность.
- Новый элемент питания должен соответствовать спецификации оригинального элемента питания.

🌿 Предписание по охране окружающей среды

Разряженные элементы питания утилизируйте в соответствии с действующими правилами.

i Примечание

- Если после замены элемента питания вам не удаётся открыть или закрыть автомобиль с помощью радиоключа, необходимо синхронизировать систему » стр. 54.
- Элемент питания в ключе с наклеенной декоративной накладкой невозможно заменить, не повредив этой накладки. Новую декоративную накладку можно приобрести на дилерском предприятии ŠKODA.

Блокировка от случайного открывания дверей изнутри

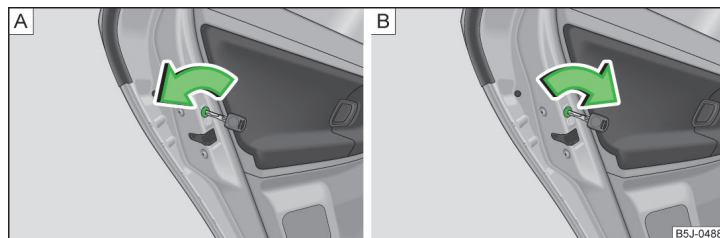

B5J-0488

Илл. 27 Включение блокировки от случайного открывания дверей изнутри без центрального замка или с центральным замком

Механизм блокировки препятствует открыванию соответствующей задней двери изнутри. Дверь может быть открыта только снаружи.

Эта блокировка включается и выключается ключом автомобиля.

Включение

- На автомобиле без центрального замка поверните шлиц устройства блокировки на левой двери – против часовой стрелки » илл. 27 – **A**, на правой двери – по часовой стрелке.
- На автомобиле с центральным замком поверните шлиц устройства блокировки на левой двери – по часовой стрелке, на правой двери – против часовой стрелки » илл. 27 – **B**.

Выключение

- На автомобиле без центрального замка поверните шлиц устройства блокировки на левой двери – по часовой стрелке, на правой двери – против часовой стрелки.
- На автомобиле с центральным замком поверните шлиц устройства блокировки на левой двери – против часовой стрелки, на правой двери – по часовой стрелке.

Открытие/закрывание двери

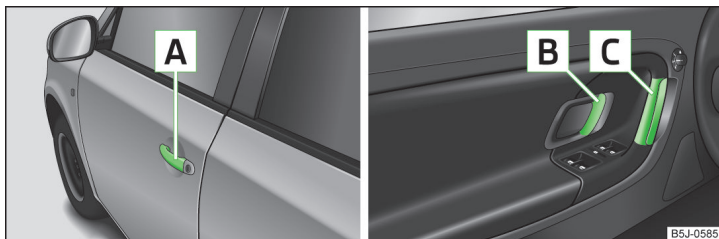

Илл. 28 Наружная/внутренние ручки двери

Открытие двери снаружи

➤ Отоприте автомобиль и потяните за наружную ручку **А** » илл. 28 соответственно двери.

Открытие двери из салона

➤ Потяните за ручку открывания **В** соответствующей двери и толкните дверь от себя.

Закрывание двери из салона

➤ Возьмитесь за ручку **С** и закройте соответствующую дверь.

! ВНИМАНИЕ

- Следите за тем, чтобы дверь была закрыта правильно, в противном случае она может внезапно открыться во время движения – опасно для жизни!
- Открывайте и закрывайте дверь только в том случае, если в пределах её хода никого нет – опасность травмирования!
- Открытая дверь может закрыться от порыва ветра или под собственным весом на уклоне – опасность травмирования!
- Ни в коем случае не ездите с открытой дверью – опасно для жизни!

Запирание/отпирание автомобиля без центрального замка

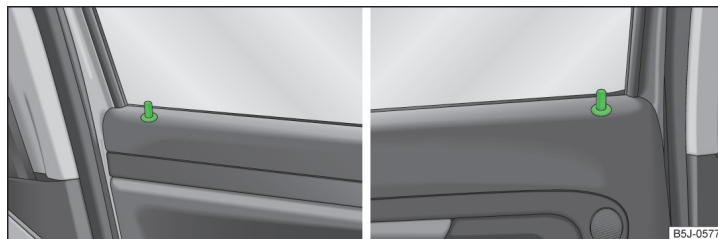

Илл. 29 Стопорная кнопка в передней/задней двери

При отпирании или запирании двери её стопорная кнопка » илл. 29 соответственно поднимается или опускается.

Отпирание снаружи

➤ Отоприте переднюю дверь ключом » стр. 52.

Отпирание изнутри

➤ Потяните за ручку отпирания двери.

Запирание снаружи

➤ Заприте переднюю дверь ключом » стр. 52.

Запирание изнутри

➤ Утопите стопорную кнопку » илл. 29.

! ВНИМАНИЕ

Запертые двери также препятствуют несанкционированному доступу снаружи – например, на перекрёстках. Однако они препятствуют спасателям в случае оказания помощи при аварии – опасно для жизни!

i Примечание

- Открытые задние двери и дверь переднего пассажира запираются при закрывании с нажатой стопорной кнопкой.
- Открытую дверь водителя нельзя запереть с помощью стопорной кнопки. Этим обеспечивается защита от непреднамеренного запирания ключа в автомобиле.

Аварийное запираение дверей

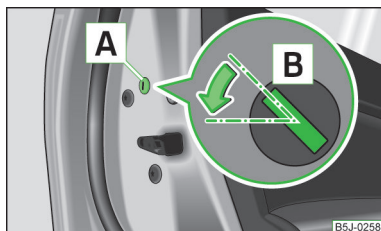

Илл. 30
Задняя дверь: аварийное запираение двери

На торцевой стороне дверей, не оснащённых личинками замков, имеется механизм аварийного запираения, который виден только при открытой двери.

Запирание

- Снимите накладку **А** » илл. 30.
- Вставьте ключ в паз **В** и поверните его в направлении стрелки в горизонтальное положение (на правой двери – зеркально).
- Установите накладку.

После закрывания дверь больше не может быть открыта снаружи. Дверь можно снова отпереть, потянув один раз внутреннюю ручку, после этого дверь можно будет снова открыть снаружи.

Центральный замок

Введение

В этой главе вы найдёте сведения по следующим темам:

Индивидуальные настройки	51
Блокировка дверей	52
Отпирание ключом	52
Запирание ключом	53
Запирание и отпирание автомобиля из салона	53

При централизованном запираении/отпирании запираются/отпираются все двери салона. Дверь багажного отсека также отпирается. Вы можете открыть её, нажав на ручку над номерным знаком » стр. 56, *Открытие и закрывание*.

Контрольная лампа в двери водителя

После запираения автомобиля контрольная лампа быстро мигает около двух секунд, затем начинает мигать равномерно с более продолжительным интервалами.

Если автомобиль заперт и блокировка замков » стр. 52 отключена, контрольная лампа в двери водителя быстро мигает около двух секунд, затем гаснет и примерно через 30 секунд начинает мигать равномерно с более продолжительными интервалами.

Если контрольная лампа сначала около двух секунд мигает быстро, затем непрерывно горит около 30 секунд, после чего начинает мигать медленно, в системе центрального замка или в системе охраны салона и защиты от буксировки имеется неисправность » стр. 55. Обратитесь за помощью на ближайшее сервисное предприятие.

Комфортное управление стеклоподъёмниками

При отпирании и запираении автомобиля можно опустить и поднять стёкла » стр. 59.

⚠ ОСТОРОЖНО

Когда включена функция блокировки замков (SAFE) » стр. 52, внутренние ручки дверей и клавиши центрального замка не работают.

i Примечание

- В случае аварии со срабатыванием подушек безопасности запертые двери автоматически отпираются, чтобы спасатели могли попасть в автомобиль.
- При отказе центрального замка отпереть или запереть ключом можно только дверь водителя. Остальные двери и дверь багажного отсека отпираются и запираются вручную.
 - Аварийное запираение двери » стр. 51.
 - Аварийное отпирание двери багажного отсека » стр. 57.

Индивидуальные настройки

📖 Сначала прочтите и примите к сведению ⚠ на стр 51.

Отпирание отдельной двери

Эта функция позволяет отпирать только дверь водителя. Другие двери остаются запертыми и отпираются только при повторной команде (отпереть).

Автоматическое запираение и отпирание автомобиля

Все боковые двери и дверь багажного отсека автоматически запираются при скорости выше 15 км/ч.

После извлечения ключа из замка зажигания, автомобиль автоматически отпирается. Помимо этого, водитель или передний пассажир может отпереть автомобиль, нажав на клавишу центрального замка  » стр. 53.

Отпереть и открыть двери из салона можно, один раз потянув ручку открывания соответствующей двери.

Примечание

Индивидуальные настройки можно выполнить на сервисном предприятии.

Блокировка дверей

 Сначала прочтите и примите к сведению  на стр 51.

Система центрального замка оснащена **самоблокировкой**. Если вы закрываете автомобиль снаружи, замки дверей запираются автоматически. В этом случае открыть двери с помощью ручки открывания двери невозможно ни изнутри, ни снаружи.

О включении блокировки замков после запираения автомобиля информирует сообщение **БЛОКИР_Ц-ЗАМКА** на дисплее комбинации приборов. В автомобилях с дисплеем MAXI DOT появляется сообщение **Учтите возм-ть блокировки замков! См. р-во по эксплуат.!**

Выключение

Блокировку замков можно выключить одним из следующих способов.

- Дважды нажмите клавишу запираения в течение 2 секунд.
- Отключите систему охраны салона » стр. 55, *Системы охраны салона и защиты от буксировки.*

Если автомобиль заперт и функция блокировки замков отключена, автомобиль можно открыть изнутри, потянув за ручку открывания двери.

Включение

Блокировка замков автоматически включается при следующем отпирании или запираении автомобиля.

Индикация включения

Контрольная лампа в двери водителя быстро мигает около двух секунд, затем начинает мигать равномерно с более продолжительными интервалами.

Индикация выключения

Контрольная лампа в двери водителя часто мигает примерно 2 секунды, затем гаснет и через 30 секунд снова начинает мигать редко и с равными интервалами.

ВНИМАНИЕ

Если автомобиль заперт снаружи и включена блокировка замков (SAFE), в салоне не должны оставаться люди, поскольку они не смогут в случае необходимости открыть двери или опустить стёкла изнутри. Запертые двери в чрезвычайной ситуации осложняют спасателям проникновение внутрь автомобиля – опасно для жизни.

Примечание

Эта функция действительна только для отдельных стран.

Отпирание ключом

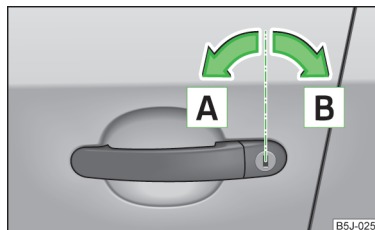

Илл. 31
Направления поворота ключа для отпирания и запираения

 Сначала прочтите и примите к сведению  на стр 51.

- Поверните ключ в замке двери водителя в направлении движения (положение отпирания) **A** » илл. 31.
- Потяните за ручку и откройте дверь.
- При этом отпираются все двери (на автомобилях, оснащённых охранной сигнализацией, – только дверь водителя).
- Дверь багажного отсека также отпирается.
- Включаются плафоны освещения салона, срабатывающее от концевого выключателя двери.
- Выключается блокировка замков (SAFE).

- Пока ключ **удерживается** в положении для отпирания, открываются стёкла.
- Контрольная лампа в двери водителя перестаёт мигать, если автомобиль не оснащён охранной сигнализацией » [стр. 55](#).

Запирание ключом

📖 **Сначала прочтите и примите к сведению** **!** на [стр 51](#).

- Поверните ключ в замке двери водителя против направления движения (положение запирания) **[B]** » [илл. 31](#) на [стр. 52](#).
- Все боковые двери и дверь багажного отсека запираются.
- Выключаются плафоны освещения салона, срабатывающее от концевого выключателя двери.
- Стёкла и подъёмно-сдвижной люк закрываются при **удерживании** ключа в положении запирания.
- Сразу же включается блокировка замков (SAFE).
- Контрольная лампа на двери водителя начинает мигать.

i Примечание

Если дверь водителя открыта, автомобиль не может быть заперт.

Запирание и отпирание автомобиля из салона



Илл. 32
Центральная консоль: клавиша
центрального замка

📖 **Сначала прочтите и примите к сведению** **!** на [стр 51](#).

Если автомобиль не был заперт снаружи, вы можете запереть или отпереть его клавишей » [илл. 32](#) на центральной консоли даже при выключенном запуске двигателя.

Запирание всех боковых дверей и двери багажного отсека

- Нажмите клавишу в области » [илл. 32](#). В клавише загорается символ .

Отпирание всех боковых дверей и двери багажного отсека

- Нажмите клавишу в области » [илл. 32](#). Символ в клавише гаснет.

При запирании автомобиля клавишей центрального замка:

- Отпереть боковые двери и дверь багажного отсека снаружи невозможно (для безопасности, например, при остановке на перекрёстке).
- Отпереть и открыть двери из салона можно, один раз потянув ручку открывания соответствующей двери.
- Если открыта дверь, запереть автомобиль невозможно.
- В случае аварии со срабатыванием подушек безопасности запертые двери автоматически отпираются, чтобы спасатели могли попасть в автомобиль.

! ВНИМАНИЕ

- Запертые изнутри двери в чрезвычайной ситуации осложняют спасателям проникновение внутрь автомобиля – опасно для жизни!
- Когда включена функция блокировки замков (SAFE) » [стр. 52](#), внутренние ручки дверей и клавиши центрального замка не работают.

Дистанционное управление

📖 Введение

В этой главе вы найдёте сведения по следующим темам:

Отпирание/запирание	_____	54
Синхронизация	_____	54

С помощью радиоключа можно:

- отпирать и запирать автомобиль;
- отпирать дверь багажного отсека;
- управлять электрическими стеклоподъёмниками » [стр. 59](#), *Комфортное управление стёклами*.

Внутри корпуса радиоключа установлен передатчик с элементом питания. Приёмник находится в салоне автомобиля. Дальность действия дистанционного управления составляет около 30 м. При разряженных элементах питания дальность действия уменьшается. ▶

Ключ имеет складную бородку, которая служит для ручного отпирания и запираания автомобиля, а также для пуска двигателя.

При замене потерянного ключа, а также после ремонта или замены приёмника, систему нужно инициализировать на сервисном предприятии. Только после этого можно снова использовать радиоключ.

Примечание

- При включённом зажигании дистанционное управление автоматически деактивируется.
- Работе дистанционного управления иногда могут мешать находящиеся поблизости и работающие в том же диапазоне частот передатчики (например, мобильный телефон, радиостанция).
- Если центральный замок или охранная сигнализация реагируют на дистанционное управление только с расстояния менее трёх метров, необходимо заменить элемент питания » стр. 49.
- Если дверь водителя открыта, запретить автомобиль с помощью радиоключа нельзя.

Отпирание/запирание

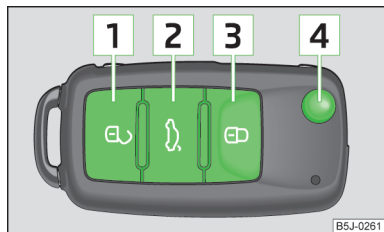

Илл. 33
Радиоключ

Отпирание автомобиля

» Нажмите кнопку **1** » илл. 33.

Запирание автомобиля

» Нажмите кнопку **3** » илл. 33.

Отключение блокировки замков

» Нажмите кнопку **3** » илл. 33 два раза в течение 2 секунд. Дополнительная информация » стр. 51.

Отпирание двери багажного отсека

» Нажмите кнопку **2** » илл. 33. Дополнительная информация » стр. 56.

Выдвигание бородки ключа (механического ключа)

» Нажмите кнопку **4** » илл. 33.

Убирание бородки ключа (механического ключа)

» Нажмите кнопку **4** » илл. 33 и сложите бородку ключа.

Отпирание

В подтверждение отпирания автомобиля два раза мигают указатели поворота. Если отпереть автомобиль кнопкой **1** » илл. 33 и в течение следующих 30 секунд не открыть ни одной двери или двери багажного отсека, автомобиль автоматически снова запирается, а также активируется самоблокировка и охранная сигнализация. Благодаря этой функции, случайно отпертый автомобиль не остаётся отпертым.

Кроме того, при отпирании автомобиля происходит настройка положения сидений и наружных зеркал заднего вида в соответствии с ключом. Из памяти вызываются сохранённые настройки сиденья водителя и наружных зеркал.

Блокировка

В подтверждение корректного запираания автомобиля, указатели поворота мигают один раз.

Если после запираания автомобиля двери или крышка багажного отсека остались открыты, указатели поворота мигнут только после закрывания.

Примечание

- Нажимайте кнопку запираания на радиоключе только тогда, когда двери и дверь багажного отсека закрыты и когда вы хорошо видите автомобиль.
- На автомобилях с охранной сигнализацией, у дилера ŠKODA можно дополнительно активировать/отключить подачу звуковых сигналов при отпирании/запирании.

Синхронизация

Если при использовании дистанционного управления автомобиль не отпирается, возможно, что ключ не синхронизирован. Это может произойти после многократного нажатия клавиши радиоключа вне зоны действия системы, или после замены элемента питания.

Синхронизация ключа производится следующим образом:

» Нажмите на радиоключе любую кнопку.

» В течение 1 минуты после нажатия кнопки отойдите от двери поворотом механического ключа.

Введение

В этой главе вы найдёте сведения по следующим темам:

Принцип действия	55
Системы охраны салона и защиты от буксировки	55

Охранная сигнализация повышает степень защиты вашего автомобиля от несанкционированного доступа. При попытке взлома автомобиля сигнализация включает звуковой и световой сигналы тревоги.

Примечание

- Срок службы sireны сигнализации составляет 5 лет.
- Чтобы обеспечить работоспособность охранной сигнализации в полной мере, перед тем как оставить автомобиль, убедитесь, что все двери заперты, стёкла подняты, и подъёмно-сдвижной люк закрыт.
- Кодировка ключа дистанционного управления и приёмника исключает использование дистанционного управления от других автомобилей.

Принцип действия

Как активировать сигнализацию?

Охранная сигнализация активируется при запираии автомобиля с помощью дистанционного управления или ключом, вставленным в личинку на двери водителя. Сигнализация активируется примерно через 30 секунд после запираии.

Как деактивировать сигнализацию?

Охранная сигнализация деактивируется нажатием кнопки  на пульте дистанционного управления. Если автомобиль не будет открыт в течение 30 секунд после подачи сигнала отпирания, противогогнная сигнализация снова активируется.

Срабатывание сигнализации

При запертом автомобиле сигнализация срабатывает, если происходит одно из следующих несанкционированных действий.

- Открывание капота.
- Открывание двери багажного отсека.
- Открывание дверей.
- Манипуляции с замком зажигания.
- Буксировка автомобиля » стр. 55.

- Движение в салоне автомобиля » стр. 55.
- Неожиданное резкое падение напряжения в бортовой сети.
- Отсоединение прицепа » стр. 136.

Если на автомобиле с дистанционным управлением разблокировать дверь водителя поворотом ключа в личинке замка и открыть её – происходит срабатывание сигнализации.

Отключение сигнала тревоги

Сигнализация отключается при нажатии кнопки  на радиоключе или при включении зажигания.

! ОСТОРОЖНО

Чтобы обеспечить работоспособность охранной сигнализации в полной мере, перед тем как оставить автомобиль, убедитесь, что двери заперты, все стёкла подняты и подъёмно-сдвижной люк закрыт.

Системы охраны салона и защиты от буксировки

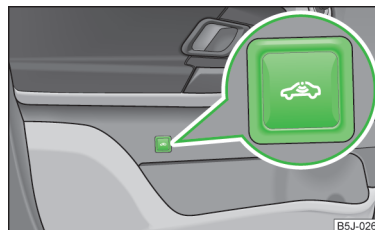

Илл. 34
Клавиша систем охраны салона и защиты от буксировки

Система охраны салона активирует сигнал тревоги, как только распознает движение в салоне.

Выключение

- Выключите зажигание.
- Откройте дверь водителя.
- Нажмите клавишу с символом  » илл. 34 на двери водителя.
- Автомобиль будет заперт в течение 30 секунд.

Охрана салона и защита от буксировки автоматически включаются при следующем запираии автомобиля.

i Примечание

- Отключайте охрану салона и защиту от буксировки, если тревожная сигнализация может сработать от движения в салоне автомобиля (например, людей или животных), или если автомобиль необходимо транспортировать (например, поездом или водным транспортом), или в случае буксировки автомобиля.
- Открытый отсек для очков ограничивает зону действия датчика охраны салона и снижает его эффективность. Для обеспечения функциональности охраны салона, перед запиранием автомобиля всегда закрывайте отсек для очков.

Дверь багажного отсека

📖 Введение

В этой главе вы найдёте сведения по следующим темам:

Открывание и закрывание	56
Задержка запираения двери багажного отсека	56
Аварийное отпирание	57

! ВНИМАНИЕ

- Убедитесь, что после закрывания замок защёлкнулся. Иначе дверь может внезапно открыться при движении, даже если замок был заперт – опасность аварии!
- Не ездите с открытой или прикрытой дверью багажного отсека, поскольку отработавшие газы могут попадать в салон – опасность отравления!
- При закрывании двери багажного отсека не давите на заднее стекло, оно может треснуть – опасность травмирования!

i Примечание

- После закрывания дверь багажного отсека автоматически запирается в течение одной секунды, и активируется охранная сигнализация. Но это только в том случае, если перед закрыванием этой двери автомобиль был заперт.
- При трогании, как только скорость превысит 5 км/ч, функция кнопки над номерным знаком деактивируется. После остановки и открывания одной из дверей функция ручки снова активируется.

Открывание и закрывание

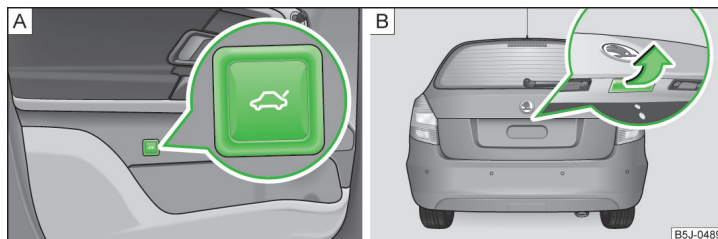

Илл. 35 Отпирание двери багажного отсека/ручка двери багажного отсека

📖 Сначала прочтите и примите к сведению **!** на стр 56.

После отпирания автомобиля эту дверь можно открыть, нажав на ручку над номерным знаком.

Открывание у автомобилей без центрального замка:

- Нажмите клавишу с символом на двери водителя » илл. 35 - [А] и поднимите дверь багажного отсека в направлении стрелки » илл. 35 - [Б].

Открывание у автомобилей с центральным замком:

- Нажмите ручку и поднимите дверь багажного отсека в направлении стрелки » илл. 35 - [Б].

Закрывание

- Опустите дверь багажного отсека и захлопните её с небольшим усилием.

На внутренней облицовке крышки багажного отсека находится ручка, облегчающая закрывание.

Задержка запираения двери багажного отсека

📖 Сначала прочтите и примите к сведению **!** на стр 56.

Если дверь багажного отсека отпереть нажатием кнопки на радиоключе, то после закрывания она автоматически запирается.

Время, по истечении которого дверь багажного отсека будет запирается автоматически после закрывания, можно увеличить на сервисном пред-▶

Если задержка запираания активирована, то после закрывания дверь багажного отсека можно будет открыть в течение ограниченного времени.

Задержку запираания двери багажного отсека можно отключить на сервисном предприятии.

! ОСТОРОЖНО

Пока дверь багажного отсека не будет заперта автоматически, в автомобиль могут проникнуть посторонние. Поэтому мы рекомендуем запирать автомобиль кнопкой  на радиоключе.

Аварийное отпирание

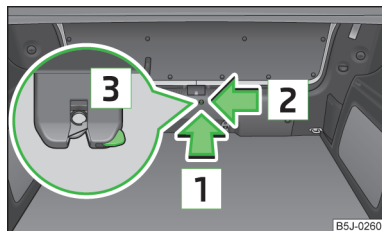

Илл. 36
Аварийное отпирание двери багажного отсека

 Сначала прочтите и примите к сведению **!** на стр 56.

В случае неисправности центрального замка дверь багажного отсека можно отпереть вручную.

Отпирание

- Откиньте спинку заднего сиденья вперёд » стр. 74, *Заднее сиденье*.
- Вставьте отвёртку или другой подобный инструмент в отверстие в облицовке до упора в направлении стрелки **1** » илл. 36.
- Отоприте замок **3** под облицовкой в направлении стрелки **2**.
- Откройте дверь багажного отсека.

Электрические стеклоподъёмники

Введение

В этой главе вы найдёте сведения по следующим темам:

- Открывание и закрывание стёкол _____ 58
- Ограничение усилия стеклоподъёмников _____ 58

Комфортное управление стёклами _____ 59
Сбой в работе _____ 59

! ВНИМАНИЕ

- Ни в коем случае нельзя запира́ть снаружи автомобиль, в котором находятся люди – стеклоподъёмники не будут больше работать и в случае необходимости люди не смогут открыть стёкла.
- Система имеет функцию ограничения усилия » стр. 58. При наличии препятствия процесс закрывания приостанавливается и стекло опускается на несколько сантиметров. Тем не менее, при закрывании стёкол требуется осмотрительность – опасность травмирования!
- Если на заднем сиденье располагаются не вполне дееспособные люди, например дети, рекомендуется отключить клавиши стеклоподъёмников задних дверей выключателем **S** » илл. 37 на стр. 58.
- При закрывании стёкол соблюдайте осторожность, чтобы избежать защемлений – опасность травмирования!

! ОСТОРОЖНО

- Содержите стёкла в чистоте, от этого зависит исправная работа электрических стеклоподъёмников.
- Если стёкла обледенели, то прежде чем включать стеклоподъёмники, необходимо удалить наледь » стр. 143, *Стёкла и наружные зеркала*, иначе уплотнитель стекла и механизм стеклоподъёмника могут получить повреждения.
- В зимний период при закрывании стёкол может возникать значительное сопротивление вследствие обледенения. Стекло останавливается при попытке закрыть его и опускается на несколько сантиметров.
- Оставляя на стоянке или в другом месте запёртый автомобиль, обязательно убедитесь в том, что все стёкла закрыты.

Предписание по охране окружающей среды

При движении на высокой скорости боковые стёкла нужно держать закрытыми, чтобы избежать чрезмерного расхода топлива. ▶

i Примечание

■ После выключения зажигания можно открывать и закрывать стёкла ещё около 10 минут. После открывания двери водителя или переднего пассажира управлять стеклоподъёмниками можно только с помощью клавиши **A** » илл. 37 на стр. 58.

■ Для проветривания салона во время движения следует прежде всего использовать систему вентиляции отопителя или климатической установки. При опущенных стёклах в салон могут попасть пыль и другие загрязнения, и, кроме того, при определённой скорости может появиться шум от ветра.

Открывание и закрывание стёкол

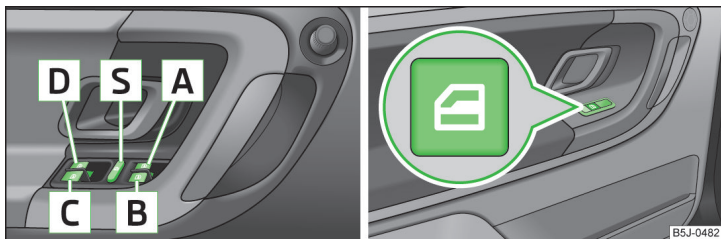

Илл. 37 Клавиши на двери водителя/на задних дверях

📖 Сначала прочтите и примите к сведению **!** и **!** на стр 57.

Клавиши стеклоподъёмников » илл. 37.

- A** Клавиша стеклоподъёмника двери водителя
- B** Клавиша стеклоподъёмника двери переднего пассажира
- C** Клавиша стеклоподъёмника задней правой двери
- D** Клавиша стеклоподъёмника задней левой двери
- S** Выключатель клавиш стеклоподъёмников задних дверей

Электрические стеклоподъёмники работают только при включённом зажигании.

Открывание

➤ Стекло опускается при лёгком нажатии соответствующей клавиши. После отпускания клавиши процесс открывания останавливается.

Если коротко нажать клавишу до упора, стекло автоматически опустится до конца. При повторном нажатии клавиши стекло сразу останавливается.

Закрывание

➤ Чтобы поднять стекло, соответствующую клавишу нужно слегка потянуть вверх и удерживать. После отпускания клавиши процесс закрывания останавливается.

Если коротко потянуть клавишу до упора, стекло автоматически поднимется до конца. При повторном оттягивании клавиши стекло сразу останавливается.

Выключатель клавиш стеклоподъёмников задних дверей

Нажатием выключателя **S** » илл. 37 можно отключить клавиши стеклоподъёмников задних дверей. При повторном нажатии выключателя **S** клавиши стеклоподъёмников задних дверей снова активируются.

Если клавиши задних дверей отключены, горит контрольная лампа выключателя **S**.

i Примечание

Механизм стеклоподъёмника оборудован защитой от перегрева. При неоднократном открывании и закрывании стекла эта защита может сработать. Это приводит к временной блокировке механизма стеклоподъёмника. Как только механизм остынет, и защита от перегрева отключится, стекло можно будет снова открывать и закрывать.

Ограничение усилия стеклоподъёмников

📖 Сначала прочтите и примите к сведению **!** и **!** на стр 57.

Электрические стеклоподъёмники имеют функцию ограничения усилия. Эта функция снижает опасность зажима и травмы при закрывании стёкол.

При наличии препятствия закрывание приостанавливается и стекло опускается на несколько сантиметров.

Если препятствие мешает закрыванию стекла в течение следующих 10 секунд, закрывание снова прерывается и стекло опускается на несколько сантиметров.

Если в течение 10 секунд после повторного опускания стекла вы снова попытаетесь закрыть стекло, несмотря на то, что препятствие не было устранено, подъём будет заблокирован. Автоматическое поднятие стекла в этом случае невозможно. Функция ограничения усилия продолжает действовать.

Ограничение усилия отключится только тогда, когда в течение следующих 10 секунд Вы снова попытаетесь закрыть стекло – **теперь стекло закроется с полным усилием!**

Если пройдет более 10 секунд, функция ограничения усилия снова включится.

Комфортное управление стёклами

📖 Сначала прочтите и примите к сведению **!** и **!** на стр 57.

Комфортное управление стеклоподъёмниками позволяет опускать или поднимать сразу все стёкла.

Комфортное управление осуществляется следующими способами.

Открытие

- Нажмите клавишу с символом  на радиоключе и удерживайте её.
- Удерживайте ключ в личинке замка двери водителя в положении отпирания.
- Нажмите и удерживайте клавишу **A** » илл. 37 на стр. 58 в положении опускания.

Закрывание

- Нажмите клавишу с символом  на радиоключе и удерживайте её.
- Удерживайте ключ в личинке замка двери водителя в положении запираения.
- Потяните и удерживайте клавишу **A** » илл. 37 на стр. 58 в положении подъёма.

Отпустив ключ или клавишу, можно немедленно остановить движение стёкол.

Сбой в работе

📖 Сначала прочтите и примите к сведению **!** и **!** на стр 57.

Электрические стеклоподъёмники не работают в автоматическом режиме

Если при опущенном стекле была отключена и снова подключена АКБ, электрические стеклоподъёмники не работают в автоматическом режиме. Систему необходимо активировать. Функция восстанавливается следующим образом:

- Включите зажигание.
- Потяните соответствующую клавишу стеклоподъёмника на двери водителя и поднимите стекло.
- Отпустите клавишу.
- Ещё раз потяните ту же клавишу и удерживайте её в верхнем положении примерно 3 секунды.

Зимний режим эксплуатации

В зимний период при закрывании стёкол может возникать значительное сопротивление вследствие обледенения. Стекло останавливается при попытке закрыть его и опускается на несколько сантиметров.

Чтобы снова закрыть стекло, необходимо отключить функцию ограничения усилия » стр. 58.

Подъёмно-сдвижной люк с электроприводом

📖 Введение

В этой главе вы найдёте сведения по следующим темам:

Управление	_____	60
Комфортное управление	_____	60
Аварийное открывание/закрывание	_____	61

Подъёмно-сдвижной люк управляется поворотным переключателем » илл. 38 на стр. 60 и работает только при включённом зажигании. Поворотный переключатель имеет несколько положений.

После выключения зажигания подъёмно-сдвижной люк можно закрыть, открыть или поднять в течение прим. 10 секунд. Однако после открывания одной из передних дверей управлять подъёмно-сдвижным люком уже невозможно. ▶

! ВНИМАНИЕ

Закрывая люк, будьте осмотрительны – опасность травмирования!

! ОСТОРОЖНО

В зимнее время перед открыванием подъёмно-сдвижного люка нужно при необходимости удалить с него наледь и снег во избежание повреждений открывающего механизма и уплотнителя.

i Примечание

После отсоединения и последующего подсоединения аккумуляторной батареи подъёмно-сдвижной люк может закрываться не полностью. Для этого нужно установить поворотный переключатель в положение [А] » илл. 38 на стр. 60, нажать его вперёд и удерживать нажатым около 10 секунд.

Управление

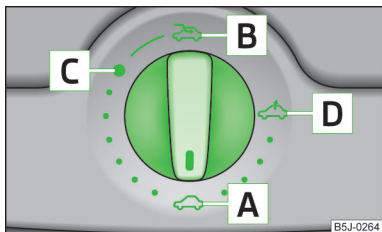

Илл. 38
поворотный переключатель
подъёмно-сдвижного люка с
электроприводом

📖 Сначала прочтите и примите к сведению ! и ! на стр 60.

Комфортное положение

➤ Поверните переключатель в положение [С] » илл. 38.

Полное открывание

➤ Поверните переключатель в положение [В] » илл. 38 и удерживайте его (положение без фиксации).

Подъём люка вверх

➤ Поверните переключатель в положение [D] » илл. 38.

Закрывание

➤ Поверните переключатель в положение [А] » илл. 38.

Солнцезащитная шторка

Управление солнцезащитной шторкой осуществляется вручную.

Ограничение усилия

Подъёмно-сдвижной люк имеет функцию ограничения усилия при закрытии. При наличии постороннего предмета (например, наледи), препятствующего закрыванию, люк останавливается и полностью открывается. Вы можете закрыть полностью сдвижной люк без функции ограничения усилия, если будете нажимать переключатель в положение [А] » илл. 38 вперёд до тех пор, пока сдвижной люк не будет полностью закрыт » страница 60, ! в разделе Введение.

В комфортном положении подъёмно-сдвижного люка шум ветра наименее заметен.

i Примечание

Если подъёмно-сдвижной люк находится в комфортном положении, интенсивность аэродинамических шумов снижается.

Комфортное управление

📖 Сначала прочтите и примите к сведению ! и ! на стр 60.

Открытый подъёмно-сдвижной люк можно закрыть и снаружи.

➤ Нажмите клавишу с символом  на радиоключе или удерживайте ключ в замке двери водителя в положении запираения » !.

После отпускания ключа или клавиши процесс закрывания останавливается.

! ВНИМАНИЕ

Закрывая люк, будьте осмотрительны – опасность травмирования! При закрывании люка снаружи ограничение усилия не действует.

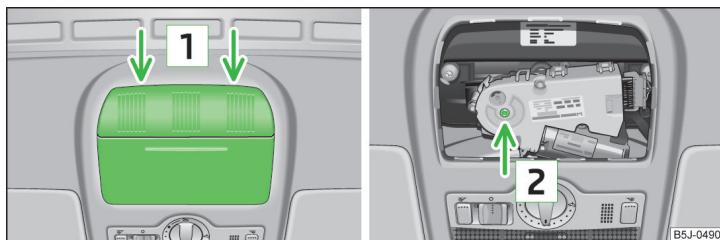

Илл. 39 Точка для упора отвёртки/отверстие под ключ

📖 Сначала прочтите и примите к сведению **!** и **!** на стр 60.

В случае повреждения системы подъёмно-сдвижной люк можно открыть или закрыть вручную. Механизм аварийного закрывания люка находится под отсеком для очков **1** » стр. 90, *Отсек для очков*.

- Откройте отсек для очков.
- Аккуратно вставьте отвёртку шириной 5 мм в прорезь в отмеченных стрелками местах **1** » илл. 39.
- Осторожно, слегка нажимая на отвёртку и поворачивая её вниз, извлеките отсек для очков.
- Вставьте шестигранный ключ 4 мм в отверстие **2** до упора и закройте или откройте люк.
- Установите отсек для очков на место, для чего сначала вставьте пластмассовые выступы, а затем, нажимая вверх, и всю деталь.

! Примечание

После каждого аварийного открывания/закрывания (с помощью шестигранного ключа) необходимо выполнить инициацию подъёмно-сдвижного люка. Для этого нужно установить поворотный переключатель в положение **A** » илл. 38 на стр. 60, нажать его вперёд и удерживать нажатым около 10 секунд.

Освещение

📖 Введение

В этой главе вы найдёте сведения по следующим темам:

Габаритные огни и ближний свет	62
Корректор фар	62
Дневной режим освещения (DAY LIGHT)	63
Указатели поворота и дальний свет	63
Галогенные линзовые фары с функцией адаптивного освещения	64
Противотуманные фары	64
Противотуманные фары с функцией CORNER	64
Задний противотуманный фонарь	65
Туристический режим освещения	65
Аварийная световая сигнализация	66
Стояночные огни	66

Приборы освещения работают только при включённом зажигании, если специально не указано другое.

На автомобилях с **правым расположением рулевого колеса** расположение органов управления немного отличается от показанного на иллюстрации » илл. 40 на стр. 62. Но символы, обозначающие положения органов управления, остаются прежними.

! ВНИМАНИЕ

- Нельзя двигаться только с включёнными габаритными огнями! Яркости габаритных огней недостаточно, чтобы осветить дорогу или сделать автомобиль достаточно заметным для других участников движения. При наступлении сумерек или при плохой видимости всегда следует вручную включать ближний свет.
- Перечисленные осветительные приборы допускается использовать только с соблюдением действующих в соответствующей стране правил дорожного движения и (или) других законодательных норм.
- За правильную регулировку и использование приборов освещения отвечает водитель.

i Примечание

Фары могут на некоторое время запотевать изнутри. При включённых фарах область прохождения света быстро очищается от запотевания, но иногда по краям стёкол фар запотевание сохраняется некоторое время. Это запотевание не влияет на срок службы осветительных приборов.

Габаритные огни и ближний свет

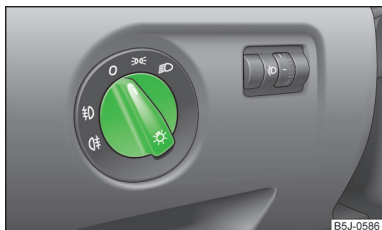

Илл. 40
Передняя панель: переключатель освещения

📖 Сначала прочтите и примите к сведению **!** на стр 61.

Положения переключателя освещения » илл. 40.

- ☞ Включение габаритных огней, или стояночных огней с обеих сторон автомобиля » стр. 66
- ☞ Включение ближнего света
- 0 Выключение освещения (кроме дневного режима освещения)
- ☞ Включение противотуманных фар » стр. 64
- ☞ Включение заднего противотуманного фонаря » стр. 65

i Примечание

■ Если извлечь ключ зажигания и открыть дверь водителя, когда переключатель режимов освещения находится в положении ☞ или ☞, раздаётся предупреждающий звуковой сигнал. При закрывании двери водителя (при выключенном зажигании) контакт в двери отключает предупреждающий сигнал, но габаритные огни останутся включёнными, чтобы обозначить стоящий автомобиль.

■ Если вы оставляете автомобиль и не хотите использовать стояночные огни, обязательно установите переключатель освещения в положение 0.

Корректор фар



Илл. 41
Передняя панель: регулятор корректора фар

📖 Сначала прочтите и примите к сведению **!** на стр 61.

При повороте регулятора » илл. 41 из положения — в положение 3 корректор фар постепенно адаптируется, сокращая длину световых пучков.

Положения поворотного регулятора примерно соответствуют следующим вариантам загрузки:

- Передние сиденья автомобиля заняты, багажный отсек пуст.
- 1 Все сиденья автомобиля заняты, багажный отсек пуст.
- 2 Все сиденья автомобиля заняты, багажный отсек загружен.
- 3 Сиденье водителя занято, багажный отсек загружен.

! ВНИМАНИЕ

Положение фар всегда корректируйте так, чтобы соблюдались следующие требования.

- Фары автомобиля не ослепляют водителей других транспортных средств, особенно встречного направления.
- Дальность освещения достаточна для безопасного вождения.

i Примечание

Рекомендуется корректировать положение фар при включённом ближнем свете.

Дневной режим освещения (DAY LIGHT)

📖 Сначала прочтите и примите к сведению **!** на стр. 61.

Включение дневного режима освещения

➤ Поверните переключатель освещения в положение **0** » илл. 40 на стр. 62.

Активация/деактивация функции дневного режима освещения

➤ Дневной режим освещения деактивируется/активируется путём извлечения/установки предохранителя с соответствующим номиналом в цепи ламп этого освещения » стр. 183, *Предохранители в передней панели.*

Деактивация на автомобилях с системой СТАРТ-СТОП

- Выключите зажигание.
- Потяните переключатель указателей поворота » илл. 42 на стр. 63 к рулевому колесу, сдвиньте его одновременно вниз и удерживайте в этом положении.
- Включите зажигание, дождитесь четырёхкратного мигания левых указателей поворота.
- Выключите зажигание – раздаётся акустический сигнал, подтверждающий выключение дневного режима освещения.
- Отпустите переключатель указателей поворота.

Активация на автомобилях с системой СТАРТ-СТОП

- Выключите зажигание.
- Потяните переключатель указателей поворота » илл. 42 на стр. 63 к рулевому колесу, сдвиньте его одновременно вверх и удерживайте в этом положении.
- Включите зажигание, дождитесь четырёхкратного мигания правых указателей поворота.
- Выключите зажигание – раздаётся акустический сигнал, подтверждающий включение дневного режима освещения.
- Отпустите переключатель указателей поворота.

На автомобилях, оборудованных отдельными фонарями дневного освещения в противотуманных фарах в переднем бампере при включении дневного режима освещения не загорятся габаритные огни (передние и задние) и фонари освещения номерного знака.

Если автомобиль не оборудован отдельными фонарями дневного освещения, то в дневном режиме освещения загорается ближний свет, габаритные огни (передние и задние) и фонари освещения номерного знака.

i Примечание

На автомобилях, оборудованных отдельными огнями для дневного освещения (установленными на бампере под передними фарами), эти огни также выполняют функцию габаритных.

Указатели поворота и дальний свет

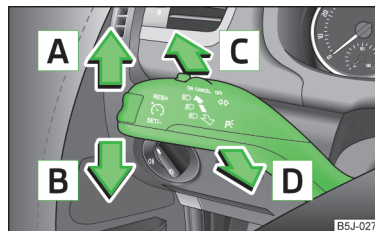

Илл. 42
Подрулевой переключатель указателей поворота и дальнего света

📖 Сначала прочтите и примите к сведению **!** на стр. 61.

С помощью подрулевого переключателя осуществляется управление и стояночными огнями » стр. 66.

Положения подрулевого переключателя » илл. 42.

- A** Включение ⇄ правых указателей поворота
- B** Включение ⇄ левых указателей поворота
- C** Включение ⇄ дальнего света (положение без фиксации)
- D** Выключение дальнего света/включение светового сигнала ⇄ (положение без фиксации)

При включённом левом или правом указателе поворота в комбинации приборов мигает контрольная лампа ⇄ или ⇄.

Когда включён дальний свет или подаётся световой сигнал, в комбинации приборов горит контрольная лампа ⇄.

Сигнализация при перестроении в другой ряд – для непродолжительной работы указателей поворота **переместите рычаг** вверх или вниз до точки сопротивления и **удерживайте его в этом положении.**

Комфортное включение указателей поворота

Для трёхкратного мигания указателей поворота кратковременно **нажмите рычаг** вверх или вниз, пока не почувствуете сопротивление, и **отпустите** рычаг, не переводя его в фиксированное положение -право- или -лево-.

ВНИМАНИЕ

Используйте дальний свет, в том числе и мигание дальним как сигнал, только если это не ведёт к ослеплению других участников движения.

Примечание

- Включить **дальний свет** можно только при включённом ближнем свете.
- **Световой сигнал** можно включать и при выключенном зажигании.
- **Указатели поворота** работают только при включённом зажигании.
- После завершения поворота указатели поворота автоматически выключаются.
- Если одна из ламп указателей поворота на автомобиле перегорает, контрольная лампа начинает мигать с удвоенной частотой.

Галогенные линзовые фары с функцией адаптивного освещения

Сначала прочтите и примите к сведению **!** на стр 61.

Галогенные линзовые фары с функцией адаптивного освещения принимают оптимальное положение в зависимости от скорости движения и угла поворота колёс.

ВНИМАНИЕ

При неисправности галогенные линзовые фары автоматически устанавливаются в аварийное положение, предотвращающее ослепление водителей встречного транспорта. При этом сокращается освещённый участок дороги. Продолжайте движение осторожно и незамедлительно обратитесь на сервисное предприятие.

Противотуманные фары

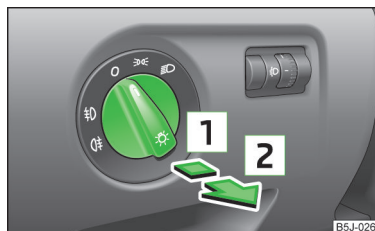

Илл. 43
Передняя панель: переключатель освещения

Сначала прочтите и примите к сведению **!** на стр 61.

Включение/выключение

- Сначала поверните переключатель освещения **»** илл. 43 в положение **☞** или **☝**.
- Вытяните переключатель освещения в положение **1**.

Выключаются противотуманные фары в обратной последовательности.

При включённых противотуманных фарах в комбинации приборов горит контрольная лампа **☞** **»** стр. 40.

Противотуманные фары с функцией CORNER

Сначала прочтите и примите к сведению **!** на стр 61.

Функция CORNER за счёт включения противотуманной фары с соответствующей стороны автомобиля обеспечивает более эффективное освещение пространства вокруг автомобиля при поворотах, парковке и т. п.

Функция CORNER включается автоматически при соблюдении следующих условий.

- Включены указатели поворота или передние колёса сильно повернуты вправо или влево¹⁾.
- Двигатель работает.
- Автомобиль стоит на месте или движется со скоростью не более 40 км/ч.
- Ближний свет включён.
- Дневной режим освещения выключен.

¹⁾ В случае противоречия в управлении, например, при повороте рулевого колеса влево и включении правого указателя поворота, приоритетным является включение указателя поворота.

- Противотуманные фары выключены.
- Передача заднего хода не включена.

Задний противотуманный фонарь

📖 Сначала прочтите и примите к сведению **!** на стр. 61.

Включение/выключение

- Сначала поверните переключатель освещения » илл. 43 на стр. 64 в положение \Rightarrow или \Rightarrow .
- Вытяните переключатель освещения в положение **2**.

Выключается задний противотуманный фонарь в обратной последовательности.

Если автомобиль не оснащён противотуманными фарами » стр. 64, задний противотуманный фонарь включается поворотом переключателя в положение \Rightarrow или \Rightarrow с установкой непосредственно в положение **2**. Этот переключатель можно вытянуть только в одно положение.

При включённом заднем противотуманном фонаре на комбинации приборов горит контрольная лампа \Rightarrow » стр. 40.

Если автомобиль оборудован тягово-сцепным устройством в заводской комплектации или дооборудован тягово-сцепным устройством из ассортимента оригинальных аксессуаров и принадлежностей ŠKODA, то во время движения с прицепом включается только задний противотуманный фонарь прицепа.

Туристический режим освещения

📖 Сначала прочтите и примите к сведению **!** на стр. 61.

Галогенные линзовые фары с функцией адаптивного освещения

Этот режим позволяет передвигаться по стране с противоположным направлением движения (левосторонним), не ослепляя водителей встречного транспорта. В «туристическом режиме освещения» возможность поворота фар отключается.

Включение туристического режима освещения

Для включения туристического режима освещения должны быть выполнены следующие условия:

Зажигание выключено, освещение выключено (переключатель в положении **0**), поворотный переключатель корректора фар в положении —, не включена ни одна передача или селектор находится в положении **N** (автоматическая КП), туристический режим освещения выключен.

- Включите зажигание.

В течение 10 секунд после включения зажигания:

- Поверните переключатель освещения в положение \Rightarrow » стр. 62, *Габаритные огни и ближний свет*.
- Включите передачу заднего хода (при механической КП) или положение **R** (при автоматической КП).
- Поверните переключатель корректора фар из положения — в положение \updownarrow » стр. 62.

Выключение туристического режима освещения

Для выключения туристического режима освещения должны быть выполнены следующие условия:

Зажигание выключено, освещение выключено (переключатель в положении **0**), поворотный переключатель корректора фар в положении \updownarrow , не включена ни одна передача или селектор находится в положении **N** (автоматическая КП), туристический режим освещения включён.

- Включите зажигание.

В течение 10 секунд после включения зажигания:

- Поверните переключатель освещения в положение \Rightarrow » стр. 62, *Габаритные огни и ближний свет*.
- Включите передачу заднего хода (при механической КП) или положение **R** (при автоматической КП).
- Поверните переключатель корректора фар из положения \updownarrow в положение — » стр. 62.

Дополнительная информация » стр. 123, *Фары*.

i Примечание

Если «туристический режим освещения» включён, после включения зажигания в течение примерно 10 секунд мигает контрольная лампа \Rightarrow .

Аварийная световая сигнализация



Илл. 44
Передняя панель: клавиша аварийной световой сигнализации

📖 Сначала прочтите и примите к сведению **!** на стр 61.

➤ Нажмите клавишу  » илл. 44.

При включении аварийной световой сигнализации начинают мигать все указатели поворота. Также начинает мигать контрольная лампа указателей поворота и контрольная лампа в клавише. Аварийная световая сигнализация может быть включена и при выключенном зажигании.

При срабатывании подушки безопасности аварийная световая сигнализация включается автоматически.

! ОСТОРОЖНО

Аварийную световую сигнализацию необходимо включать, например, в следующих ситуациях:

- В хвосте затора.
- При аварии.

Стояночные огни

📖 Сначала прочтите и примите к сведению **!** на стр 61.

Включение стояночных огней P

- Выключите зажигание.
- Переведите подрулевой переключатель » илл. 42 на стр. 63 вверх или вниз – при этом включаются правые или левые стояночные огни.

Включение стояночных огней » с обеих сторон автомобиля

- Поверните переключатель освещения » илл. 40 на стр. 62 в положение » и заприте автомобиль.

i Примечание

- Стояночные огни P работают только при выключенном зажигании.
- Если выключить зажигание при включённом указателе правого или левого поворота, стояночные огни автоматически не включаются.

Освещение салона

📖 Введение

В этой главе вы найдёте сведения по следующим темам:

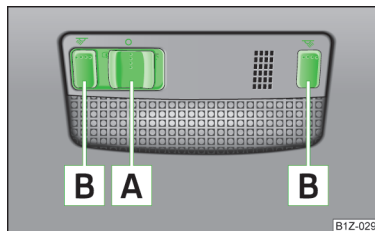

Плафон освещения салона – вариант 1	66
Плафон освещения салона – вариант 2	67
Задний плафон освещения салона	67
Подсветка вещевого ящика со стороны переднего пассажира	67
Освещение багажного отсека	67

Плафон освещения салона – вариант 1



Илл. 45
Плафон освещения салона – вариант 1

Положения ползункового переключателя **A** » илл. 45.

-  включить
- 0** выключить (среднее положение)
-  управление от концевого выключателя в двери

Нажав на выключатель **B** » илл. 45, можно включить или выключить фонари для чтения. ▶

Если включено управление освещением с помощью концевого выключателя в двери (переключатель **A** » илл. 45 в положении **☞**), **плафон включается** при наличии одного из следующих событий.

- Автомобиль отпирается.
- Открывается одна из дверей.
- Ключ вынимается из замка зажигания.

Если включено управление освещением с помощью концевого выключателя в двери (переключатель **A** » илл. 45 в положении **☞**), **плафон выключается**, при наличии одного из следующих событий.

- Автомобиль запирается.
- Включается зажигание.
- Примерно через 30 секунд после закрывания всех дверей.

Если одна из дверей остаётся открытой или переключатель **A** » илл. 45 находится в положении **☞**, освещение салона остаётся включённым 10 минут, после чего выключается, чтобы не разряжать аккумуляторную батарею.

Плафон освещения салона – вариант 2

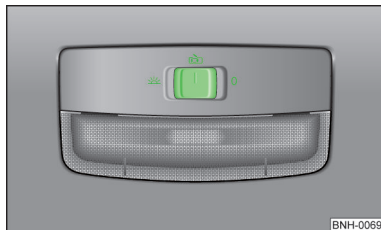

Илл. 46
Плафон освещения салона – вариант 2

Положения ползункового переключателя » илл. 46.

- ☞ включить
- 0 выключить
- ☞ управление от концевого выключателя в двери (среднее положение)

Принцип управления освещением салона в варианте 2 остаётся тем же, что и » стр. 66, *Плафон освещения салона – вариант 1.*

Задний плафон освещения салона



Илл. 47
Задний плафон освещения салона

Нажмите выключатель » илл. 47, плафон включится или выключится.

Подсветка вещевого ящика со стороны переднего пассажира

- При открывании крышки вещевого ящика со стороны пассажира загорается плафон подсветки вещевого ящика.
- Этот плафон автоматически включается при включённых габаритных огнях и выключается при закрытии крышки ящика.

Освещение багажного отсека

Плафон освещения автоматически включается при открывании двери багажного отсека. Если дверь остаётся открытой более 10 минут, освещение багажного отсека автоматически выключается.

Обзор

Введение

В этой главе вы найдёте сведения по следующим темам:

Обогрев заднего стекла	68
Солнцезащитные козырьки	68

Обогрев заднего стекла



Илл. 48
Клавиша обогрева заднего
стекла

Обогрев заднего стекла включается и выключается клавишей  » илл. 48, при этом соответственно загорается или гаснет контрольная лампа в клавише.

Обогрев заднего стекла можно использовать только при работающем двигателе.

Примерно через 7 минут обогрев заднего стекла **автоматически выключается**.

Предписание по охране окружающей среды

Как только стекло оттаёт или отпотеет, его обогрев следует немедленно выключить. Уменьшение потребления электроэнергии в бортовой сети положительно сказывается на расходе топлива » стр. 121, *Экономия электроэнергии*.

Примечание

При падении напряжения бортовой сети обогрев заднего стекла автоматически отключается, чтобы сохранить достаточное количество электроэнергии для управления двигателем » стр. 162, *Автоматическое отключение потребителей*.

Солнцезащитные козырьки

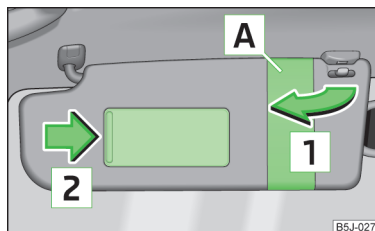

Илл. 49
Солнцезащитный козырёк: от-
кидывание

Солнцезащитный козырёк со стороны водителя или переднего пассажира можно извлечь из крепления и повернуть к двери в направлении стрелки  » илл. 49.

Косметические зеркала в солнцезащитных козырьках имеют крышки. Сдвиньте крышку в направлении стрелки .

Под ремешком  можно хранить, например, листки с заметками и т. п.

ВНИМАНИЕ

Запрещается отворачивать солнцезащитные козырьки в сторону боковых стёкол, в область срабатывания подушек безопасности, если на козырьках закреплены какие-либо предметы, например, авторучки. При срабатывании верхних подушек это может привести к травмированию водителя и пассажиров.

Стеклоочистители и стеклоомыватели

Введение

В этой главе вы найдёте сведения по следующим темам:

Стеклоочистители и стеклоомыватели	69
Омыватель фар	70
Замена щёток стеклоочистителя ветрового стекла	70
Замена щётки стеклоочистителя заднего стекла	70

Стеклоочистители и стеклоомыватели работают только при включённом зажигании. ►

Если при включении передачи заднего хода стеклоочиститель ветрового стекла включён, стеклоочиститель заднего стекла автоматически выполняет один цикл очистки.

Дозливка жидкости для стеклоомывателя » стр. 153.

! ВНИМАНИЕ

- Условием чёткой видимости и безопасной езды является безупречное состояние щёток стеклоочистителей » стр. 70.
- Не используйте стеклоомыватель при низких температурах без предварительного обогрева ветрового стекла. В противном случае моющая жидкость может намёрзнуть на ветровом стекле и ограничить видимость.
- В целях безопасности меняйте щётки стеклоочистителя один – два раза в год. Их можно приобрести на дилерском предприятии ŠKODA.

! ОСТОРОЖНО

- При низких температурах и в зимний период перед началом поездки или перед включением зажигания проверяйте, не примёрзли ли щётки стеклоочистителей к стеклу. При включении стеклоочистителей с примёрзшими щётками возможно повреждение как самих щёток, так и электродвигателя стеклоочистителя!
- Если при включённом стеклоочистителе выключить зажигание, то после включения зажигания щётки стеклоочистителя продолжат работать в прежнем режиме. Учитывайте, что, при низких температурах, щётки стеклоочистителей могут примёрзнуть к стеклу за время между выключением и последующим включением зажигания.
- Осторожно отделите примёрзшие щётки стеклоочистителей от ветрового или заднего стекла.
- Перед началом движения удалите снег и лёд со щёток стеклоочистителя.
- При неосторожном обращении со стеклоочистителями существует опасность повреждения ветрового стекла.

i Примечание

- Если наружная температура ниже +10 °С, то при включённом двигателе происходит обогрев форсунок стеклоомывателя.
- Ёмкость бачка стеклоомывателя составляет 3,5 л. В автомобилях с омывателем фар объём бачка равен 5,4 л.
- Во избежание образования дефектов стекла регулярно промывайте щётки жидкостью для стёкол. При сильном загрязнении, например, остатками насекомых, протрите щётки губкой или салфеткой.

Стеклоочистители и стеклоомыватели

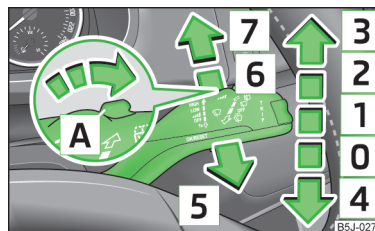

Илл. 50
Положения подрулевого переключателя стеклоочистителей и стеклоомывателя

! Сначала прочтите и примите к сведению **!** и **!** на стр 69.

Положения подрулевого переключателя » илл. 50.

- 0** Стеклоочистители выключены
- 1** Прерывистый режим очистки ветрового стекла
- 2** Медленная очистка ветрового стекла
- 3** Быстрая очистка ветрового стекла
- 4** Однократный цикл очистки ветрового стекла (положение без фиксации)
- 5** Автоматический режим работы стеклоочистителя и стеклоомывателя ветрового стекла (положение без фиксации)
- 6** Очистка заднего стекла (стеклоочиститель срабатывает с регулярным интервалом в несколько секунд)
- 7** Автоматический режим работы стеклоочистителя и стеклоомывателя заднего стекла (положение без фиксации)
- A** Регулятор настройки интервала между отдельными циклами очистки (**1** прерывистый режим очистки ветрового стекла)

Автоматический режим работы стеклоочистителя и стеклоомывателя ветрового стекла

Стеклоомыватель срабатывает первым, стеклоочистители включаются с небольшой задержкой.

После отпущения переключателя стеклоомыватель перестанет подавать жидкость, стеклоочиститель выполнит ещё от 1 до 3 циклов очистки (в зависимости от длительности предшествующей работы омывателя).

Функция совместной автоматической работы стеклоочистителя и стеклоомывателя заднего стекла

Стеклоомыватель срабатывает первым, стеклоочиститель включается с небольшой задержкой.

После отпущания переключателя стеклоомыватель перестанет подавать жидкость, стеклоочиститель выполнит ещё от 1 до 3 циклов очистки (в зависимости от длительности предшествующей работы омывателя). После отпущания переключатель остаётся в положении **6**.

Омыватель фар

📖 Сначала прочтите и примите к сведению **4** и **4** на стр 69.

Если потянуть переключатель стеклоочистителя в положение **5** » илл. 50 на стр. 69 при включённом ближнем или дальнем свете, включается короткий цикл омывания фар. Фары оmyваются также при каждом пятом рабочем цикле омывателя ветрового стекла.

Необходимо регулярно, например после каждой заправки, удалять с фар подсохшую грязь (остатки насекомых и т. п.). Поэтому обратите внимание на следующие указания » стр. 143, *Стёкла фар*.

Чтобы обеспечить нормальную работу омывателя в зимнее время, очистайте опоры форсунок от снега и удаляйте лёд с помощью специального спрея.

! ОСТОРОЖНО

Никогда не вытягивайте форсунки омывателя фар вручную – возможно их повреждение!

Замена щёток стеклоочистителя ветрового стекла

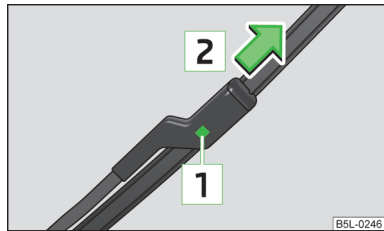

Илл. 51
Щётка стеклоочистителя ветрового стекла

B5L-0246

📖 Сначала прочтите и примите к сведению **4** и **4** на стр 69.

Снятие щётки стеклоочистителя

- Отведите поводок щётки от стекла.
- Нажмите фиксатор **1** » илл. 51 и снимите щётку стеклоочистителя в направлении стрелки **2**.

Установка щётки стеклоочистителя

- Для фиксации задвиньте щётку до упора.
- Проверьте надёжность фиксации щётки стеклоочистителя.
- Опустите поводки щёток к стеклу.

Условием хорошей видимости является нормальное состояние щёток стеклоочистителей. Щётки стеклоочистителей должны быть свободны от пыли, остатков насекомых и консервационного воска.

Если щётки вибрируют или оставляют следы, причиной этого могут быть остатки воска на стекле после автоматической мойки автомобиля. Поэтому после **каждой автоматической мойки** с применением консервирующих средств необходимо **обезжирить** кромки щёток стеклоочистителей.

Замена щётки стеклоочистителя заднего стекла

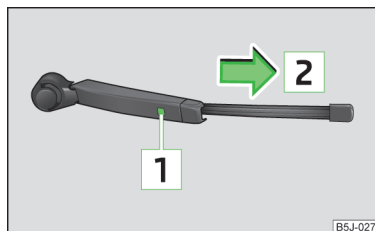

Илл. 52
Щётка стеклоочистителя заднего стекла

B5J-0279

📖 Сначала прочтите и примите к сведению **4** и **4** на стр 69.

Снятие щётки стеклоочистителя

- Отведите поводок щётки от стекла » илл. 52.
- Откиньте щётку в направлении поводка до упора.
- Удерживая поводок щётки за верхнюю часть, нажмите на фиксатор **1**.
- Снимите щётку с поводка в направлении стрелки **2**.

Установка щётки стеклоочистителя

- Для фиксации задвиньте щётку до упора.
- Проверьте надёжность фиксации щётки стеклоочистителя.

➤ Опустите поводок щётки к стеклу.

Зеркала заднего вида

Введение

В этой главе вы найдёте сведения по следующим темам:

Внутреннее зеркало заднего вида с ручным затемнением _____ 71
Наружные зеркала _____ 71

ВНИМАНИЕ

- Следите за тем, чтобы зеркала не были покрыты льдом, снегом, налётом или каким-либо предметами.
- Выпуклые (выгнутые наружу) или асферические наружные зеркала увеличивают угол обзора. Однако объекты в таких зеркалах кажутся меньше. Поэтому эти зеркала лишь условно подходят для оценки расстояния до следующих сзади автомобилей.
- Для оценки расстояния до следующих сзади автомобилей, по возможности, пользуйтесь внутренним зеркалом заднего вида.

Внутреннее зеркало заднего вида с ручным затемнением

📖 Сначала прочтите и примите к сведению **!** на стр 71.

Исходная установка

➤ Передвиньте рычажок на нижней кромке зеркала к ветровому стеклу.

Затемнение зеркала

➤ Передвиньте рычажок на нижней кромке зеркала в направлении от ветрового стекла.

Наружные зеркала

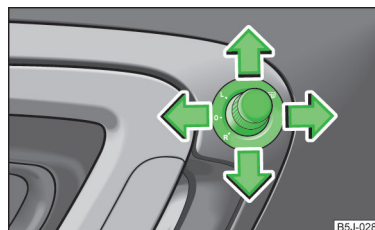

Илл. 53
Обивка двери: поворотный регулятор наружных зеркал

📖 Сначала прочтите и примите к сведению **!** на стр 71.

Регулятор можно установить в следующие положения.

- L Регулировка левого зеркала
- R Регулировка правого зеркала
- 0 Выключение регулировки зеркал
- 🔥 Обогрев зеркал

Перемещая регулятор по направлениям, обозначенным стрелками, можно установить зеркало в необходимое положение » илл. 53.

Движение зеркала повторяет движение поворотного регулятора.

Складывание наружных зеркал

Зеркало целиком можно вручную сложить в направлении стекла двери. Для установки в исходное положение, зеркало необходимо отвести от стекла двери назад до отчетливой фиксации.

Примечание

- Обогрев наружных зеркал заднего вида работает только при включённом двигателе.
- Не прикасайтесь к поверхности наружных зеркал, если включён их обогрев.
- При неисправности электрической регулировки, можно настроить оба наружных зеркала вручную, нажимая на край зеркала.
- При неисправности электропривода регулировки зеркала обратитесь на сервисное предприятие.

Сиденья и размещение багажа

Передние сиденья

Введение

В этой главе вы найдёте сведения по следующим темам:

Регулировка передних сидений - вариант 1	72
Регулировка передних сидений - вариант 2	73
Подогрев передних сидений	73

Сиденье водителя должно быть отрегулировано так, чтобы при нажатых до упора педалях ноги были немного согнуты в коленях.

Спинка сиденья водителя должна быть отрегулирована так, чтобы до верхней точки рулевого колеса можно было достать немного согнутой в локте рукой.

Правильная регулировка сиденья особенно важна для:

- точного и быстрого доступа к элементам управления;
- расслабленного положения тела, не приводящего к усталости;
- обеспечения максимального защитного эффекта ремней и подушек безопасности.

ВНИМАНИЕ

- Сиденье водителя регулируйте только при неподвижном автомобиле - опасность аварии!
- При регулировании сидений соблюдайте осторожность! При невнимательном или бесконтрольном регулировании возможно защемление частей тела.
- Никогда не берите пассажиров больше, чем есть посадочных мест.
- На сиденье переднего пассажира не перевозите никакие предметы, кроме тех, которые для этого предназначены (например, детское сиденье) - опасность аварии!

Примечание

В механизме регулировки наклона спинки через некоторое время может появиться люфт.

Регулировка передних сидений - вариант 1

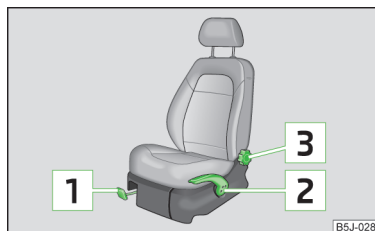

Илл. 54
Органы регулировки сиденья

Сначала прочтите и примите к сведению **!** на стр 72.

Регулировка продольного положения сиденья

- Потяните рычаг **1** » илл. 54 вверх и сдвиньте сиденье в нужное положение.
- Отпустите рычаг **1** и сдвиньте сиденье до фиксации с характерным щелчком.

Регулировка сиденья по высоте

- Если необходимо поднять сиденье, качайте рычаг **2** » илл. 54 вверх.
- Если необходимо опустить сиденье, качайте рычаг **2** вниз.

Регулировка наклона спинки сиденья

- Разгрузите спинку сиденья (сдвиньтесь чуть вперёд, так чтобы не прилоняться к ней) и вращением маховичка **3** » илл. 54 установите нужный наклон спинки.

Регулировка передних сидений – вариант 2

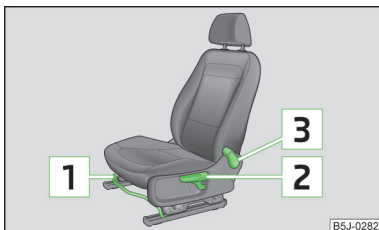

Илл. 55
Органы регулировки сиденья

📖 Сначала прочтите и примите к сведению **!** на стр 72.

Регулировка продольного положения сиденья

- Потяните рычаг **1** » илл. 55 (находится ближе к внутреннему краю сиденья) вверх и сдвиньте сиденье в нужное положение.
- Отпустите рычаг **1** и сдвиньте сиденье до фиксации с характерным щелчком.

Регулировка сиденья по высоте

- Если необходимо поднять сиденье, качайте рычаг **2** » илл. 55 вверх.
- Если необходимо опустить сиденье, качайте рычаг **2** вниз.

Регулировка наклона спинки сиденья

- Разгрузите спинку сиденья (не откидывайтесь на неё), потяните рычаг **3** » илл. 55 назад и установите нужный наклон спинки, откинувшись на неё или подавшись вперёд.
- После отпущения рычага **3** спинка зафиксируется в выбранном положении.

Подогрев передних сидений



Илл. 56
Клавиша подогрева переднего сиденья

📖 Сначала прочтите и примите к сведению **!** на стр 72.

Спинки и подушки сидений могут быть оборудованы электрическими нагревательными элементами.

- Нажимая клавишу в положение **1** или **2**, вы включаете подогрев сиденья на 25 % или, соответственно, 100 % мощности » илл. 56.
- Для выключения подогрева переведите клавишу в горизонтальное положение.

! ВНИМАНИЕ

Если у вас или у одного из пассажиров пониженная чувствительность к температуре или к боли, например, вследствие приёма медикаментов, паралича или хронического заболевания (например, сахарного диабета), то мы рекомендуем таким людям полностью отказаться от использования подогрева сидений. В противном случае существует риск трудноизлечимых ожогов спины, ягодиц и бёдер. Если же вы все равно намерены использовать подогрев сидений, то в случае продолжительной поездки рекомендуем делать регулярные остановки, чтобы тело могло отдохнуть от нагрузки. Для оценки вашего состояния обратитесь к своему лечащему врачу.

! ОСТОРОЖНО

- Чтобы не повредить нагревательные элементы в сиденьях, не следует стоять на сиденьях на коленях или создавать иную точечную нагрузку.
- Не включайте подогрев сиденья, когда на нём никто не сидит.
- Если сиденье занято закреплённым или просто лежащими на нём предметами (например, детское сиденье, сумка и пр.), не включайте подогрев этого сиденья. Может возникнуть неисправность нагревательного элемента.
- Если на сиденье установлены дополнительные защитные или декоративные чехлы, не включайте подогрев сиденья. Чехлы могут быть повреждены, а нагревательный элемент может выйти из строя.
- Не проводите влажную чистку сидений » стр. 146.

! Примечание

- Подогрев сидений можно использовать только при работающем двигателе. В этом случае не произойдёт глубокий разряд АКБ.
- При падении напряжения бортовой сети подогрев сидений автоматически отключается для достаточного обеспечения электроэнергией управления двигателем » стр. 162, Автоматическое отключение потребителей.

Введение

В этой главе вы найдёте сведения по следующим темам:

Складывание спинки сиденья	74
Складывание вперёд и снятие подушек сидений	74

Складывание спинки сиденья

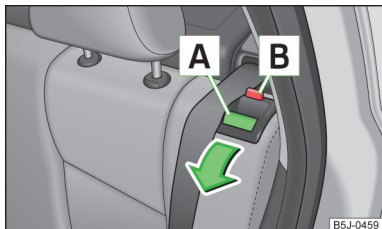

Илл. 57
Разблокирование фиксаторов спинки.

Сложив спинку сиденья, можно увеличить вместимость багажного отсека. В автомобилях с отдельными задними сиденьями, при необходимости, можно складывать спинки сидений и по отдельности.

Откидывание

- Перед складыванием задних сидений подберите положение передних сидений таким образом, чтобы они не повредились.
- Разблокируйте спинку сиденья нажатием кнопки **A** » илл. 57 и наклоните её вперёд.
- Извлеките подголовник из спинки сиденья.
- Опустите спинку сиденья до конца вниз.

Возврат в исходное положение

- Установите подголовник в немного приподнятую спинку сиденья.
- Затем откиньте спинку сиденья назад до защёлкивания стопорной клавиши – проверьте фиксацию, потянув спинку сиденья вперёд » **!**
- Убедитесь, что красный штифт **B** полностью скрыт.

ВНИМАНИЕ

- После раскладывания спинок заднего сиденья замки и ремни безопасности должны находиться в исходном положении, т. е. быть готовы к использованию.
- Спинки сидений должны быть надёжно зафиксированы, чтобы при резком торможении находящиеся в багажном отсеке предметы не попали в салон – опасность травмирования!
- Следите, чтобы спинки сиденья были правильно зафиксированы. Только в таком случае трёхточечный ремень безопасности для среднего места заднего сиденья надёжно выполняет свою защитную функцию.

ОСТОРОЖНО

Раскладывая и складывая спинки заднего сиденья, следите за тем, чтобы не повредить ремни безопасности. Ни в коем случае нельзя допускать, чтобы ремни безопасности оказались зажатými поднятыми в исходное положение спинками.

Примечание

При установленном корпусе разделительной сетки сначала раскладывают спинку левого, а затем правого сидений.

Складывание вперёд и снятие подушек сидений

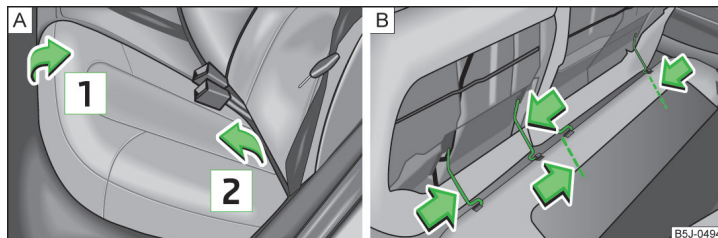

Илл. 58 Складывание вперёд и снятие подушек сидений

Сложив или сняв подушку сиденья, можно увеличить вместимость багажного отсека.

Откидывание

- › Поднимите подушку сиденья в направлении стрелки **1** » илл. 58 и сложите её вперёд в направлении стрелки **2**.

Снятие

- › Сложите подушку сиденья вперёд.
- › Сожмите проволочные скобы в направлении стрелок » илл. 58 - **B** и выньте подушку сиденья из её креплений.

Установка

- › Сожмите проволочные скобы в направлении стрелок » илл. 58 - **B** и вставьте их в крепления.
- › Приведите подушку сиденья в исходное положение.

Подголовники

Введение

В этой главе вы найдёте сведения по следующим темам:

Регулировка подголовников _____ 75

Установка подголовников в подушки сидений _____ 75

Регулировка подголовников

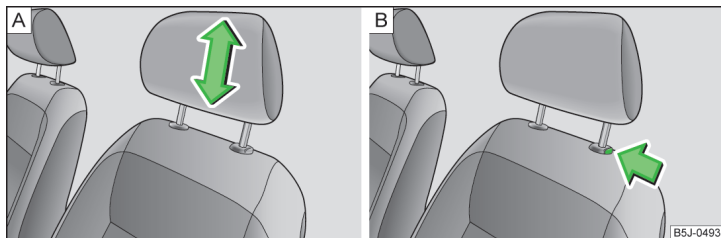

Илл. 59 Подголовник: регулировка/снятие

Регулировка высоты

- › Возьмитесь за подголовник двумя руками по бокам и переместите его вверх, насколько это необходимо » илл. 59 - **A**.
- › Если подголовник нужно опустить, одной рукой нажмите и удерживайте нажатой кнопку фиксатора » илл. 59 - **B**, а другой - утапливайте подголовник.

Снятие и установка

- › Вытяните подголовник из спинки сиденья до упора.
- › Нажмите кнопку фиксатора в направлении стрелки » илл. 59 - **B** и выньте подголовник.
- › Для установки подголовника вставьте его в спинку сиденья до фиксации с характерным щелчком.

Наилучшая защита обеспечивается, если верхний край подголовника находится на одной высоте с верхней точкой вашей головы.

Подголовники должны быть отрегулированы в соответствии с ростом пассажиров. Правильно отрегулированные подголовники в комплексе с ремнями безопасности обеспечивают эффективную защиту для водителя и пассажиров » стр. 7.

! ВНИМАНИЕ

- Только правильно отрегулированный по росту водителя/пассажира подголовник обеспечивает в случае аварии эффективную защиту.
- Никогда не ездите без подголовников - опасность травмирования!
- Если задние сиденья заняты, то задние подголовники не должны находиться в нижнем положении.

Установка подголовников в подушки сидений

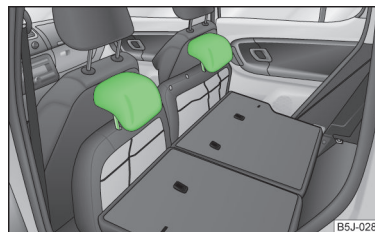

Илл. 60
Заднее сиденье: подголовники в подушках сидений

Задние подголовники можно вставить в предназначенные для них отверстия откинутых вперёд подушек сидений » илл. 60.

В этой главе вы найдёте сведения по следующим темам:

Автомобили категории N1 _____	76
Элементы крепления _____	77
Откидные крючки _____	77
Багажные сетки _____	77
Полка багажного отсека _____	78
Другие положения полки багажного отсека _____	78
Шторка багажного отсека (Fabia Combi) _____	79

Для сохранения хороших ходовых качеств автомобиля соблюдайте следующие требования:

- ▶ Распределяйте груз как можно равномернее.
- ▶ Тяжёлые предметы кладите как можно ниже.
- ▶ Крепите отдельные предметы к петлям или с помощью сетки » стр. 77.

При аварии даже небольшие и лёгкие предметы приобретают достаточную кинетическую энергию, чтобы причинить тяжёлые травмы.

Величина кинетической энергии зависит от скорости движения автомобиля и от массы предмета.

Пример: предмет массой 4,5 кг в случае лобового столкновения на скорости 50 км/ч приобретает энергию, в 20 раз превышающую его массу. Это значит, что «возникает» сила инерции, равная примерно 90 кг.

! ВНИМАНИЕ

- Перевозите предметы в багажном отсеке и крепите их петлям.
- Незакреплённый груз в случае аварии или резких манёвров может полететь вперёд и причинить травмы пассажирам, водителю или другим участникам движения.
- Незакреплённые предметы могут попасть на раскрывающуюся подушку безопасности и причинить травмы – опасно для жизни!
- Помните, что при перевозке тяжёлых предметов изменяются положение центра тяжести автомобиля и его ходовые качества – опасность аварии! Поэтому скорость и стиль вождения следует выбирать с учётом этих изменений.

! ВНИМАНИЕ (продолжение)

- В случае крепления груза или иных предметов к петлям с помощью неподходящих или повреждённых шнуров при аварии или резком торможении эти предметы могут сорваться и нанести травмы. Чтобы исключить перемещение груза, используйте только те шнуры, которые надёжно крепятся к имеющимся петлям.
- Перевозимые предметы следует укладывать таким образом, чтобы исключить их попадание в салон в случае резкого маневрирования – опасность травмирования!
- При перевозке острых или опасных предметов в багажном отсеке, увеличенном за счёт складывания спинки части заднего сиденья, следите за тем, чтобы эти предметы были уложены и закреплены так, чтобы они не могли представлять опасности для пассажира на оставшемся заднем сиденье » стр. 9, *Правильная посадка пассажиров на задних сиденьях*.
- Если на сиденье рядом со сложенным сиденьем сидит пассажир, уделите обеспечению его безопасности особое внимание, например, расположите перевозимый груз таким образом, чтобы исключить обратное откидывание сиденья при ударе сзади.
- Не ездите с открытой или прикрытой дверью багажного отсека, поскольку отработавшие газы могут попадать в салон – опасность отравления!
- Никогда не превышайте разрешённую нагрузку на оси и разрешённую максимальную массу автомобиля – опасность аварии!
- Никогда не перевозите людей в багажном отсеке!

! ОСТОРОЖНО

Загружайте автомобиль так, чтобы перевозимые предметы не повредили нити обогрева заднего стекла.

i Примечание

Давление в шинах должно соответствовать загрузке автомобиля » стр. 165, *Срок службы шин*.

Автомобили категории N1

📖 Сначала прочтите и примите к сведению **!** и **!** на стр 76.

В автомобилях категории N1, не оборудованных защитной решёткой, для крепления груза следует использовать петли и проушины, отвечающие нормам EN 12195 (1 – 4).

Для надёжной эксплуатации автомобиля электропроводка должна быть исправна. Поэтому необходимо следить, чтобы она не была повреждена при раскладке багажного отсека, а также при загрузке и разгрузке.

Элементы крепления

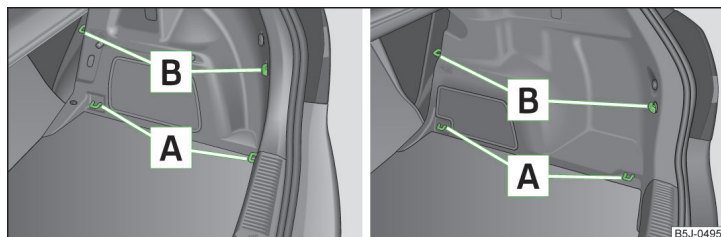

B5J-0495

Илл. 61 Багажный отсек: петли и элементы крепления

📖 Сначала прочтите и примите к сведению **!** и **!** на стр 76.

В багажном отсеке находятся следующие элементы крепления **»** илл. 61.

A Петли для крепления багажа и багажных сеток.

B Элементы крепления только для крепления багажных сеток.

! ОСТОРОЖНО

Максимально допустимая статическая нагрузка на петлю составляет 3,5 кН (350 кг).

i Примечание

Верхние передние крепёжные петли находятся за откидной спинкой заднего сиденья **»** илл. 61.

Откидные крючки

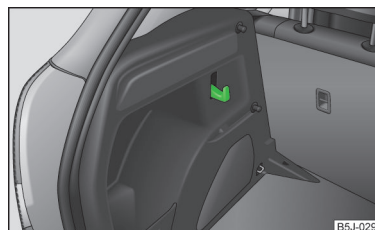

Илл. 62
Багажный отсек: откидной крючок

B5J-0290

📖 Сначала прочтите и примите к сведению **!** и **!** на стр 76.

На обеих боковых стенках багажного отсека расположены откидные крючки для крепления небольших предметов, например сумок и т. п. **»** илл. 62.

! ОСТОРОЖНО

Максимально допустимая нагрузка на крючок составляет 7,5 кг.

Багажные сетки

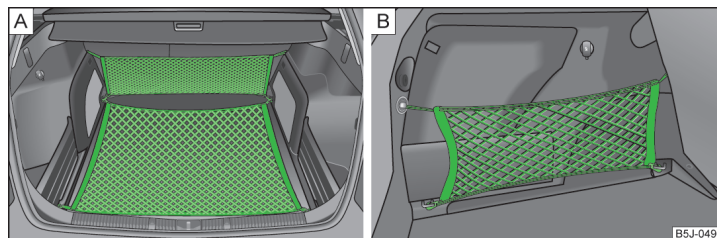

B5J-0496

Илл. 63 Багажная сетка: два поперечных кармана, сетка для крепления к полу/два продольных кармана

📖 Сначала прочтите и примите к сведению **!** и **!** на стр 76.

Примеры закрепления багажной сетки в качестве продольного кармана, напольной багажной сетки **»** илл. 63 – **A** и поперечного кармана **»** илл. 63 – **B**.

! ВНИМАНИЕ

Не превышайте максимально допустимую нагрузку для багажных сеток. Более тяжёлые предметы удерживаются недостаточно надёжно – опасность травмирования!

! ОСТОРОЖНО

- Максимально допустимая нагрузка на багажные сетки составляет 1,5 кг.
- На кладите в сетки предметы с острыми краями – возможно повреждение сетки.

Полка багажного отсека

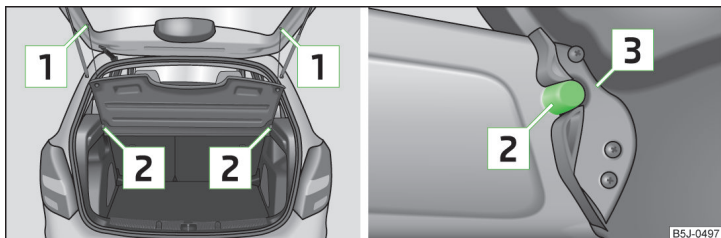

Илл. 64 Снятие полки багажного отсека

📖 Сначала прочтите и примите к сведению ! и ! на стр 76.

Если необходимо перевезти крупногабаритный груз, можно снять полку багажного отсека.

Снятие крышки

- Отцепите ограничительные ремни 1 » илл. 64.
- Высвободите полку из опор 2 слабыми похлопываниями по её нижней стороне и выньте её, проведя между опорами.

Установка крышки

- Положите полку на опорные поверхности на обивке боковин.
- Расположите крепления полки 3 » илл. 64 над опорами 2 на обивке боковин.
- Хлопнув по верхней стороне полки между креплениями, закрепите её на опорах.
- Зацепите ограничительные ремни 1 за дверь багажного отсека.

! ВНИМАНИЕ

На полку багажного отсека нельзя класть предметы, которые при резком торможении или столкновении могут представлять опасность для водителя и пассажиров.

! ОСТОРОЖНО

- При неаккуратном закрывании крышки багажного отсека полка может перекосяться, кроме того, возможны повреждения полки или обивки боковин. Поэтому обратите внимание на следующие указания.
 - Полка должна быть зафиксирована выемками 3 » илл. 64 на опорах 2.
 - Багаж не должен превосходить по размерам высоту полки.
 - В открытом состоянии полка не должна быть перекошена в уплотнителе проёма двери багажного отсека.
 - В зазоре между спинкой сиденья и поднятой полкой не должно быть никаких предметов.

1 Примечание

При открывании двери багажного отсека полка поднимается вверх.

Другие положения полки багажного отсека

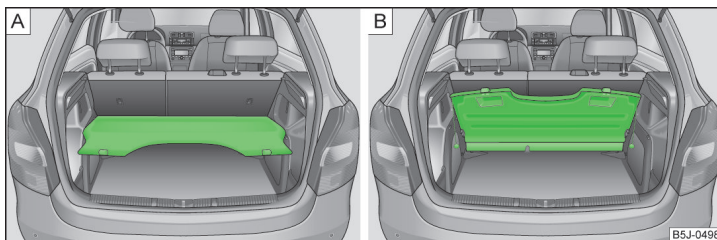

Илл. 65 Полка багажного отсека установлена в нижнее положение/убрана за заднее сиденье

📖 Сначала прочтите и примите к сведению ! и ! на стр 76.

Полка багажного отсека может находиться в следующих положениях:

- в нижнем положении на опорах » илл. 65 - А » !;
- за задними сиденьями » илл. 65 - Б.

! ОСТОРОЖНО

Когда полка находится в положении **» илл. 65 – А**, на неё разрешается класть небольшие предметы массой до 2,5 кг.

Шторка багажного отсека (Fabia Combi)

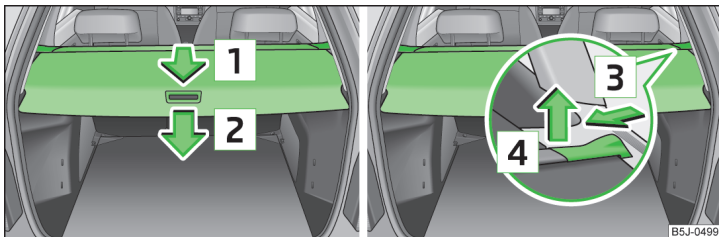

Илл. 66 Багажный отсек: шторка багажного отсека/снятие шторки багажного отсека

! Сначала прочтите и примите к сведению **!** и **!** на стр 76.

Разматывание

» Потяните сматывающуюся шторку багажного отсека в направлении стрелки **1** **» илл. 66** до упора в фиксируемое положение.

Сматывание

» Нажмите на шторку в области ручки в направлении стрелки **2**, шторка автоматически сматывается.

Снятие

» Для перевозки крупногабаритного груза можно полностью снять шторку багажного отсека, для этого нажмите на поперечную штангу сбоку в направлении стрелки **3** и снимите шторку движением в направлении стрелки **4**.

! ВНИМАНИЕ

На сматывающейся шторке багажного отсека нельзя размещать какие-либо предметы.

Трансформируемый пол в багажном отсеке (Fabia Combi)

! Введение

В этой главе вы найдёте сведения по следующим темам:

Деление багажного отсека с трансформируемым полом	79
Снятие и установка трансформируемого пола багажного отсека	80
Снятие и установка направляющих	80

Трансформируемый пол багажного отсека облегчает обращение с громоздким багажом.

! ОСТОРОЖНО

Максимальная нагрузка на трансформируемый пол составляет 75 кг.

i Примечание

Пространство под трансформируемым полом можно использовать для хранения каких-либо предметов.

Деление багажного отсека с трансформируемым полом

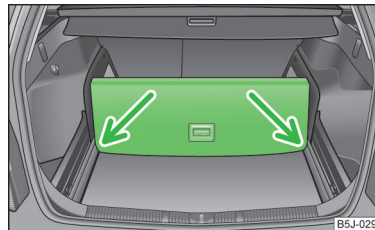

Илл. 67
Деление багажного отсека с помощью трансформируемого пола

! Сначала прочтите и примите к сведению **!** на стр 79.

» Поднимите секцию с креплением и зафиксируйте, вставив её в пазы, обозначенные стрелками **» илл. 67**.

Снятие и установка трансформируемого пола багажного отсека

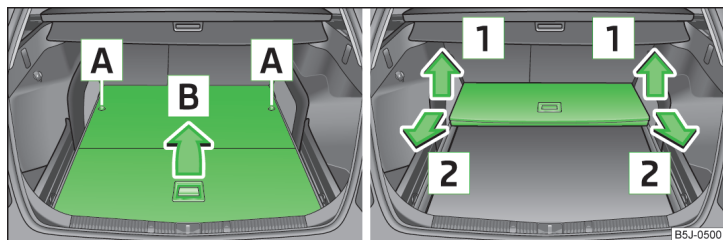

Илл. 68 Складывание/извлечение трансформируемого пола

📖 Сначала прочтите и примите к сведению **!** на стр 79.

Снятие

- Разблокируйте трансформируемый пол, повернув фиксаторы **А** на 180° влево » илл. 68.
- Сложите трансформируемый пол движением в направлении стрелки **В**.
- Поднимите трансформируемый пол в направлении стрелки **1** » илл. 68 и выньте его в направлении стрелки **2**.

Установка

- Положите сложенный пол на направляющие.
- Разложите трансформируемый пол.
- Заблокируйте трансформируемый пол, повернув фиксаторы **А** на 180° вправо.

! ВНИМАНИЕ

При установке трансформируемого пола следите, чтобы направляющие и сам пол были правильно установлены. В противном случае существует опасность травмирования пассажиров и водителя.

Снятие и установка направляющих

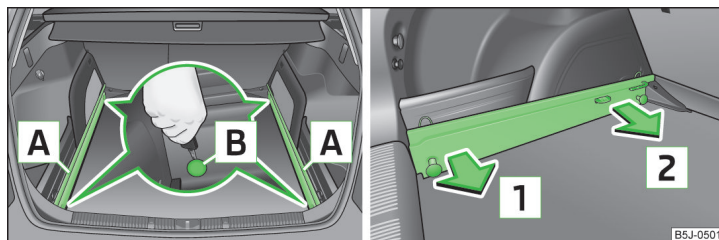

Илл. 69 Разблокирование креплений/снятие направляющих

📖 Сначала прочтите и примите к сведению **!** на стр 79.

Снятие

- С помощью ключа от автомобиля или плоской отвёртки извлеките крепление **В** » илл. 69 направляющих.
- Возьмитесь за направляющую **А** в точке **1** и потяните в направлении стрелки. Для облегчения снятия можно извлечь съёмные вещевые отсеки » стр. 91, *Вещевые отделения в багажном отсеке*.
- Возьмитесь за направляющую **А** в точке **2** и потяните в направлении стрелки и снимите её.
- Направляющая с другой стороны багажного отсека снимается аналогичным образом.

Установка

- Положите направляющие по бокам багажного отсека.
- Нажмите на каждую направляющую в двух точках крепления **В** » илл. 69, посадив их до упора.
- Проверьте надёжность крепления, потянув за направляющую.

! ВНИМАНИЕ

При установке трансформируемого пола следите, чтобы направляющие и сам пол были правильно установлены. В противном случае существует опасность травмирования пассажиров и водителя.

Разделительная сетка багажного отсека (Fabia Combi)

Введение

В этой главе вы найдёте сведения по следующим темам:

Использование разделительной сетки за задними сиденьями _____ 81

Использование разделительной сетки за передними сиденьями _____ 81

Снятие и установка корпуса разделительной сетки _____ 82

ВНИМАНИЕ

- После раскладывания подушек и спинок сидений замки и ремни безопасности должны находиться в исходном положении, т. е. быть готовыми к использованию.
- Спинки сидений должны быть надёжно зафиксированы, чтобы при резком торможении находящиеся в багажном отсеке предметы не попали в салон – опасность травмирования!
- Следите, чтобы спинки заднего сиденья были правильно зафиксированы. Только в таком случае трёхточечный ремень безопасности для среднего места заднего сиденья надёжно выполняет свою защитную функцию.
- Убедитесь, что поперечная штанга вставлена в гнезда **C** » илл. 70 на стр. 81 или » илл. 71 на стр. 81 в переднем положении!

Использование разделительной сетки за задними сиденьями

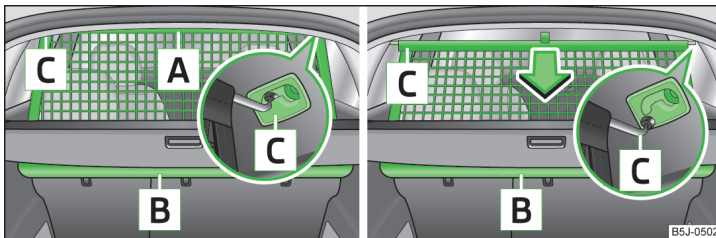

Илл. 70 Разматывание/смотывание разделительной сетки

Сначала прочтите и примите к сведению **!** на стр. 81.

Разматывание

- Откройте правую заднюю дверь.

- Немного наклоните спинки задних сидений вперёд, чтобы появилось пространство, необходимое для разматывания сетки.
- Потяните разделительную сетку за планку **A** » илл. 70 из корпуса **B** в направлении гнезд **C**.
- Вставьте поперечную штангу в одно из гнезд **C** и сдвиньте её вперёд.
- Аналогично вставьте поперечную штангу в гнездо **C** с другой стороны.
- Затем откиньте спинку сиденья назад до защёлкивания стопорной кнопки – проверьте фиксацию, потянув спинку сиденья вперёд.

Сматывание

- Сначала потяните поперечную штангу за одну, затем за другую сторону немного назад и извлеките штангу из гнезд **C** » илл. 70.
- **Держите** поперечную штангу так, чтобы разделительная сетка могла медленно и без повреждений смотаться в корпус **B**.

Если вам необходимо всё пространство багажного отсека, то можно снять шторку багажного отсека » стр. 79.

Использование разделительной сетки за передними сиденьями

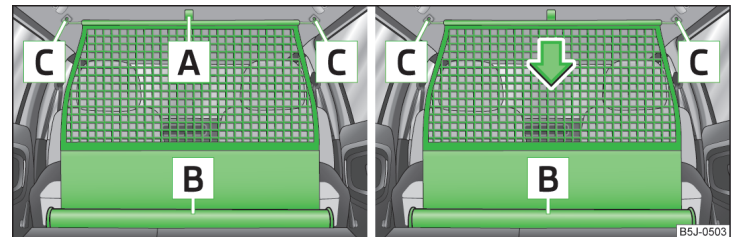

Илл. 71 Разматывание/смотывание разделительной сетки

Сначала прочтите и примите к сведению **!** на стр. 81.

Разматывание

- Откройте правую заднюю дверь.
- Сложите подушки и спинки задних сидений.
- Потяните разделительную сетку за планку **A** » илл. 71 из корпуса **B** в направлении гнезд **C**.
- Вставьте поперечную штангу в одно из гнезд **C** и сдвиньте её вперёд.
- Аналогично вставьте поперечную штангу в гнездо **C** с другой стороны.

Сматывание

- Сначала потяните поперечную штангу за одну, затем за другую сторону немного назад и извлеките штангу из гнезд [C] » илл. 71.
- Держите поперечную штангу так, чтобы разделительная сетка могла медленно и без повреждений смотаться в корпус [B].
- Приведите заднее сиденье в исходное положение.

Снятие и установка корпуса разделительной сетки

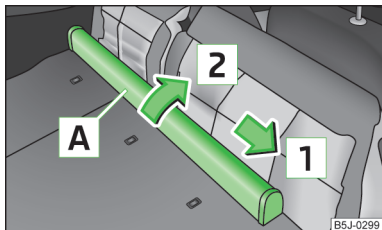

Илл. 72
Заднее сиденье: корпус разделительной сетки

📖 Сначала прочтите и примите к сведению ! на стр 81.

Снятие

- Откройте правую заднюю дверь.
- Сложите подушки сидений и спинки задних сидений, сначала левую, а затем правую спинку.
- Сдвиньте корпус разделительной сетки [A] » илл. 72 в направлении стрелки 1 и извлеките его из крепления заднего сиденья в направлении стрелки 2.

Установка

- Вставьте вырезы корпуса разделительной сетки в крепления в спинки задних сидений.
- Сдвиньте корпус разделительной сетки против направления стрелки 1 до упора.
- Приведите заднее сиденье в исходное положение.

Крепление для велосипедов в багажном отсеке

Введение

В этой главе вы найдёте сведения по следующим темам:

Установка поперечины	82
Установка крепления для перевозки велосипеда	83
Установка велосипеда в креплении	83
Дополнительная фиксация велосипедов ремнём	83

! ВНИМАНИЕ

При перевозке велосипедов нельзя подвергать опасности сидящих в автомобиле людей.

! ОСТОРОЖНО

Будьте аккуратны с велосипедом – опасность повреждения автомобиля!

Установка поперечины

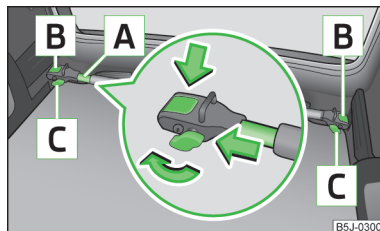

Илл. 73
Установка поперечины

📖 Сначала прочтите и примите к сведению ! и ! на стр 82.

- Выньте сматывающуюся шторку багажного отсека » стр. 79. Если есть разделительная сетка, её рекомендуется тоже вынуть » стр. 82.
- Снимите задние подголовники и сложите задние сиденья » стр. 74.
- Отверните и немного вытяните стопорные винты [C] » илл. 73, при этом отпираются крепления [B].
- Установите поперечину [A] неподвижной частью на левую проушину, а выдвигной частью [A] на правую проушину.
- Нажмите крепления [B], чтобы они зафиксировались, и затяните стопорные винты [C].
- Потянув за поперечину, проверьте надёжность её крепления.

Установка крепления для перевозки велосипеда

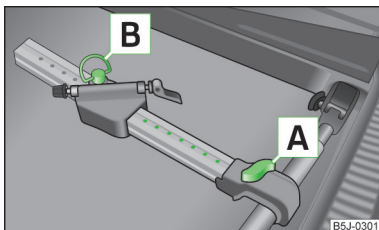

Илл. 74
Установка крепления для перевозки велосипеда

Сначала прочтите и примите к сведению **I** и **II** на стр 82.

- Установите на поперечину рекомендованное крепление для перевозки велосипедов.
- Немного вытяните винт **A** » илл. 74 и зафиксируйте продольную (алюминиевую) балку, сдвинув её к поперечине.
- Вверните винт **A** в гайку.
- Выверните винт **B** на подвижной части крепления.
- Установите подвижную часть крепления в такое положение, чтобы перевозимый велосипед не касался двери багажного отсека. Мы рекомендуем располагать подвижную часть крепления так, чтобы между винтом **A** и подвижной деталью были видны 7 отверстий.
- Заверните и затяните винт **B** в требуемом положении.

Установка велосипеда в креплении

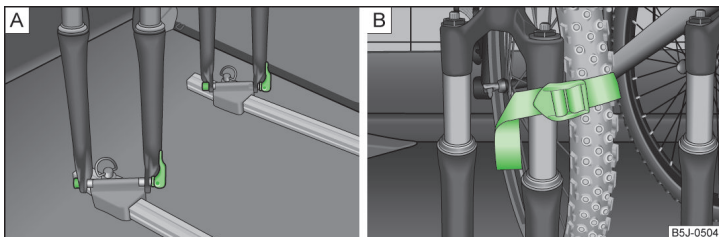

Илл. 75 Установка велосипеда в крепление/пример закрепления переднего колеса

Сначала прочтите и примите к сведению **I** и **II** на стр 82.

- Перед установкой велосипеда в креплении необходимо снять его переднее колесо.
- Отпустите фиксатор на оси крепления передней вилки и отрегулируйте ширину оси согласно ширине вилки.
- Установите переднюю вилку велосипеда на ось крепления и затяните фиксатор » илл. 75 - **A**.
- Проверните левую педаль велосипеда вперёд, чтобы было легче закрепить переднее колесо.
- Отверните винт **A** » илл. 74 на стр. 83 и сдвиньте крепление вместе с велосипедом влево, чтобы руль велосипеда не бился о боковое стекло багажного отсека.
- Осторожно опустите дверь багажного отсека вниз, при этом убедитесь в наличии достаточного пространства между рулём велосипеда и задним стеклом автомобиля. Если необходимо, подрегулируйте подвижную часть крепления так, чтобы велосипед не бился об автомобиль » стр. 83.
- Снятое переднее колесо велосипеда лучше всего разместить между левой pedalю и рамой и привязать ремнём к передней вилке » илл. 75 - **B** или к какому-либо крепёжному элементу.
- Второе крепление монтируется и используется аналогичным образом.

Дополнительная фиксация велосипедов ремнём

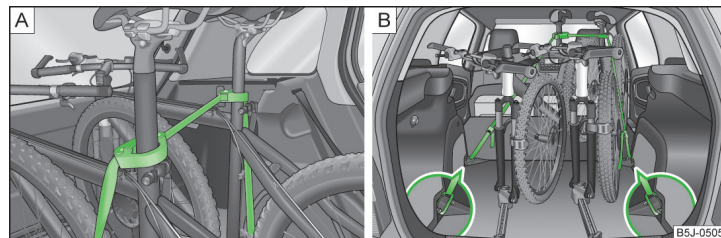

Илл. 76 Фиксация велосипедов

Сначала прочтите и примите к сведению **I** и **II** на стр 82.

- Чтобы снять резиновые детали хомутов, сожмите обе части хомута и раскройте его.

- Расположите хомут резиновой детали вперёд (по направлению движения) и как можно ниже на опорной трубе седла, и застегните хомут » илл. 76 – [А].
- При перевозке двух велосипедов натяните ремень » илл. 76 – [А] между сёдлами, чтобы велосипеды не касались друг друга.
- Зацепите карабины ремней за петли, расположенные за задними сиденьями » илл. 76 – [В].
- Подтяните ремень с обеих сторон с помощью пряжек.
- При необходимости поправьте ещё раз положение велосипедов в автомобиле.

Багажник на крыше

Введение

В этой главе вы найдёте сведения по следующим темам:

Точки крепления _____ 84

Нагрузка на крышу _____ 85

ВНИМАНИЕ

- Размещённый на крыше багаж должен быть надёжно закреплён – опасность аварии!
- Всегда следует надёжно закреплять груз подходящими неповреждёнными верёвками и ремнями.
- Размещайте груз на багажнике на крыше равномерно.
- При перевозке тяжёлых и громоздких предметов на крыше изменяются ходовые качества автомобиля вследствие изменения положения центра тяжести и увеличения лобового сопротивления – опасность аварии! Поэтому следует выбирать манеру и скорость движения в соответствии с существующими условиями.
- Избегайте резких и внезапных манёвров и торможений.
- Скорость и стиль езды выбирайте с учётом видимости, погодных условий, состояния дороги и дорожной ситуации.
- Недопустимо превышение разрешённой нагрузки на крышу, разрешённой нагрузки на оси и разрешённой максимальной массы автомобиля – опасность аварии!

ОСТОРОЖНО

- Допускается использование только багажников из ассортимента оригинальных аксессуаров и принадлежностей ŠKODA.
- При работе с багажником строго следуйте указаниям прилагаемого руководства по установке багажника (рейлингов).
- В автомобилях с электрическим подъёмно-сдвижным люком следить, чтобы открытый люк не упирался в груз.
- Также нужно следить за тем, чтобы при открывании двери багажного отсека тоже не наткнулась на перевозимый на крыше груз.
- При установке на крыше багажника и размещении на нём груза общая высота автомобиля увеличивается. Сравняйте высоту автомобиля с высотой проезда, например проезда под чем-либо, или с проёмом гаражных ворот.
- Всегда снимайте багажник с крыши перед заездом на автоматическую мойку.
- Следите за тем, чтобы закреплённый на багажнике груз не мешал антенне на крыше.

Предписание по охране окружающей среды

Из-за повышенного аэродинамического сопротивления возрастает расход топлива.

Примечание

Если автомобиль не оснащён рейлингами на заводе, их можно приобрести как оригинальный аксессуар ŠKODA.

Точки крепления

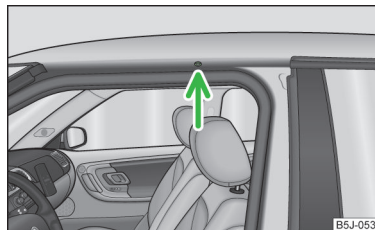

Илл. 77
Точки крепления поперечных рейлингов

Сначала прочтите и примите к сведению [A] и [B] на стр 84.

Выполняйте установку и снятие в соответствии с приложенной инструкцией.

⚠ ОСТОРОЖНО

Соблюдайте указания по снятию и установке, изложенные в прилагаемом руководстве.

Нагрузка на крышу

📖 Сначала прочтите и примите к сведению ⚠ и 🚫 на стр 84.

Допустимая нагрузка на крышу (включая систему рейлингов/багажник) составляет **75 кг**. Превышение разрешённой полной массы автомобиля не допускается.

При использовании системы рейлингов/багажника с меньшей грузоподъёмностью вы не сможете полностью использовать нагрузку на крышу, разрешённую для автомобиля. В этом случае не следует забывать, что багажник на крыше должен быть загружен грузом только такой массы, которая указана в качестве максимально допустимой в его руководстве по установке.

Практичное оборудование

📖 Введение

В этой главе вы найдёте сведения по следующим темам:

Подстаканники	85
Пепельница	86
Прикуриватели	86
Розетка 12 В	87
Крючки для одежды	87
Зажим для парковочного талона	88

⚠ ВНИМАНИЕ

- Не размещайте какие-либо предметы на передней панели. Положенные туда предметы могут упасть или сдвинуться во время движения (на поворотах или при торможении), и вы отвлечётесь от управления автомобилем – опасность аварии!
- Следите за тем, чтобы лежащие в центральной консоли или в других вещевых отсеках предметы не могли при движении автомобиля попасть в пространство для ног водителя (например, если эти предметы

⚠ ВНИМАНИЕ (продолжение)

слишком большие, свешиваются за край вещевого отсека и т. д.). Иначе они могут помешать затормозить, нажать педаль сцепления или прибавить газу – опасность аварии!

- Пепел и окурки сигарет или сигар должны находиться только в пепельнице!

Подстаканники

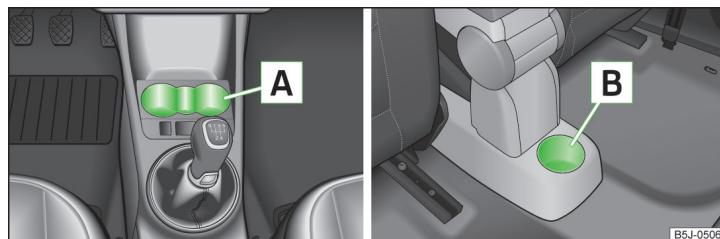

Илл. 78 подстаканник

📖 Сначала прочтите и примите к сведению ⚠ на стр 85.

В углубления **A** » илл. 78 можно поставить две ёмкости с напитками.

В углубление **B** можно поставить одну ёмкость.

⚠ ВНИМАНИЕ

- В подстаканники нельзя ставить ёмкости с горячим напитком. Во время движения автомобиля горячая жидкость может расплескаться и ошпарить!
- В подстаканники нельзя класть предметы, которые при резком торможении или столкновении могут представлять опасность для водителя и пассажиров.
- Не используйте бьющиеся ёмкости (стеклянные, фарфоровые и пр.). В случае аварии это может привести к травмам.

⚠ ОСТОРОЖНО

Во время движения в подстаканниках не должно быть открытых ёмкостей с напитками. Жидкость из них может, например, при торможении, пролиться и повредить электрооборудование автомобиля или обивку сидений.

Пепельница

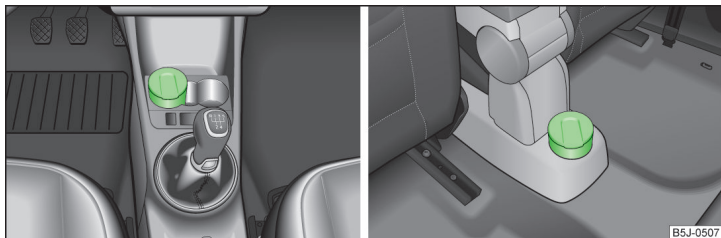

Илл. 79 Центральная консоль: пепельницы в передней/задней части

📖 Сначала прочтите и примите к сведению **!** на стр 85.

Пепельницу можно использовать для стряхивания пепла, хранения сигарет, сигар и т. п. **!**

Снятие

➤ Выньте пепельницу **»** илл. 79 вверх.

Установка

➤ Пепельница вставляется вертикально.

! ВНИМАНИЕ

Никогда не кладите в пепельницу легковоспламеняющиеся предметы – опасность пожара!

! ОСТОРОЖНО

Не вынимайте пепельницу за крышку – она может сломаться.

Прикуриватели

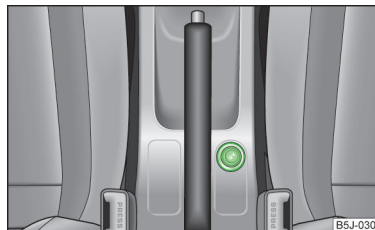

Илл. 80
Центральная консоль: прикуриватель

📖 Сначала прочтите и примите к сведению **!** на стр 85.

Пользование

- Утопите кнопку прикуривателя **»** илл. 80.
- Подождите, пока кнопка не вернется в исходное положение.
- Сразу же выньте и используйте прикуриватель.
- Вставьте прикуриватель в розетку.

! ВНИМАНИЕ

- Соблюдайте осторожность при пользовании прикуривателем! Ненадлежащее использование прикуривателя может стать причиной ожога.
- Прикуриватель работает и при выключенном зажигании и без ключа в замке зажигания. Поэтому выходя из автомобиля, никогда не оставляйте в нём без присмотра не вполне дееспособных людей, например детей. Они могут случайно нажать прикуриватель и причинить себе ожоги.

i Примечание

- Гнездо прикуривателя можно также использовать в качестве розетки для электрических потребителей напряжением 12 В **»** стр. 87.
- Дополнительные указания **»** стр. 137, *Сервисные работы, перенастройки и технические изменения.*

Розетка 12 В

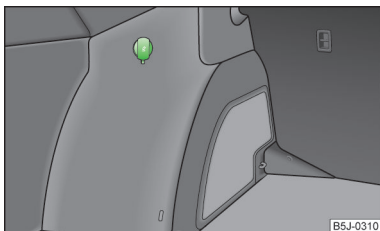

Илл. 81
Багажный отсек: розетка 12 В

📖 Сначала прочтите и примите к сведению **!** на стр 85.

Розетка 12 В (далее коротко: розетка) находится в передней части центральной консоли **» илл. 80 на стр. 86** и в багажном отсеке **» илл. 81**.

Использование

- Снимите крышку розетки или выньте прикуриватель, или откройте крышку розетки.
- Вставьте в розетку разъём электрического потребителя.

Розетка и подключённый к ней прибор могут использоваться и при выключенном зажигании, и без ключа в замке зажигания **» !**.

Дополнительные указания **» стр. 137, Сервисные работы, перенастройки и технические изменения.**

! ВНИМАНИЕ

- Использование розетки и электрических приборов не по назначению может привести к возгоранию, ожогам и другим тяжёлым травмам. Поэтому выходя из автомобиля, никогда не оставляйте в нём без присмотра не вполне дееспособных людей, например детей.
- Если включённый электрический прибор сильно нагревается, его нужно сразу же выключить и отсоединить от электросети автомобиля.

! ОСТОРОЖНО

- К розетке можно подключать только разрешённые электрические принадлежности общей мощностью не более 120 Вт.
- Никогда не подключайте электроприборы с мощностью, превышающей максимально допустимую для розетки, так как это может привести к повреждению всей системы электрооборудования автомобиля.

- При выключенном двигателе и включённых потребителях разряжается АКБ – опасность полной разрядки АКБ!
- Во избежание повреждений розетки используйте только подходящие разъёмы.
- Разрешается пользоваться только теми приборами, которые испытаны на электромагнитную совместимость в соответствии с действующими в настоящее время нормативами.
- Перед включением и выключением зажигания, а также перед пуском двигателя выключайте подключённый к розетке электроприбор, чтобы он не получил повреждений, вызванных колебаниями напряжения.
- Соблюдайте правила, изложенные в руководствах по эксплуатации подключаемых приборов!

Крючки для одежды

📖 Сначала прочтите и примите к сведению **!** на стр 85.

Крючки для одежды находятся на потолочных ручках над обеими задними дверями.

! ВНИМАНИЕ

- Вешать на крючки предметы одежды можно только в том случае, если они не будут ограничивать обзор.
- Вешайте только лёгкие вещи и следите за тем, чтобы в карманах не было тяжёлых или острых предметов.
- Чтобы повесить одежду, не используйте вешалки, поскольку они могут снизить эффективность головной подушки безопасности.

! ОСТОРОЖНО

Максимально допустимая нагрузка на крючок составляет 2 кг.

Зажим для парковочного талона

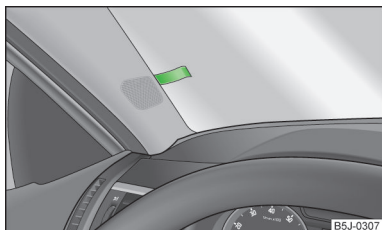

Илл. 82
Ветровое стекло: зажим для парковочного талона

📖 Сначала прочтите и примите к сведению **!** на стр 85.

Зажим служит для закрепления, например, парковочного талона.

! ВНИМАНИЕ

Перед началом движения обязательно **уберите** талон из зажима, чтобы не ограничивать зону видимости.

Вещевые отсеки

📖 Введение

В этой главе вы найдёте сведения по следующим темам:

Вещевые отделения со стороны переднего пассажира	88
Охлаждение вещевого ящика со стороны переднего пассажира	89
Вещевой отсек со стороны водителя	89
Карманы на спинках передних сидений	89
Отсек для очков	90
Вещевой отсек в центральной консоли	90
Вещевой отсек под передним сиденьем	90
Передний подлокотник с вещевым отсеком	91
Карманы в дверях	91
Вещевые отделения в багажном отсеке	91
Упругая корзина	92

! ВНИМАНИЕ

- Не размещайте какие-либо предметы на передней панели. Положенные туда предметы могут упасть или сдвинуться во время движения (на поворотах или при торможении), и вы отвлечётесь от управления автомобилем – опасность аварии!
- Следите за тем, чтобы лежащие в центральной консоли или в других вещевых отсеках предметы не могли при движении автомобиля попасть в пространство для ног водителя (например, если эти предметы слишком большие, свешиваются за край вещевого отсека и т. д.). Иначе они могут помешать выжать сцепление, затормозить или нажать педаль акселератора – опасность аварии!

Вещевые отделения со стороны переднего пассажира

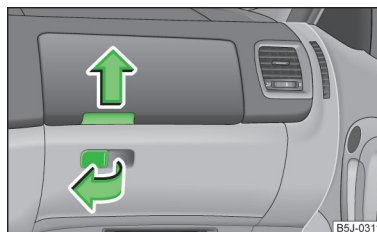

Илл. 83
Передняя панель: вещевые ящики со стороны переднего пассажира

📖 Сначала прочтите и примите к сведению **!** на стр 88.

Открытие/закрывание

- Потяните за ручку крышки по стрелке » илл. 83 и опустите крышку вниз.
- Поднимите крышку до фиксации с характерным щелчком.

На внутренней стороне нижней крышки находится держатель для карандаша (ручки).

! ВНИМАНИЕ

В целях безопасности во время движения крышки вещевых ящиков должны быть закрыты.

Охлаждение вещевого ящика со стороны переднего пассажира

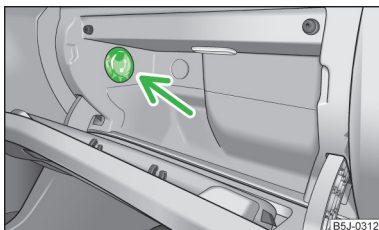

Илл. 84
Вещевой ящик: управление
охлаждением

📖 Сначала прочтите и примите к сведению **!** на стр 88.

➤ Поворотный дефлектор » илл. 84 открывает или закрывает приток воздуха.

При открытом дефлекторе и включённой климатической установке охлаждённый воздух подаётся в вещевой отсек.

Если дефлектор открыть при выключенной климатической установке, в вещевой отсек будет поступать наружный воздух или воздух из салона.

Если климатическая установка работает в режиме отопителя, или охлаждение вещевого ящика не используется, рекомендуем закрыть дефлектор.

Вещевой отсек со стороны водителя



Илл. 85
Передняя панель: вещевой отсек со стороны водителя

📖 Сначала прочтите и примите к сведению **!** на стр 88.

Открытый вещевой отсек под переключателем освещения » илл. 85.

Карманы на спинках передних сидений



Илл. 86
Спинки передних сидений: карманы

📖 Сначала прочтите и примите к сведению **!** на стр 88.

На задней стороне спинок передних сидений находятся карманы » илл. 86. Карманы предназначены для хранения карт, журналов и других подобных предметов.

! ВНИМАНИЕ

Не кладите в карманы на спинках сидений тяжёлые предметы – опасность травмирования!

! ОСТОРОЖНО

Не кладите в карманы крупные предметы, такие как бутылки, а также предметы с острыми краями – опасность повреждения карманов и обивки сидений.

Отсек для очков

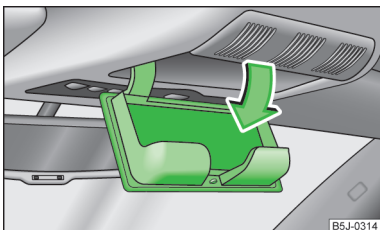

Илл. 87
Фрагмент потолочной панели:
Отсек для очков

📖 Сначала прочтите и примите к сведению **!** на стр 88.

➤ Нажмите на крышку отсека для очков в области планки – отсек открывается » илл. 87.

! ВНИМАНИЕ

Этот отсек можно открыть только для того, чтобы положить или взять очки, в остальное время он должен быть закрыт.

! ОСТОРОЖНО

- В отсек для очков нельзя класть предметы чувствительные к нагреву – они могут быть повреждены.
- Максимально допустимая нагрузка на отсек для очков составляет 250 г.

Вещевой отсек в центральной консоли

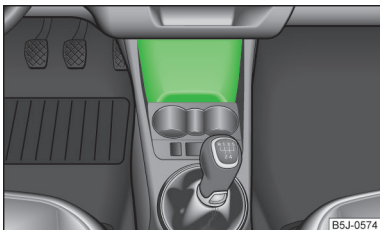

Илл. 88
Центральная консоль: вещевой
отсек

📖 Сначала прочтите и примите к сведению **!** на стр 88.

Открытый вещевой отсек в центральной консоли » илл. 88.

Вещевой отсек под передним сиденьем

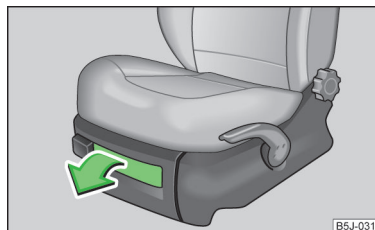

Илл. 89
Переднее сиденье: вещевой
ящик

📖 Сначала прочтите и примите к сведению **!** на стр 88.

- Для открывания крышки потяните за ручку » илл. 89.
- При закрывании крышки не отпускайте ручку, пока отсек не будет закрыт.

! ВНИМАНИЕ

В целях безопасности во время движения крышка вещевого ящика всегда должна быть закрыта.

! ОСТОРОЖНО

Вещевой отсек предназначен для хранения мелких предметов массой до 1 кг.

Передний подлокотник с вещевым отсеком

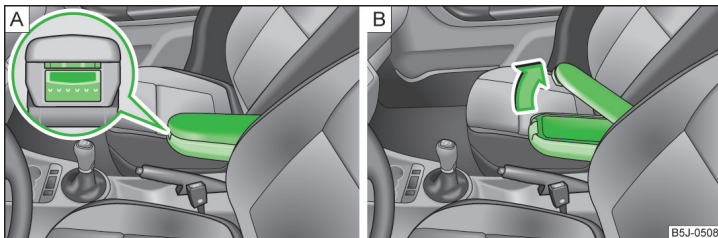

Илл. 90 Подлокотник: вещевой отсек/открытие вещевого отсека

📖 Сначала прочтите и примите к сведению **!** на стр 88.

Опускание подлокотника

- Нажмите нижнюю кнопку на торце подлокотника » илл. 90 – А.
- Опустите подлокотник вниз и отпустите кнопку.

Открытие вещевого отсека

- Нажмите верхнюю кнопку и поднимите крышку вещевого отсека » илл. 90 – В.

i Примечание

Опущенный подлокотник ограничивает пространство для рук. В условиях городского движения подлокотник рекомендуется поднять.

Карманы в дверях

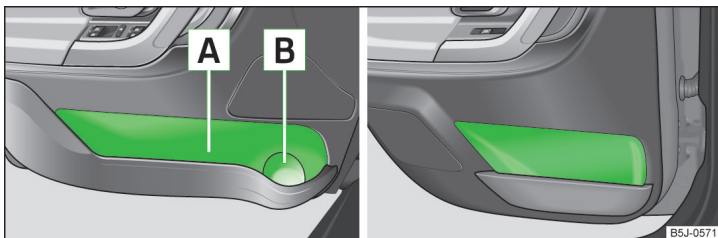

Илл. 91 Карман для вещей: в передней двери/в задней двери

📖 Сначала прочтите и примите к сведению **!** на стр 88.

В зоне **В** » илл. 91 кармана в передней двери отформован держатель для бутылки.

! ВНИМАНИЕ

Чтобы не создавать помех эффективной работе подушек безопасности, не храните в секции **А** » илл. 91 вещевого отделения предметы, выступающие за его края.

Вещевые отделения в багажном отсеке

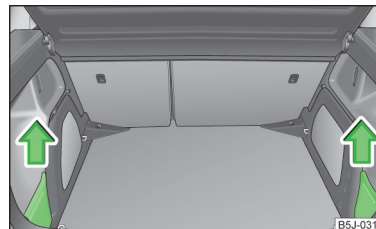

Илл. 92 Багажный отсек: вещевые отделения

📖 Сначала прочтите и примите к сведению **!** на стр 88.

Крышку бокового отсека можно снять и, тем самым, увеличить объём багажного отсека.

- Возьмитесь за верхнюю часть крышки и осторожно откройте её движением в направлении стрелки » илл. 92.

! ОСТОРОЖНО

Вещевой отсек предназначен для хранения мелких предметов массой до 2,5 кг.

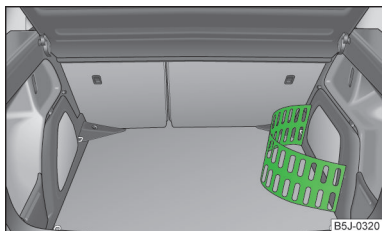

Илл. 93
Упругая корзина

📖 Сначала прочтите и примите к сведению **!** на стр 88.

Упругую корзину **» илл. 93** можно установить на правую боковую облицовку багажного отсека.

Установка

» Вставьте оба конца упругой корзины в отверстия в правой боковой облицовке багажного отсека и зафиксируйте, сдвинув вниз.

Снятие

» Возьмитесь за два верхних угла корзины.

» Утопите углы внутрь облицовки и потяните корзину вверх.

» Снимите корзину, потянув её на себя.

! ОСТОРОЖНО

Упругая корзина предназначена для небольших предметов общей массой до 8 кг.

i Примечание

При наличии в багажном отсеке трансформируемого пола **» стр. 79** упругую корзину использовать невозможно.

📖 Введение

В этой главе вы найдёте сведения по следующим темам:

Дефлекторы _____ 93

Правила экономного использования климатической установки _____ 93

Неисправности _____ 93

Эффективность отопления зависит от температуры охлаждающей жидкости; Поэтому на полную мощность отопление начинает работать только при нагретом двигателе.

Работа кондиционера снижает температуру и влажность воздуха в салоне автомобиля. При низких наружных температурах включение кондиционера позволяет предотвратить запотевание стёкол.

Для повышения эффективности охлаждения можно кратковременно включить режим рециркуляции воздуха.

Соблюдайте указания, касающиеся режима рециркуляции при наличии климатической установки **» стр. 97** или Climatronic **» стр. 99**.

! ВНИМАНИЕ

Для обеспечения безопасности на дороге важно, чтобы стёкла автомобиля не были покрыты снегом или льдом и не запотевали. Поэтому необходимо знать правила управления отоплением, вентиляцией, очисткой замёрзших или запотевших стёкол и кондиционированием.

! ОСТОРОЖНО

■ Для исправной работы отопителя и кондиционера необходимо, чтобы воздухозаборник перед ветровым стеклом не был перекрыт льдом, снегом или опавшей листвой.

■ При работающем кондиционере из испарителя климатической установки может капать **конденсат** и скапливаться в лужицу под автомобилем. Это означает, что имеется негерметичность! ▶

i Примечание

- Воздух выводится через выпускные вентиляционные отверстия в задней части багажного отсека.
- При включённом режиме рециркуляции в автомобиле не рекомендуется курить, так как дым из салона автомобиля оседает на испарителе кондиционера. Это ведёт к появлению устойчивого запаха при работе климатической установки, такую проблему можно устранить лишь путём сложных и дорогостоящих работ (замены испарителя).

Дефлекторы

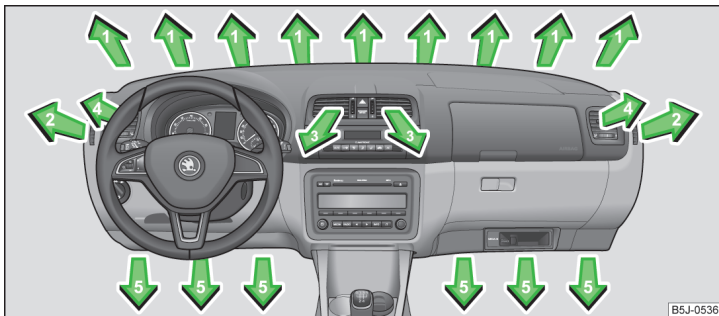

Илл. 94 Дефлекторы

📖 Сначала прочтите и примите к сведению **!** и **!** на стр. 92.

В зависимости от положения регулятора и климатических условий снаружи автомобиля из открытых дефлекторов выходит подогретый, не подогретый или охлаждённый воздух.

У дефлекторов **3** и **4** » илл. 94 можно менять направление обдува, а также можно закрывать или открывать дефлекторы по отдельности.

Открытие дефлекторов **3** и **4**

➤ Поверните вертикальный регулятор (дефлекторы **3**) » илл. 94/горизонтальный регулятор (дефлекторы **4**) в положение **2**.

Закрывание дефлекторов **3** и **4**

➤ Поверните вертикальный регулятор (дефлекторы **3**) » илл. 94/горизонтальный регулятор (дефлекторы **4**) в положение **0**.

Изменение направления потока воздуха дефлекторов **3** и **4**

- Для изменения высоты направляемого потока воздуха поверните горизонтальные жалюзи дефлектора в нужное положение вверх или вниз с помощью подвижного регулятора » илл. 94.
- Для изменения бокового направления потока воздуха поверните вертикальные жалюзи дефлектора в нужное положение с помощью подвижного регулятора.

Подача воздуха к отдельным дефлекторам настраивается регулятором **C** » илл. 95 на стр. 94.

i Примечание

Не перекрывайте дефлекторы никакими предметами.

Правила экономного использования климатической установки

📖 Сначала прочтите и примите к сведению **!** и **!** на стр. 92.

В режиме охлаждения компрессор климатической установки потребляет мощность двигателя, что увеличивает расход топлива.

Если салон стоящего автомобиля сильно нагрет солнечными лучами, рекомендуется ненадолго открыть окна или двери, чтобы выпустить нагретый воздух.

Если стёкла в автомобиле опущены, включать кондиционер не следует.

🌿 Предписание по охране окружающей среды

Если снижается расход топлива, уменьшается и количество вредных выбросов » стр. 118.

Неисправности

📖 Сначала прочтите и примите к сведению **!** и **!** на стр. 92.

Если при наружной температуре более +5 °C кондиционер не включается, значит, имеется неисправность. Это может быть вызвано следующими причинами:

- Перегорел один из предохранителей. Проверьте соответствующие предохранители и замените перегоревшие » стр. 183.
- Кондиционер автоматически отключён из-за слишком высокой температуры охлаждающей жидкости двигателя » стр. 31.

Если устранить сбои в работе самостоятельно не удаётся, или эффективность работы климатической установки снижается, необходимо отключить кондиционер и обратиться на сервисное предприятие.

Отопитель

Введение

В этой главе вы найдёте сведения по следующим темам:

Управление	94
Настройка	95
Режим рециркуляции	95

Управление

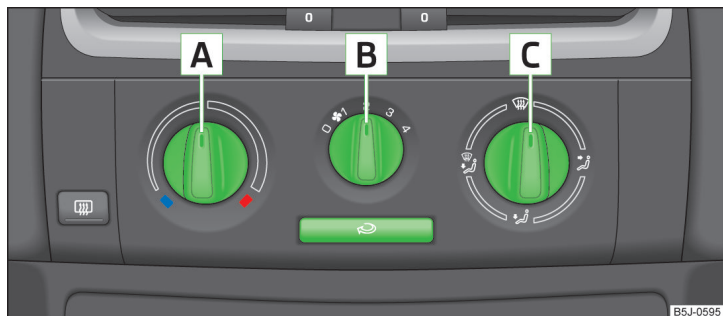

Илл. 95 Отопитель: органы управления

Функции отдельных органов управления » илл. 95:

- A** Регулировка температуры (вращение против часовой стрелки (влево): уменьшение температуры, по часовой стрелке (вправо) увеличение температуры)
- B** Регулировка скорости вентилятора (ступень 0: вентилятор выключен, ступень 4: максимальная скорость вентилятора)
- C** Регулировка направления воздушных потоков » стр. 93
- ☞ Включение и выключение режима рециркуляции » стр. 95

Органы управления **A** и **C** » илл. 95 можно установить в любое промежуточное положение.

! ВНИМАНИЕ

Для предотвращения запотевания стёкол вентилятор должен быть постоянно включён.

Рекомендуемые базовые настройки органов управления отопителем.

Настройка	Положение поворотного регулятора » илл. 95 на стр. 94			Клавиша с символом  » илл. 95 на стр. 94	Дефлекторы 4 » илл. 94 на стр. 93.
	A	B	C		
Оттаивание ветрового стекла и боковых стёкол	До упора вправо	3		Не включать	Открыть и направить в сторону бокового стекла
Отпотевание ветрового и боковых стёкол	Заданная температура	2 или 3	 / 	Не включать	Открыть и направить в сторону бокового стекла
Быстрый обогрев	До упора вправо	3		Включить кратковременно	Открыть
Комфортный обогрев	Заданная температура	2 или 3	 / 	Не включать	Открыть
Режим притока воздуха - вентиляция	До упора влево	Требуемое положение		Не включать	Открыть

Дефлекторы **3** » илл. 94 на стр. 93 рекомендуется при любых режимах держать открытыми.

i Примечание

Когда поток воздуха направлен только на стёкла, весь воздух используется для оттаивания стёкол, при этом в пространство для ног воздух не подаётся. Это может вызвать некоторый дискомфорт.

Режим рециркуляции

Режим рециркуляции предотвращает попадание загрязнённого воздуха в салон автомобиля, например, при проезде тоннеля или в пробке.



Включение/выключение

➤ Нажмите клавишу .

Контрольная лампа в клавише загорается.

➤ Ещё раз нажмите клавишу .

Контрольная лампа в клавише гаснет.

При повороте регулятора распределения воздуха **C** » илл. 95 на стр. 94 в положение  режим рециркуляции выключается автоматически. При данном положении регулятора рециркуляцию воздуха можно вновь включить повторным нажатием клавиши .

! ВНИМАНИЕ

Режим рециркуляции воздуха нельзя оставлять включённым надолго, так как «спёртый» воздух повышает утомляемость водителя и пассажиров и уменьшает способность к концентрации внимания, а при определённых условиях вызывает также запотевание стёкол. Повышается опасность аварии. Немедленно выключайте режим рециркуляции, если стёкла начнут запотевать.

Климатическая установка (с ручным управлением)

Введение

В этой главе вы найдёте сведения по следующим темам:

Управление _____	96
Настройка климатической установки _____	97
Режим рециркуляции _____	97 ➤

Кондиционер работает только при следующих условиях:

- ✓ Кондиционер включён » [стр. 96](#).
- ✓ Двигатель работает.
- ✓ Наружная температура выше +2 °С.
- ✓ Вентилятор включён (положение 1–4).

Если желаемой температуры в салоне можно достичь, не включая кондиционер, выбирайте режим притока воздуха.

При слишком высокой температуре охлаждающей жидкости кондиционер выключается чтобы обеспечить охлаждение двигателя.

! ОСТОРОЖНО

- В определённых условиях при включённом кондиционере из дефлекторов может выходить воздух с температурой около 5 °С.
- При длительном неравномерном распределении потоков воздуха из дефлекторов (в особенности в области ног) большой перепад температур, например, при выходе из автомобиля, может вызвать у восприимчивых людей простудные заболевания.

i Примечание

- Рекомендуется ежегодно проводить очистку климатической установки на сервисном предприятии.
- Во время работы климатической установки число оборотов холостого хода может иногда увеличиваться, чтобы обеспечивать достаточно комфортный микроклимат в салоне.

Управление

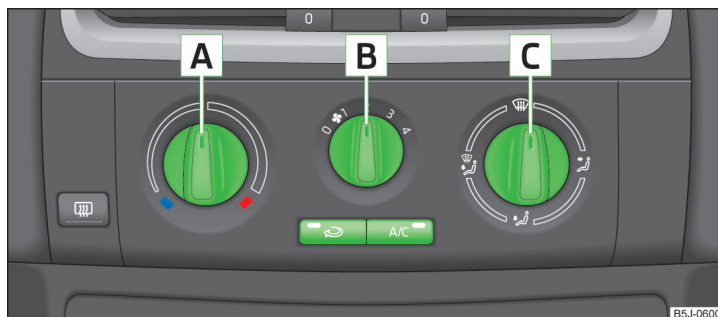

Илл. 96 Климатическая установка: органы управления

📖 Сначала прочтите и примите к сведению **!** на [стр. 96](#).

Функции отдельных органов управления » [илл. 96](#):

- A** Регулировка температуры (вращение против часовой стрелки (влево): уменьшение температуры, по часовой стрелке (вправо) увеличение температуры).
- B** Регулировка скорости вентилятора (ступень 0: вентилятор выключен, ступень 4: максимальная скорость вентилятора).
- C** Регулировка направления воздушных потоков » [стр. 93](#).
- 🌀** Включение и выключение режима рециркуляции » [стр. 97](#)
- A/C** Включение и выключение кондиционера





i Примечание

Контрольная лампа в клавише **A/C** загорается при нажатии, даже если выполнены не все условия включения кондиционера » [стр. 95](#). Контрольная лампа в клавише сигнализирует о готовности кондиционера.

Настройка климатической установки

📖 Сначала прочтите и примите к сведению **!** на стр. 96.

Рекомендованные базовые настройки органов управления климатической установки

Настройка	Положение поворотного регулятора » илл. 96 на стр. 96			Клавиша » илл. 96 на стр. 96		Дефлекторы 4 » илл. 94 на стр. 93.
	A	B	C		A/C	
Оттаивание и отпотевание ветрового и боковых стёкол ^{a)}	Заданная температура	3 или 4		Не включать	Включается автоматически	Открыть и направить в сторону бокового стекла
Быстрый обогрев	До упора вправо	3		Включить кратко-временно	Выключен	Открыть
Комфортный обогрев	Заданная температура	2 или 3		Не включать	Выключен	Открыть
Быстрое охлаждение	До упора влево	Кратковременно 4, затем 2 или 3		Включить кратко-временно ^{b)}	Включён	Открывание
Оптимальное охлаждение	Заданная температура	1, 2 или 3		Не включать	Включён	Открыть и направить в сторону крыши
Режим притока воздуха - вентиляция	До упора влево	Требуемое положение		Не включать	Выключен	Открыть

^{a)} Эту настройку не рекомендуется применять в странах с высокой влажностью воздуха. Это может привести к чрезмерному охлаждению стекла и его запотеванию с внешней стороны.

^{b)} В некоторых случаях рециркуляция **» стр. 97** может включить автоматически, при этом в клавише  загорается индикатор.

Дефлекторы **3** **» илл. 94 на стр. 93** рекомендуется при любых режимах держать открытыми.

Режим рециркуляции

📖 Сначала прочтите и примите к сведению **!** на стр. 96.

Режим рециркуляции предотвращает попадание загрязнённого воздуха в салон автомобиля, например, при проезде тоннеля или в пробке.

Включение/выключение

➤ Нажмите клавишу .

Контрольная лампа в клавише загорается.

➤ Ещё раз нажмите клавишу .

Контрольная лампа в клавише гаснет.

При повороте регулятора распределения воздуха **C** **» илл. 96 на стр. 96** в положение  режим рециркуляции выключается автоматически.

При данном положении регулятора рециркуляцию воздуха можно вновь включить повторным нажатием клавиши .

! ВНИМАНИЕ

Режим рециркуляции воздуха нельзя оставлять включённым надолго, так как «спёртый» воздух повышает утомляемость водителя и пассажиров и уменьшает способность к концентрации внимания, а при определённых условиях вызывает также запотевание стёкол. Повышается опасность аварии. Немедленно выключайте режим рециркуляции, если стёкла начнут запотевать.

Введение

В этой главе вы найдёте сведения по следующим темам:

Органы управления	98
Автоматический режим	99
Настройка температуры	99
Режим рециркуляции	99
Регулировка скорости вентилятора	99
Оттаивание ветрового стекла	100

При работе в **автоматическом режиме** Climatronic обеспечивает оптимальную регулировку температуры воздуха, скорости вентилятора, а также распределения воздушных потоков.

В системе учитывается и воздействие солнечного излучения, поэтому она не нуждается в дополнительной ручной настройке.

Кондиционер работает только при следующих условиях:

- ✓ Кондиционер включён » [стр. 98](#).
- ✓ Двигатель работает.
- ✓ Наружная температура выше +2 °С.

При слишком высокой температуре охлаждающей жидкости кондиционер выключается чтобы обеспечить охлаждение двигателя.

Примечание

- Рекомендуется ежегодно проводить очистку системы Climatronic на сервисном предприятии.
- Во время работы системы Climatronic число оборотов холостого хода может иногда увеличиваться, чтобы обеспечивать достаточно комфортный микроклимат в салоне.

Органы управления

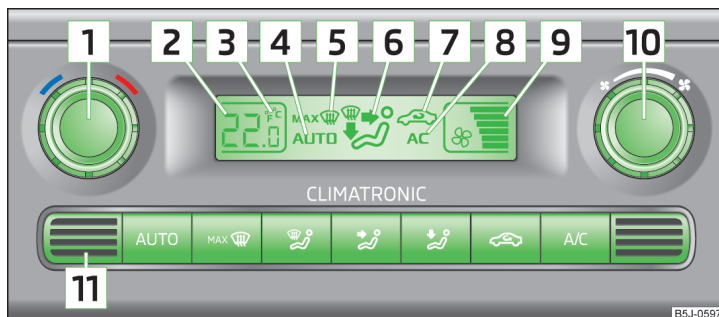

Илл. 97 Climatronic: органы управления

Клавиши/поворотные регуляторы

- 1** Настройка температуры в салоне » [стр. 99](#)

Отображение информации на дисплее

- 2** Указатель заданной температуры в салоне
- 3** В градусах Цельсия или Фаренгейта, смена отображаемой единицы измерения » [стр. 99](#)
- 4** Автоматический режим климатической установки
- 5** Включён обдув или оттаивание ветрового стекла
- 6** Направление воздушных потоков
- 7** Включён режим рециркуляции
- 8** Включён кондиционер
- 9** Скорость вентилятора задана

Клавиши/поворотные регуляторы

- 10** Регулировка скорости вентилятора » [стр. 99](#)

- 11** Датчик температуры в салоне

AUTO Автоматический режим » [стр. 99](#)

MAX Отпотевание или оттаивание ветрового стекла » [стр. 100](#)

- Поток воздуха направлен на стёкла
- Поток воздуха направлен на верхнюю часть туловища
- Поток воздуха направлен в пространство для ног

↔ Включение и выключение режима рециркуляции » стр. 99

А/С Включение и выключение кондиционера

i Примечание

Не заклеивайте и не перекрывайте датчик температуры в салоне

11 » илл. 97, иначе система Climatronic не сможет поддерживать комфортный микроклимат в салоне.

Автоматический режим

Автоматический режим предназначен для поддержания заданной температуры и удаления влаги с внутренней стороны стёкол автомобиля.

Включение

➤ Задайте температуру в диапазоне +18 °C ... +29 °C.

➤ Установите дефлекторы **3** » илл. 94 на стр. 93 и **4** так, чтобы поток воздуха был направлен немного вверх.

➤ Нажмите клавишу **AUTO** » илл. 97 на стр. 98, на дисплее появляется **AUTO**.

Автоматический режим **выключается** нажатием любой клавиши распределения потоков воздуха или изменением скорости вентилятора. При этом температура по-прежнему поддерживается на заданном уровне.

Настройка температуры

Настройка температуры

➤ Включите зажигание.

➤ Поверните регулятор **1** » илл. 97 на стр. 98 против часовой стрелки, или по часовой стрелке, соответственно для уменьшения, или повышения температуры.

Переключение с градусов Цельсия на градусы Фаренгейта и наоборот

➤ Одновременно нажмите и удерживайте клавиши **AUTO** и **A/C**.

На экране появится значение температуры в нужных единицах измерения (поз. **3** » илл. 97 на стр. 98).

Температуру в салоне можно задать в интервале +18 °C ... +29 °C. В этом диапазоне температура регулируется автоматически.

Когда задана температура ниже +18 °C, на дисплее высвечивается надпись «LO».

Когда задана температура выше +29 °C, на дисплее высвечивается надпись «HI».

В крайних режимах Climatronic работает на максимальной мощности отопителя или кондиционера. Автоматическая регулировка температуры при этом не осуществляется.

! ОСТОРОЖНО

При длительном неравномерном распределении потоков воздуха из дефлекторов (в особенности в области ног) большой перепад температур, например, при выходе из автомобиля, может вызвать у восприимчивых людей простудные заболевания.

Режим рециркуляции

Режим рециркуляции предотвращает попадание загрязнённого воздуха в салон автомобиля, например, при проезде тоннеля или в пробке.

Включение

➤ Нажмите клавишу ↔ » илл. 97 на стр. 98.

На дисплее отображается символ ↔.

Выключение

➤ Ещё раз нажмите клавишу ↔ » илл. 97 на стр. 98.

Символ ↔ на дисплее гаснет.

! ВНИМАНИЕ

Режим рециркуляции воздуха нельзя оставлять включённым надолго, так как «спёртый» воздух повышает утомляемость водителя и пассажиров и уменьшает способность к концентрации внимания, а при определённых условиях вызывает также запотевание стёкол. Повышается опасность аварии. Немедленно выключайте режим рециркуляции, если стёкла начнут запотевать.

i Примечание

Если режим рециркуляции воздуха остаётся включённым около 15 минут, символ ↔ на экране начинает мигать, это показывает, что система уже долгое время работает в режиме рециркуляции. Если режим рециркуляции воздуха не выключается, символ продолжает мигать около 5 минут.

Регулировка скорости вентилятора

Система Climatronic автоматически выбирает нужную скорость работы вентилятора в зависимости от температуры в салоне. Желаемую скорость работы вентилятора можно выбрать вручную. ▶

➤ Поверните регулятор **10** » илл. 97 на стр. 98 против часовой стрелки или по часовой стрелке, соответственно для уменьшения, или увеличения скорости вентилятора.

При выключении вентилятора выключается и система Climatronic.

Установленная скорость вентилятора отображается на дисплее количеством сегментов в символе **9** » илл. 97 на стр. 98.

! ВНИМАНИЕ

- «Несвежий» воздух повышает утомляемость водителя и пассажиров и снижает концентрацию внимания, а также иногда вызывает запотевание стёкол. Повышается опасность аварии.
- Не выключайте Climatronic на более продолжительное время, чем это необходимо.
- Включите Climatronic, как только стёкла очистятся от запотевания.

Оттаивание ветрового стекла

Включение

➤ Нажмите клавишу **MAX** » илл. 97 на стр. 98.

Выключение

➤ Ещё раз нажмите клавишу **MAX** » илл. 97 на стр. 98 или нажмите клавишу **AUTO**.

Усиливается поток воздуха из дефлекторов **1** и **2** » илл. 94 на стр. 93. Регулировка температуры выполняется автоматически.

Связь и мультимедиа

Универсальный комплект для подключения мобильного телефона GSM II

Введение

В этой главе вы найдёте сведения по следующим темам:

Мобильные телефоны и рации	100
Вводная информация	101
Внутренняя телефонная книга	101
Управление телефоном с многофункционального рулевого колеса	102
Установка телефона с адаптером	103
Управление телефонными вызовами с помощью адаптера	103
Соединение мобильного телефона с устройством громкой связи	103
Символы на дисплее MAXI DOT	104
Управление телефоном с помощью меню на дисплее MAXI DOT	105

Мобильные телефоны и рации

ŠKODA допускает использование в своих автомобилях мобильных телефонов и раций при условии наличия установленной специалистами наружной антенны и с максимальной мощностью передатчика не больше 10 Вт.

О возможности установки и эксплуатации мобильного телефона или рации с мощностью передатчика более 10 Вт проконсультируйтесь на дилерском предприятии ŠKODA.

При эксплуатации мобильных телефонов или радиостанций могут возникать сбои в работе электроники вашего автомобиля.

Возможны следующие причины:

- Отсутствует наружная антенна.
- Наружная антенна установлена неправильно.
- Использование устройств с передающей мощностью больше 10 Вт. ▶

! ВНИМАНИЕ

- Всегда в первую очередь внимательно следите за дорогой! На водителе возлагается вся полнота ответственности за эксплуатацию автомобиля.
- Используйте устройство только так, чтобы в любой дорожной ситуации полностью контролировать автомобиль – опасность аварии!
- Следует соблюдать национальное законодательство в отношении использования мобильных телефонов в автомобиле.
- Использование в автомобиле мобильного телефона или рации без внешней антенны или с неправильно установленной внешней антенной может стать причиной повышенного напряжения электромагнитного поля в салоне.
- Запрещается устанавливать рации и мобильные телефоны или их держатели на крышках подушек безопасности или в области раскрывания подушек безопасности.
- Никогда не оставляйте мобильный телефон лежать на сиденье, на передней панели или в любом другом месте, на котором он не закреплён и с которого может, при резком торможении, ударе или аварии, сорваться – опасность травмирования.
- Перед перевозкой на воздушном транспорте функцию Bluetooth® необходимо отключить на сервисном предприятии.

i Примечание

- Мы рекомендуем устанавливать мобильные телефоны и рации в автомобиль только на сервисном предприятии.
- Не все мобильные телефоны Bluetooth® совместимы с универсальными комплектами для подключения телефона GSM II или GSM III. Совместим ли ваш телефон с универсальным комплектом для подключения мобильного телефона GSM II, можно узнать на дилерском предприятии ŠKODA.
- Дальность действия Bluetooth®-соединения для громкой связи ограничена салоном автомобиля. Радиус действия может также зависеть от конкретной ситуации, например, от наличия препятствий между устройствами или помех от других устройств. Если, например, мобильный телефон находится в кармане пиджака, это может стать причиной сбоев при установлении соединения с устройством громкой связи или при передаче данных.

Вводная информация

Универсальный комплект для подключения телефона GSM II (устройство громкой связи) обеспечивает удобное управление мобильным телефоном с многофункционального рулевого колеса, адаптера, с радионавигационной системы, а также с помощью голосового управления.

Универсальный комплект для подключения телефона GSM II выполняет следующие функции.

- Внутренняя телефонная книга » стр. 101.
- Комфортное управление телефоном с многофункционального рулевого колеса » стр. 102.
- Управление телефонными вызовами с помощью адаптера » стр. 103.
- Управление телефоном с помощью меню на дисплее MAXI DOT » стр. 105.
- Голосовое управление телефоном » стр. 105.
- Воспроизведение музыки из телефона или других устройств мультимедиа » стр. 107.

Связь между мобильным телефоном и устройством громкой связи в автомобиле осуществляется исключительно по каналу Bluetooth®. Адаптер предназначен для зарядки телефона и передачи сигнала к внешней антенне автомобиля.

i Примечание

Соблюдайте следующие указания » стр. 100, *Мобильные телефоны и рации*.

Внутренняя телефонная книга

Составная часть устройства громкой связи – внутренняя телефонная книга. Эту внутреннюю телефонную книгу можно использовать в зависимости от модели мобильного телефона.

После первого соединения с телефоном система начинает загружать телефонные книги из памяти телефона и с SIM-карты в память блока управления.

При каждом последующем соединении телефона с устройством громкой связи будет выполняться только обновление соответствующей телефонной книги. Обновление может длиться до нескольких минут. В это время телефонной книгой можно пользоваться в том виде, в котором она была ▶

сохранена при последнем успешно завершённом обновлении. Новые добавленные номера телефонов будут отображаться только после завершения текущего обновления.

Если во время обновления произойдёт использование телефона (например, входящий или исходящий вызов или диалог голосового управления), обновление будет прервано. После завершения использования телефона обновление начнётся заново с начала.

Во внутренней телефонной книге в распоряжении имеется 2500 свободных ячеек памяти. Для каждого контакта можно сохранить до 4 телефонных номеров.

Если количество загруженных контактов превышает 2500, телефонная книга будет доступна не полностью.

Управление телефоном с многофункционального рулевого колеса

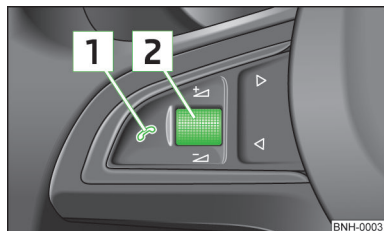

Илл. 98
Многофункциональное рулевое колесо: управление телефоном

Рулевое колесо оснащается этими клавишами только в том случае, если комплект для подключения мобильного телефона (устройство громкой связи) был установлен на заводе-изготовителе.

При включённых габаритных огнях подсвечиваются также клавиши и символы на многофункциональном рулевом колесе.

Чтобы использование телефона как можно меньше отвлекало водителя от контроля дорожной ситуации, на рулевом колесе имеются клавиши, обеспечивающие удобное управление основными функциями телефона » илл. 98.

Клавиша/регулятор » илл. 98	Действие	Функция
	Короткое нажатие	Принятие вызова, завершение вызова, вход в главное меню телефона, список набранных номеров
	Долгое нажатие	Отклонение вызова, последний набранный номер ^{a)} , включение/отключение голосового управления ^{b)}
	Короткое нажатие	Включение/выключение голосового управления
	Поворот вверх	Увеличение громкости
	Поворот вниз	Уменьшение громкости

^{a)} Действительно для автомобилей с навигационной системой Amundsen+.

^{b)} Действительно для автомобилей без навигационной системы Amundsen+.

Установка телефона с адаптером

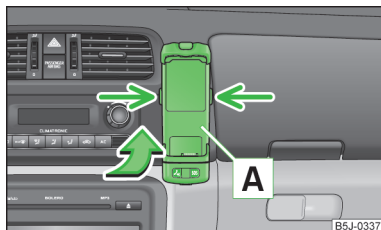

Илл. 99
Универсальный комплект для подключения мобильного телефона

На заводе-изготовителе устанавливается только держатель для мобильного телефона. Адаптер для телефона можно выбрать из ассортимента оригинальных аксессуаров и принадлежностей ŠKODA.

Установка

- Вставьте сначала адаптер **A** в держатель до упора по направлению стрелки » илл. 99. Затем слегка нажмите на адаптер вниз, чтобы он зафиксировался.
- Вставьте телефон в адаптер **A** (в соответствии с руководством изготовителя).

Снятие

- Одновременно нажмите боковые фиксаторы держателя » илл. 99 и выньте адаптер вместе с телефоном.

⚠ ОСТОРОЖНО

Извлечение мобильного телефона из адаптера во время разговора может привести к прерыванию связи. При извлечении телефона прерывается соединение с внешней антенной, в результате качество приёма и передачи сигнала понижается. Кроме того, прекращается подзарядка аккумулятора телефона.

Управление телефонными вызовами с помощью адаптера



Илл. 100 Условное изображение: адаптер с одной клавишей/адаптер с двумя клавишами

- Обзор функций клавиши **A** » илл. 100 (PTT – «push to talk») на адаптере:
- Включение/выключение голосового управления.
 - Приём вызова/завершение разговора.

На некоторых адаптерах кроме клавиши **A** есть также и клавиша **SOS** **A** » илл. 100. Если удерживать эту клавишу нажатой дольше 2 секунд, автоматически набирается номер 112 (вызов экстренной помощи).

Соединение мобильного телефона с устройством громкой связи

Чтобы телефон мог соединяться с устройством громкой связи, сначала должно быть выполнено сопряжение телефона и устройства громкой связи (устройства должны быть «познакомлены» друг с другом). Более подробно об этом см. Руководство пользователя вашего телефона.

Для сопряжения нужно выполнить следующие действия.

- Включите в своём телефоне функцию Bluetooth® и включите мобильный телефон в режим видимости другими устройствами.
- Включите зажигание.
- На дисплее MAXI DOT выберите меню **Телефон – Нов. пользов.** и подождите, пока блок управления не завершит поиск.
- В меню найденного устройства выберите ваш мобильный телефон.
- Подтвердите PIN-код¹⁾.

¹⁾ В зависимости от версии Bluetooth® в мобильном телефоне отображается автоматически сгенерированный 6-значный PIN-код или следует вручную ввести PIN-код 1234.

- После того, как на дисплее мобильного телефона появится запрос от устройства громкой связи (по умолчанию **SKODA_BT**), введите в течение 30 секунд PIN-код ¹⁾ и подождите, пока процесс сопряжения не будет завершён²⁾.
- Для завершения сопряжения подтвердите на дисплее MAXI DOT настройку профиля нового пользователя.

Если для новых профилей пользователя больше не осталось свободных мест, удалите один из уже имеющихся профилей пользователя.

Во время процесса сопряжения к устройству громкой связи не должен быть подключён никакой другой мобильный телефон.

Всего с устройством громкой связи могут быть сопряжены («знакомы») четыре мобильных телефона, при этом в каждый момент времени быть соединённым с устройством громкой связи и использовать его может только один из этих телефонов.

Видимость устройства громкой связи автоматически выключится через 3 минуты после включения зажигания, или если мобильный телефон соединится с устройством.

Повторное включение видимости устройства громкой связи

Если вам не удалось установить соединение между мобильным телефоном и устройством громкой связи в течение 3 минут после включения зажигания, можно сделать устройство видимым ещё на 3 минуты следующим образом.

- Выключить и включить зажигание.
- Включить и выключить голосовое управление.
- С помощью дисплея MAXI DOT, в пункте меню **Bluetooth – Видимость**.

Установка соединения с уже сопряжённым («знакомым») мобильным телефоном

После включения зажигания соединение с уже сопряжённым мобильным телефоном устанавливается автоматически ²⁾. Проверьте в вашем телефоне, было ли установлено соединение автоматически.

¹⁾ В зависимости от версии Bluetooth® в мобильном телефоне отображается автоматически сгенерированный 6-значный PIN-код или следует вручную ввести PIN-код **1234**.

²⁾ В некоторых мобильных телефонах есть меню, в котором нужно подтвердить разрешение на установление соединения Bluetooth® вводом соответствующего кода. Если для установления соединения требуется ввод кода, то код нужно вводить каждый раз при установлении соединения Bluetooth.

Разрыв соединения

- При извлечении ключа из замка зажигания.
- Отключением устройства громкой связи с мобильного телефона.
- С помощью дисплея MAXI DOT, в пункте меню **Bluetooth – Пользователь**.

Возможные трудности при установлении соединения



Если система выводит на дисплей сообщение **Подключ. тел. не найдены**, проверьте состояние/настройки мобильного телефона.



- Включён ли мобильный телефон?
- Введён ли PIN-код?
- Включена ли в мобильном телефоне функция Bluetooth®?
- Включён ли мобильный телефон в режим видимости для других устройств Bluetooth?
- Было ли уже выполнено сопряжение этого мобильного телефона с устройством громкой связи («знакомы» ли устройства друг с другом)?

Примечание

- Если для вашего мобильного телефона в ассортименте принадлежностей имеется соответствующий адаптер, используйте мобильный телефон только вставив в этот адаптер, который установлен в держатель для телефона, это позволит снизить напряжение электромагнитного поля в салоне до минимума.
- Использование мобильного телефона вставленным в адаптер обеспечивает оптимальное качество приёма и передачи сигнала, а также подзарядку аккумулятора телефона.

Символы на дисплее MAXI DOT

Символ	Значение
	Степень заряженности аккумулятора телефона ^{а)} .
	Уровень сигнала ^{а)} .
	Телефон соединён с устройством громкой связи.

Символ	Значение
	Устройство громкой связи видимо для других устройств.
	Мультимедийное устройство соединено с устройством громкой связи.

^{a)} Эта функция поддерживается только некоторыми мобильными телефонами.

Управление телефоном с помощью меню на дисплее MAXI DOT

В меню **Телефон** можно выбрать следующие пункты:

- **Телефон. книга**
- **Набор номера¹⁾**
- **Списки вызов.**
- **Голосовой ящик**
- **Bluetooth¹⁾**
- **Настройки²⁾**
- **Назад**

Телефон. книга

В пункте меню **Телефон. книга** содержится список контактов, загруженных из памяти мобильного телефона и с SIM-карты мобильного телефона.

Набор номера

В пункте меню **Набор номера** можно ввести произвольный телефонный номер. С помощью регулятора последовательно набирайте нужные цифры и подтвердите набор, нажав на этот регулятор. Выбирать можно цифры **0-9**, символы **+**, *****, **#** и функции **Отмена**, **Позвонить**, **Удалить**.

Списки вызов.

В пункте меню **Списки вызов.** можно выбрать следующие пункты:

- **Пропущенные**
- **Набранные**
- **Принятые**

Голосовой ящик

В пункте меню **Голос. ящик** можно установить номер ящика голосовой почты ¹⁾ и после этого набрать этот номер.

¹⁾ В автомобилях с навигационной системой Amundsen+ доступ к этой функции возможен через меню навигационной системы, см. » *Руководство по эксплуатации навигационной системы Amundsen+*.

²⁾ В автомобилях с навигационной системой Amundsen+ эта функция недоступна.

Bluetooth

В пункте меню **Bluetooth** можно выбрать следующие пункты:

- **Пользователь** – список сохранённых пользователей
- **Нов. польз.** – поиск новых («незнакомых») телефонов, находящихся в зоне действия
- **Видимость** – включение режима видимости комплекта для подключения мобильного телефона для других устройств Bluetooth
- **Медиаплеер**
 - **Акт. устр-во**
 - **Подкл. устр-ва**
 - **Поиск**
- **Имя телефона** – возможность изменить имя комплекта для подключения мобильного телефона, под которым он распознаётся в функции Bluetooth (по умолчанию SKODA_BT)

Настройки

В пункте меню **Настройки** можно выбрать следующие пункты:

- **Телефон. книга**
 - **Обновить¹⁾**
 - **Сортировка**
 - **Фамилия**
 - **Имя**
- **Мелод. зв-ка**

Назад

Возврат в основное меню телефона.

Голосовое управление

Введение

В этой главе вы найдёте сведения по следующим темам:

Диалог	_____	106
Голосовые команды	_____	106

Диалог

Под диалогом понимается время, в течение которого система готова принять и выполнить голосовую команду. Системы выдаёт звуковые подтверждения и, при необходимости, «ведёт» пользователя в ходе выполнения соответствующей функции.

Оптимальное понимание голосовых команд зависит от целого ряда факторов.

- Говорить следует с нормальной громкостью, без интонационных выделений и больших пауз.
- Избегайте плохого произношения.
- Закройте двери, окна и подвижной люк, чтобы убрать или приглушить звуковые помехи извне автомобиля.
- При движении с высокой скоростью рекомендуется говорить громче, чтобы перекрыть более громкие в этом случае фоновые шумы.
- В процессе диалога ограничить посторонние шумы в автомобиле, например, не разговаривать с пассажиром.
- Не произносите команд в то время, когда система выдаёт, через громкую связь, сообщение.



Микрофон системы голосового управления установлен в облицовке потолка и направлен на водителя и переднего пассажира. Поэтому выполнять голосовое управление могут как водитель, так и передний пассажир.

Ввод номера телефона

Телефонный номер можно ввести произнесением всех цифр по порядку или группами цифр, которые отделяются друг от друга короткими паузами. После произнесения каждой последовательности цифр (отделённой короткой паузой) система повторяет все распознанные на этот момент цифры номера.



Использовать можно цифры **0-9** и символы **+, *, #**. Система не распознаёт произнесение «числами» (например, двадцать три), каждую последовательность цифр нужно произносить отдельными цифрами (например, два-три).

Включение голосового управления



- Коротко нажмите клавишу  на адаптере » *илл. 100 на стр. 103.*
- Коротко нажмите клавишу  на многофункциональном рулевом колесе » *стр. 102, Управление телефоном с многофункционального рулевого колеса.*

Выключение голосового управления

Если система в настоящий момент воспроизводит голосовое сообщение, необходимо сначала завершить это следующим образом.

- Коротко нажмите клавишу  на адаптере.
- Коротко нажмите клавишу  на многофункциональном рулевом колесе.

Если система ожидает произнесения голосовой команды, пользователь может сам завершить диалог следующим образом.

- Голосовой командой **ОТМЕНА**.
- Нажмите клавишу  на адаптере.
- Коротко нажмите клавишу  на многофункциональном рулевом колесе.

Примечание

- При поступлении входящего вызова диалог сразу же завершается.
- Голосовое управление возможно только в автомобилях, оснащённых многофункциональным рулевым колесом с управлением телефоном или с держателем телефона и адаптером.

Голосовые команды

Основные голосовые команды

Голосовая команда	Действие
ПОМОЩЬ	После этой команды система произносит все команды, которые ей можно отдать.
ПОВЗВОНИТЬ XYZ	После произнесения этой команды вызывается контакт из телефонной книги.
ТЕЛЕФОННАЯ КНИГА	С помощью этой команды можно, например, прослушать записи телефонной книги, отредактировать голосовую метку одного из контактов или удалить её и т. п.
СПИСКИ ВЫЗОВОВ	Списки набранных номеров, пропущенных вызовов и т. п.
НАБРАТЬ НОМЕР	После этой команды можно ввести номер, чтобы установить соединение с нужным абонентом.
ПОВТОР НАБОРА	После этой команды система повторяет набор номера, по которому осуществлялся последний звонок.
МУЗЫКА^{a)}	Воспроизведение музыки с мобильного телефона или другого сопряжённого устройства.

Голосовая команда	Действие
ДРУГИЕ ФУНКЦИИ	После этой команды система предлагает выбор других команд для текущего меню/режима работы.
НАСТРОЙКИ	Выбор настроек для Bluetooth®, диалога и т. д.
ПРЕРВАТЬ	Завершение диалога.

^{a)} В автомобилях с навигационной системой Amundsen+ доступ к этой функции возможен через меню навигационной системы, см. » *Руководство по эксплуатации навигационной системы Amundsen+*.

Когда отданная голосовая команда не распознана, система отвечает «Как?», после чего команду можно произнести ещё раз. После второй неудачной попытки система повторяет помощь. После третьей неудачной попытки последует ответ «Процесс прерван.», после чего диалог завершается.

Сохранение голосовой метки для контакта

Если для какого-то контакта автоматическое распознавание имени происходит недостаточно надёжно, то для такого контакта пользователь может записать собственную голосовую метку, в пункте меню **Телефонная книга – Голос. метка – Записать**.

Записать собственную голосовую метку для контакта можно также с помощью голосового управления, в меню **ДРУГИЕ ФУНКЦИИ**.

Мультимедиа

Введение

В этой главе вы найдёте сведения по следующим темам:

Воспроизведение музыки через Bluetooth®	107
Управление головным устройством или навигационной системой с многофункционального рулевого колеса	108
Входы AUX и MDI	108

Воспроизведение музыки через Bluetooth®

Универсальный комплект для подключения мобильного телефона GSM II позволяет воспроизводить музыку через Bluetooth® с различных внешних устройств, например, с MP3-плеера, ноутбука или мобильного телефона.

Для воспроизведения музыки через Bluetooth® необходимо сначала выполнить сопряжение внешнего устройства с комплектом для подключения мобильного телефона («познакомить» устройства) в меню **Телефон – Bluetooth – Медиаплеер**.

Управление воспроизведением музыки осуществляется на подключённом устройстве.

Универсальный комплект для подключения мобильного телефона GSM II позволяет воспроизводить музыку через устройство громкой связи с дистанционным управлением » [стр. 106](#), *Голосовые команды*.

i Примечание

Подключаемое устройство должно поддерживать профиль Bluetooth® A2DP, см. руководство по эксплуатации подключаемого устройства.

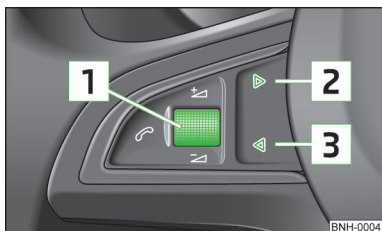

Илл. 101
Многофункциональное рулевое колесо: клавиши управления и регулятор

На многофункциональном рулевом колесе расположены клавиши для управления основными функциями штатного головного устройства или навигационной системы » [илл. 101](#).

Конечно, управлять головным устройством или навигационной системой можно, как и прежде, используя их органы управления. Описание см. в соответствующей инструкции по эксплуатации.

При включённых габаритных огнях подсвечиваются также клавиши многофункционального рулевого колеса.

Действие некоторых клавиш зависит от режима, в котором головное устройство или навигационная система работает в настоящий момент.

Поворачивая или нажимая соответствующие клавиши, можно управлять следующими функциями.

Клавиша/регулятор » илл. 101	Действие	Радио, дорожные сообщения	CD/MP3/навигационная система
1	Короткое нажатие	Включение/выключение звука	
1	Долгое нажатие	Включение/выключение устройства	
1	Поворот вверх	Увеличение громкости	
1	Поворот вниз	Уменьшение громкости	
2	Короткое нажатие	Переход к следующей сохранённой в памяти станции Прерывание дорожного сообщения	Переключение на следующий трек
2	Долгое нажатие	Поиск вперёд	
3	Короткое нажатие	Переход к предыдущей сохранённой в памяти станции Прерывание дорожного сообщения	Переключение на предыдущий трек
3	Долгое нажатие	Поиск назад	
			Быстрая перемотка назад

i Примечание

- У автомобилей с универсальным комплектом для подключения мобильного телефона GSM II функции клавиши [1](#) отличаются » [стр. 102](#).
- Динамики в салоне автомобиля рассчитаны на выходную мощность головного устройства и навигационной системы 4 x 20 Вт.

Входы AUX и MDI

Вход AUX находится под передним центральным подлокотником и помечен надписью **AUX**.

Вход MDI (AUX и USB) находится спереди под вещевым отсеком со стороны переднего пассажира.

Входы AUX и MDI служат для подключения внешних аудиоустройств (например, iPod или MP3-плеера) и для воспроизведения музыки с этих устройств через установленную в автомобиле штатную аудиосистему или радионавигационную систему.

Управление описано в руководстве по эксплуатации головного устройства или навигационной системы.

Трогание с места и езда

Пуск и выключение двигателя

Введение

В этой главе вы найдёте сведения по следующим темам:

Электронный иммобилайзер (иммобилайзер) _____	111
Замок зажигания _____	111
Пуск двигателя _____	111
Выключение двигателя _____	112

Двигатель можно завести только подходящим оригинальным ключом.

После пуска холодного двигателя шум его работы может кратковременно быть сильнее обычного. Это нормальное явление и не должно вызывать опасений.

! ВНИМАНИЕ

- При движении с неработающим двигателем ключ зажигания всегда должен находиться в положении **2** » *илл. 102 на стр. 111* (зажигание включено). Когда ключ находится в этом положении, горят контрольные лампы. В противном случае рулевое управление может быть внезапно заблокировано – опасность аварии!
- Вынимайте ключ зажигания из замка только после полной остановки автомобиля (после затягивания стояночного тормоза). Иначе рулевое управление может заблокироваться – опасность аварии!
- Оставляя автомобиль (например, на стоянке), всегда берите ключи с собой. Посторонние люди, например дети, могут запереть автомобиль, включить зажигание или завести двигатель – опасность травмирования и аварии!
- Никогда не оставляйте автомобиль с работающим двигателем без присмотра – опасность аварии, повреждения или угона!
- Запрещается выключать двигатель, пока автомобиль не остановился – опасность аварии!

! ВНИМАНИЕ

- Не заводите двигатель в плохо вентилируемых или закрытых помещениях. В выхлопных газах двигателя содержится, помимо прочего, монооксид углерода (угарный газ) – ядовитый бесцветный газ, не имеющий запаха – опасно для жизни!
 - Вдыхание угарного газа может привести к потере сознания и к смерти.

! ОСТОРОЖНО

- Включать стартер разрешается только при неработающем двигателе на неподвижном автомобиле. Если включить стартер при работающем двигателе **3** » *илл. 102 на стр. 111*, возможно повреждение стартера и (или) двигателя.
- Если двигатель не заводится и со второй попытки, возможно, неисправен предохранитель топливного насоса. Проверьте предохранитель, при необходимости замените » *стр. 183* или обратитесь на сервисное предприятие.
- Как только двигатель заведётся, сразу же отпустите ключ зажигания – в противном случае можно повредить стартер.
- Запрещается заводить двигатель с помощью буксировки автомобиля – опасность повреждения двигателя и каталитического нейтрализатора! В качестве помощи при пуске можно использовать АКБ другого автомобиля » *стр. 179, Пуск двигателя от АКБ другого автомобиля.*

! ОСТОРОЖНО

- Пока двигатель не прогрет до рабочей температуры, избегайте высоких оборотов, не нажимайте до упора педаль акселератора и не перегружайте двигатель – это может привести к его повреждению!
- По окончании поездки с продолжительной высокой нагрузкой на двигатель не следует сразу же выключать двигатель – дайте ему поработать на холостом ходу ещё около 1 минуты. Перед выключением нагретый двигатель должен немного остыть.

🌿 Предписание по охране окружающей среды

Не прогревайте двигатель на месте. По возможности начинайте движение сразу после пуска двигателя. Так двигатель быстрее достигает рабочей температуры и выбрасывает с выхлопными газами меньше вредных веществ.

i Примечание

После выключения зажигания вентилятор радиатора может работать (в том числе с перерывами) ещё около 10 минут.

Электронный иммобилайзер (иммобилайзер)

📖 Сначала прочтите и примите к сведению **!** и **!** на стр 110.

В головке ключа имеется электронный чип. С его помощью иммобилайзер автоматически отключается, когда ключ вставляют в замок зажигания. Когда вы вынимаете ключ из замка зажигания, электронный иммобилайзер автоматически активируется.

Если для пуска двигателя используется неадаптированный ключ, двигатель не заведётся.

На дисплее MAXI DOT отображается следующее:

Активирован иммобилайзер.

Замок зажигания

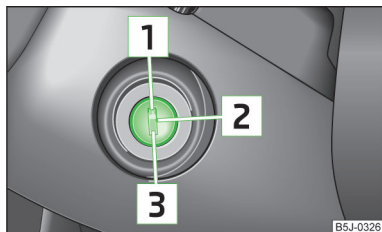

Илл. 102
Положения ключа в замке зажигания

📖 Сначала прочтите и примите к сведению **!** и **!** на стр 110.

Бензиновые двигатели » илл. 102

- 1 Зажигание выключено, двигатель выключен, рулевое управление может быть заблокировано
- 2 Зажигание включено
- 3 Пуск двигателя

Дизельные двигатели » илл. 102

- 1 Подача топлива прервана, зажигание выключено, двигатель выключен, рулевое управление может быть заблокировано
- 2 Предварительное накаливание, зажигание включено
- 3 Пуск двигателя

Для блокировки рулевого управления при вынудом ключе зажигания поверните руль, пока палец блокиратора не зафиксируется с отчётливым щелчком.

Если рулевая колонка заблокирована, а ключ не поворачивается или с трудом поворачивается в положение **2** » илл. 102, следует немного покачать рулевое колесо влево-вправо – колонка будет разблокирована.

! Примечание

Мы рекомендуем блокировать рулевое управление всегда, когда вы выходите из автомобиля. Это служит дополнительной защитой от угона вашего автомобиля.

Пуск двигателя

📖 Сначала прочтите и примите к сведению **!** и **!** на стр 110.

Автомобили с **дизельными двигателями** оснащаются системой предварительного накаливания. Контрольная лампа свечей накаливания загорается после включения зажигания. После того как контрольная лампа погаснет, двигатель можно заводить.

Во время предварительного разогрева не следует включать мощные электрические потребители, чтобы не подвергать АКБ чрезмерной нагрузке.

Порядок пуска двигателя

- Затяните стояночный тормоз.
- Установите рычаг переключения передач в нейтральное положение/переведите рычаг селектора в положение **P** или **N**.
- Включите зажигание **2** » илл. 102 на стр. 111.
- Выжмите педаль сцепления (автомобили с МКП), или педаль тормоза (автомобили с АКП), и удерживайте её нажатой, пока двигатель не заведётся.
- Поверните ключ в положение **3** до упора и после пуска двигателя сразу же отпустите – педаль акселератора не нажимать!

Если отпустить ключ, он вернётся в положение **2**.

Если двигатель не заводится в течение 10 секунд, верните ключ в положение **1**. Повторите попытку пуска примерно через полминуты.

Выключение двигателя

📖 Сначала прочтите и примите к сведению **!** и **!** на стр 110.

Двигатель выключается после поворота ключа в положение **1** » илл. 102 на стр. 111.

Тормозная система

📖 Введение

В этой главе вы найдёте сведения по следующим темам:

Информация по тормозам _____ 112
Стояночный тормоз _____ 113

! ВНИМАНИЕ

- При выключенном двигателе для торможения потребуется большее усилие – опасность аварии!
- Во время торможения на автомобиле с механической коробкой передач при включённой передаче и низких оборотах двигателя необходимо нажимать педаль сцепления. Если этого не сделать, усилитель тормозов может перестать работать – опасность аварии!
- При установке переднего спойлера, колёсных колпаков и т. п. необходимо убедиться, что это не нарушит вентиляцию передних тормозов и не приведёт к их перегреву. Тормоза передних колёс могут перегреться, что может отрицательно повлиять на работу тормозной системы – опасность аварии!
- Выходя из автомобиля, никогда не оставляйте в нём без присмотра людей, способных, например, отпустить стояночный тормоз или перевести рычаг переключения передачи в нейтральное положение. Автомобиль может начать движение – опасность аварии!

! ОСТОРОЖНО

- Соблюдайте рекомендации, относящиеся к новым тормозным колодкам » стр. 118.
- Ни в коем случае без надобности не держите педаль тормоза постоянно нажатой. При постоянном притормаживании тормозные колодки непрерывно трутся о диски. Это приводит к перегреву тормозов и, в результате, к увеличению тормозного пути и к повышенному износу колодок.

Информация по тормозам

📖 Сначала прочтите и примите к сведению **!** и **!** на стр 112.

В случае экстренного торможения, и когда блок управления тормозной системы оценивает ситуацию как опасную для следующих сзади автомобилей, включается автоматическое мигание стоп-сигналов.

После того, как скорость упадёт ниже 10 км/ч, или автомобиль остановится, мигание стоп-сигналов прекращается и включается аварийная световая сигнализация. После начала разгона или при возобновлении движения аварийная световая сигнализация отключается.

Перед началом движения по длинному спуску с сильным уклоном снизьте скорость и переключитесь на более низкую передачу. Благодаря этому используется торможение двигателем и уменьшается нагрузка на тормоза. При необходимости дополнительного торможения, не держите педаль нажатой, а нажимайте на неё периодически.

Износ

Интенсивность износа тормозных колодок в значительной степени определяется условиями эксплуатации и стилем вождения автомобиля.

Если вы часто используете автомобиль для коротких поездок по городу или придерживаетесь спортивной манеры вождения, тормозные колодки изнашиваются быстрее.

При таких **сложных условиях эксплуатации** толщину тормозных колодок следует проверять на сервисном предприятии и в межсервисный период.

Влага или дорожная соль

При мокрых тормозах, зимой при обледенении тормозных дисков и тормозных колодок, или когда диски и колодки покрыты слоем соли, торможение происходит с некоторой задержкой. Чтобы очистить или высушить тормоза, следует несколько раз нажать на педаль тормоза.

Коррозия

Коррозия на поверхности тормозных дисков и загрязнение тормозных колодок возникают при длительных простоях и редком использовании автомобиля. Тормоза необходимо очистить многократным притормаживанием.

Неисправность тормозной системы

Если вы замечаете, что тормозной путь внезапно увеличился, и педаль тормоза стала проваливаться глубже, это может указывать на неисправность тормозной системы.

Незамедлительно отправляйтесь на сервисное предприятие, соблюдая осторожность, поскольку вам неизвестен истинный масштаб повреждений.

Низкий уровень тормозной жидкости

При слишком низком уровне тормозной жидкости нормальная работа тормозной системы может быть нарушена. Уровень тормозной жидкости контролируется электронными средствами » стр. 40, 📖 *Тормозная система*.

Усилитель тормозов

Усилитель тормозов усиливает давление, которое вы создаёте, нажимая на педаль тормоза. Усилитель тормозов работает только при работающем двигателе.

Стояночный тормоз

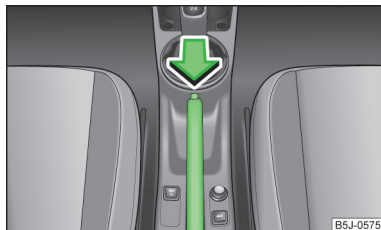

Илл. 103
Стояночный тормоз

📖 Сначала прочтите и примите к сведению ! и ! на стр 112.

Затягивание

➤ Потяните рычаг стояночного тормоза полностью вверх.

Отпускание

➤ Немного приподнимите рычаг стояночного тормоза и **одновременно** нажмите кнопку блокировки » илл. 103.

➤ При нажатой кнопке блокировки опустите рычаг до упора.

При затянутом стояночном тормозе и включённом зажигании горит контрольная лампа стояночного тормоза 📖.

! ВНИМАНИЕ

Следите, чтобы стояночный тормоз был отпущен полностью. Не полностью отпущенный стояночный тормоз приводит к перегреву тормозов задних колёс. Это может отрицательно повлиять на работу тормозной системы – опасность аварии!

! ОСТОРОЖНО

После остановки автомобиля сначала всегда затягивайте стояночный тормоз, а уже потом включайте 1-ю передачу (на автомобиле с МКП) или переводите селектор в положение P (на автомобиле с АКП).

Ручное переключение передач и педали

📖 Введение

В этой главе вы найдёте сведения по следующим темам:

Ручное переключение передач _____ 113

Педали _____ 114

Ручное переключение передач

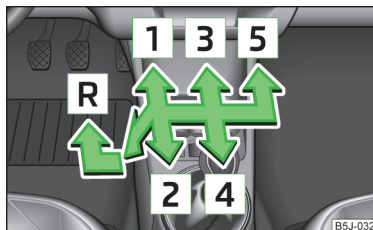

Илл. 104
Схема переключения 5-ступенчатой механической коробки передач (МКП).

При переключении передач педаль сцепления выжимайте полностью. Это позволит избежать чрезмерного износа сцепления.

Соблюдайте рекомендации по переключению передач » стр. 33.

Заднюю передачу можно включать только при неподвижном автомобиле. Педаль сцепления выжимайте до упора и удерживайте в таком положении. Во избежание шумов при переключении передачи, перед включением задней передачи немного подождите.

При включённой задней передаче и включённом зажигании загораются фонари заднего хода.

! ВНИМАНИЕ

Не пытайтесь включить заднюю передачу во время движения – опасность аварии!

! ОСТОРОЖНО

Если вы не переключаете передачу, не держите руку на рычаге переключения передач во время движения. Из-за постоянного усилия руки возможен повышенный износ механизма переключения.

Педали

Ничто не должно мешать управлению педалями!

В пространстве для ног водителя должен находиться только один коврик, который закреплён на двух соответствующих фиксаторах.

Используйте только штатные коврики или коврики из ассортимента оригинальных аксессуаров и принадлежностей ŠKODA, которые крепятся в двух точках.

! ВНИМАНИЕ

В пространстве для ног водителя не должны находиться посторонние предметы – опасность блокирования или затруднения управления педалями!

Автоматическая коробка передач

📖 Введение

В этой главе вы найдёте сведения по следующим темам:

Режимы АКП и управление рычагом селектора	115
Переключение передач вручную (режим Tiptronic)	116
Трогание с места и езда	116
Неисправности	117
Аварийная разблокировка рычага селектора	117

¹⁾ Не во всех странах.

! ВНИМАНИЕ

- Не нажимайте педаль акселератора при включении на стоящем автомобиле с работающим двигателем режима для движения вперёд – опасность аварии!
- Никогда не переводите рычаг селектора на режим **R** или **P** во время движения автомобиля – опасность аварии!
- Стоящий с работающим двигателем и АКП в режиме **D**, **S** или **R** автомобиль необходимо удерживать на месте педалью тормоза. Некоторый крутящий момент продолжает передаваться к колёсам автомобиля и в режиме холостых оборотов двигателя – незаторможенный автомобиль будет медленно двигаться вперёд (или назад).

! ОСТОРОЖНО

- Если во время движения рычаг селектора был переведён на режим **N**, то прежде чем снова включить режим для движения вперёд, необходимо убрать ногу с педали акселератора и дождаться холостых оборотов двигателя.
- При температурах ниже -10 °C завести двигатель можно только, если рычаг селектора находится в положении **P**.
- При остановке на уклоне никогда не удерживайте автомобиль на месте педалью акселератора – опасность повреждения коробки передач.

i Примечание

Вынуть ключ зажигания после выключения зажигания можно только в том случае, если рычаг селектора находится в положении **P**¹⁾.

Режимы АКП и управление рычагом селектора

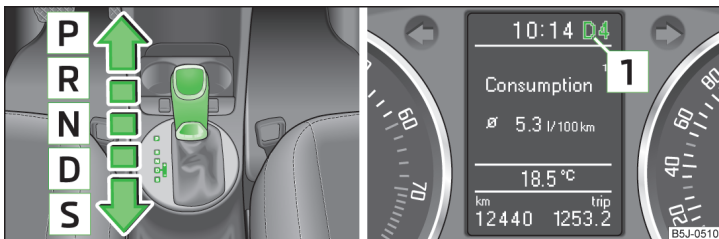

Илл. 105 Селектор/дисплей MAXI DOT: положения рычага селектора

Сначала прочтите и примите к сведению **!** и **!** на стр 114.

При включённом зажигании на дисплее отображается режим коробки передач и включённая передача **1** » илл. 105.

Рычагом селектора можно выбрать следующие режимы » илл. 105.

P - режим для парковки

При этом положении режиме ведущие колёса механически блокируются.

Включать положение для парковки разрешается только после полной остановки автомобиля.

R - передача заднего хода

Включать передачу заднего хода разрешается только на неподвижном автомобиле при холостых оборотах двигателя.

Перед включением положения **R** из положения **P** или **N** необходимо нажать педаль тормоза и одновременно нажать кнопку блокировки на рукоятке селектора.

N - нейтраль

В этом положении крутящий момент на ведущие колёса не передаётся.

D - режим для движения вперёд (обычная программа)

В режиме **D** передачи переднего хода автоматически переключаются в зависимости от нагрузки на двигатель, положения педали акселератора и скорости движения.

S - режим для движения вперёд (спортивная программа)

В режиме **S** передачи переднего хода автоматически переключаются вверх и вниз при более высоких оборотах двигателя, чем в режиме **D**.

При переключении селектора в режим **S** из режима **D** нужно нажать клавишу блокировки на рукоятке селектора.

Отпускание рычага селектора в режимах **P** и **N** (блокировка рычага селектора)

В режимах **P** и **N** рычаг селектора блокируется во избежание случайного включения режима для движения вперёд. В комбинации приборов горит контрольная лампа » стр. 47.

Рычаг селектора отпускается нажатием педали тормоза и одновременно кнопки блокировки на рукоятке селектора.

При быстром переключении с переходом через положение **N** (например, из **R** в **D**) селектор не блокируется. Это позволяет, например, высвободить застрявший в снегу автомобиль враскачку. Если рычаг селектора, при не нажатой педали тормоза, находится в положении **N** дольше 2 секунд, то он блокируется в этом положении.

Рычаг селектора блокируется только на стоящем автомобиле и при движении со скоростью до 5 км/ч.

i Примечание

Для перевода из режима **P** в режим **D** или наоборот рычаг селектора следует двигать быстро. Это воспрепятствует случайному включению режима **R** или **N**.

Переключение передач вручную (режим Tiptronic)

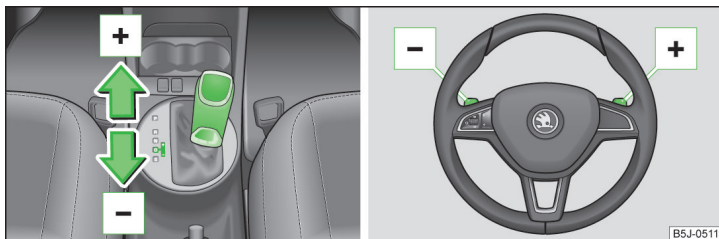

Илл. 106 Рычаг селектора/многофункциональное рулевое колесо

📖 Сначала прочтите и примите к сведению **!** и **!** на стр. 114.

Режим Tiptronic позволяет переключать передачи селектором или переключателями на многофункциональном рулевом колесе. Выбрать этот режим можно как на стоящем автомобиле, так и во время движения.

Включённая передача отображается на дисплее **1** » илл. 105 на стр. 115.

Соблюдайте рекомендации по переключению передач » стр. 33.

Включение режима ручного переключения передач

➤ Отведите селектор из положения **D** вправо или (на автомобиле с правым рулём) влево.

Переключение на повышенную передачу

➤ Толкните рычаг вперёд **+** » илл. 106.

➤ Коротко потяните правый лепестковый переключатель **+** » илл. 106 к рулевому колесу.

Переключение на пониженные передачи

➤ Толкните селектор назад **-** » илл. 106.

➤ Коротко потяните левый лепестковый переключатель **-** » илл. 106 к рулевому колесу.

Временный переход на ручное переключение в режиме **D** или **S**

➤ Коротко потяните один из лепестковых переключателей **+**/**-** к рулевому колесу » илл. 106.

Если лепестковые переключатели **+**/**-** не используются дольше одной минуты, ручной режим переключения отключается. Временный переход на ручное переключение передач можно отключить вручную, потянув правый лепестковый переключатель **+** и удерживая его дольше 1 секунды.

При разгоне коробка передач будет автоматически переключаться вверх незадолго до достижения максимально допустимого числа оборотов двигателя.

При выборе одной из более низких передач автоматика переключится на неё только, если обороты двигателя после этого не превысят допустимый максимум.

i Примечание

Ручное переключение может пригодиться, например, при движении по уклону вниз. В этой ситуации переключение на более низкую передачу уменьшит нагрузку на тормоза и сократит их износ » стр. 112, *Информация по тормозам*.

Трогание с места и езда

📖 Сначала прочтите и примите к сведению **!** и **!** на стр. 114.

Трогание с места

➤ Заведите двигатель.

➤ Нажмите на педаль тормоза и держите её нажатой.

➤ Нажмите и удерживайте кнопку блокировки на рукоятке селектора.

➤ Переведите рычаг селектора в нужное положение » стр. 115 и отпустите кнопку блокировки.

➤ Отпустите педаль тормоза и нажмите на педаль акселератора.

Остановка

➤ Нажмите педаль тормоза и остановите автомобиль.

➤ Удерживайте педаль тормоза нажатой, пока не появится возможность продолжить движение.

Для кратковременной остановки, например, на перекрёстке, переводить рычаг селектора в положение **N** не требуется.

Парковка

➤ Нажмите педаль тормоза и остановите автомобиль.

➤ Затяните стояночный тормоз.

➤ Нажмите и удерживайте кнопку блокировки на рукоятке селектора. ▶

- Переведите рычаг селектора в положение **P** и отпустите кнопку блокировки.

Kick-down

Функция Kick-down позволяет развить во время движения максимальное ускорение.

Функция Kick-down включается в любом режиме для движения вперёд, когда водитель полностью выжимает педаль акселератора.

В зависимости от скорости движения и оборотов двигателя коробка передач переключается на одну или даже несколько передач вниз и разгоняет автомобиль.

Переключение на более высокую передачу происходит лишь тогда, когда обороты двигателя достигнут максимально допустимого значения.

⚠ ВНИМАНИЕ

Резкий разгон может привести (особенно на скользком дорожном покрытии) к потере контроля над автомобилем – опасность аварии!

Неисправности

📖 Сначала прочтите и примите к сведению **!** и **!** на стр 114.

Аварийный режим

При неполадках автоматическая коробка передач переключается на аварийный режим.

Аварийный режим можно заметить, например, по следующим признакам.

- Включаются лишь определённые передачи.
- Не включается передача заднего хода **R**.
- Возможность переключения в режиме Tiptronic отсутствует.

Перегрев коробки передач

Автоматическая коробка передач может перегреться, например, вследствие частых троганий с места или движения с частыми остановками. О перегреве сообщает контрольная лампа » стр. 39,  Перегрев фрикционных муфт АКП DSG.

📌 Примечание

Если коробка передач переключилась в аварийный режим, необходимо обратиться на сервисное предприятие.

Аварийная разблокировка рычага селектора

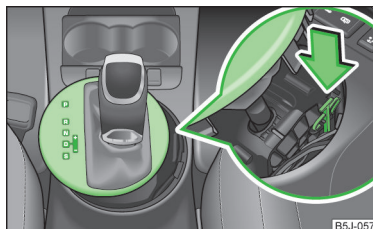

Илл. 107
Аварийная разблокировка рычага селектора

📖 Сначала прочтите и примите к сведению **!** и **!** на стр 114.

При неисправности блокировки рычага селектора или отсутствии электропитания в её цепи (разряжена АКБ, перегорел предохранитель), рычаг селектора невозможно вывести из положения **P** обычным способом.

Необходимо выполнить аварийную разблокировку селектора следующим образом.

- Затяните стояночный тормоз.
- Осторожно поднимите вверх облицовку с левой и с правой стороны.
- Поднимите облицовку сзади.
- Пальцем нажмите жёлтый пластмассовый фиксатор в направлении стрелки » илл. 107.
- Одновременно нажмите на рукоятке селектора кнопку разблокировки и переведите селектор в положение **N**.

Если селектор будет снова установлен в положение **P**, он снова заблокируется.

Обкатка

📖 Введение

В этой главе вы найдёте сведения по следующим темам:

Новый двигатель	_____	118
Новые шины	_____	118
Новые тормозные колодки	_____	118

Новый двигатель

Новый двигатель должен в течение первых 1500 км проходить обкатку.

Первые 1000 км

- ▶ Не развивайте скорость выше 3/4 от максимальной скорости движения для той передачи, которая включена, т. е. не превышайте число оборотов двигателя равное 3/4 от максимально допустимого числа оборотов.
- ▶ Не выжимайте полностью педаль акселератора.
- ▶ Избегайте высоких оборотов двигателя.
- ▶ Не ездите с прицепом.

1000–1500 км

Скорость можно **постепенно** увеличивать до максимальных значений для каждой передачи, т. е. до максимально допустимого числа оборотов двигателя.

Красным цветом на шкале тахометра размечена зона, в которой система управления начинает ограничивать обороты двигателя.

Во время обкатки износ деталей двигателя значительно выше, чем при нормальной эксплуатации, поскольку детали ещё не притёрлись. Качество обкатки в значительной степени зависит от стиля вождения на протяжении первых 1500 км.

Во время обкатки следует избегать движения с неоправданно высокими оборотами двигателя.

На автомобилях с МКП не позднее чем при достижении красной зоны шкалы переключайтесь на следующую более высокую передачу. Учитывайте рекомендации по переключению передач » [стр. 33](#), *Рекомендация по выбору передачи*. **Слишком** высокие обороты двигателя при ускорении (нажатии педали акселератора) автоматически ограничиваются » [!](#).

При механической коробке передач не ездите без нужды на **низких** оборотах. Обязательно переключайтесь на пониженную передачу, когда двигатель перестаёт работать ровно. Учитывайте рекомендации по переключению передач » [стр. 33](#), *Рекомендация по выбору передачи*.

[!](#) ОСТОРОЖНО

- Двигатель не имеет защиты от превышения оборотов при ошибочном включении более низкой передачи, из-за чего обороты могут превысить максимальное допустимое значение и привести к поломке двигателя.
- Следует избегать работы холодного двигателя с высокими оборотами – как на стоящем автомобиле, так и во время движения.

Предписание по охране окружающей среды

Не давайте двигателю при движении работать на неоправданно высоких оборотах. Раннее переключение на более высокую передачу помогает экономить топливо, снижает шум двигателя и сокращает количество вредных выбросов.

Новые шины

Новые шины вначале должны пройти «обкатку», поскольку в новом состоянии они ещё не обеспечивают оптимального сцепления с дорогой. Поэтому соблюдайте особую осторожность примерно в течение первых 500 км пробега.

Новые тормозные колодки

Новые тормозные колодки ещё не обеспечивают наилучшей эффективности торможения и сначала должны «притереться». Поэтому соблюдайте особую осторожность примерно в течение первых 200 км пробега.

Экономичная езда и защита окружающей среды

Введение

В этой главе вы найдёте сведения по следующим темам:

Осмотрительная езда	119
Энергосберегающее переключение передач	119
Избегать полного газа	120
Сокращение работы двигателя на холостом ходу	120
Отказ от коротких поездок	120
Следите за давлением в шинах	120
Избегайте перевозки лишнего груза	121
Регулярное техническое обслуживание	121
Экономия электроэнергии	121
Экологичность автомобиля	121

Технические предпосылки экономной эксплуатации с низким расходом топлива заложены в конструкцию автомобиля уже на заводе-изготовителе. Особое внимание ŠKODA уделяет сокращению количества вредных выбросов. ▶

Для того, чтобы эти качества использовались в максимальной степени и сохранялись как можно дольше, необходимо следовать указаниям данного раздела.

Расход топлива, загрязнение окружающей среды, износ двигателя, тормозов и шин определяют в основном три следующих фактора:

- индивидуальный стиль вождения;
- условия эксплуатации;
- технические предпосылки.

Осмотрительный и экономичный стиль вождения позволяет снизить расход топлива на 10 – 15 %.

Расход топлива зависит также и от ряда факторов, на которые водитель повлиять не может. Расход топлива увеличивается зимой или в сложных условиях, на дорогах с плохим покрытием и т. д.

Расход топлива может довольно значительно отличаться от указанных производителем значений, например, вследствие температуры окружающего воздуха, погодных условий или стиля вождения.

При разгоне не следует выходить за пределы оптимального диапазона оборотов двигателя, чтобы не допускать чрезмерного повышения расхода топлива и возникновения резонансных явлений в автомобиле.

⚠ ОСТОРОЖНО

Все значения скорости и числа оборотов двигателя относятся к прогретому двигателю.

Осмотрительная езда

📖 Сначала прочтите и примите к сведению 📌 на стр 119.

При разгоне автомобилю требуется больше топлива, поэтому избегайте немотивированного разгона и торможения. Осмотрительному водителю приходится реже тормозить, а значит и реже разгоняться.

Кроме того, вам следует по возможности больше двигаться накатом, или использовать торможение двигателем, например, когда видно, что на ближайшем светофоре зажегся красный свет.

Энергосберегающее переключение передач

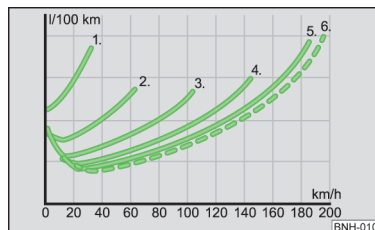

Илл. 108
Условное изображение: расход топлива в л/100 км в зависимости от выбранной передачи

📖 Сначала прочтите и примите к сведению 📌 на стр 119.

Более раннее переключение на более высокую передачу снижает расход топлива.

Механическая коробка передач

- На первой передаче проезжайте расстояние, приблизительно равное длине автомобиля.
- На более высокую передачу переключайтесь по достижении примерно 2000 об/мин.

Эффективным способом экономии топлива является **раннее** переключение на более высокую передачу. Учитывайте рекомендации по переключению передач » [стр. 33](#), *Рекомендация по выбору передачи*.

Разумное переключение передач может снизить расход топлива » [илл. 108](#).

Автоматическая коробка передач

- Педаль акселератора нажимайте **плавно**. Но при этом избегайте перехода в режим Kick-down » [стр. 117](#).
- Если медленно нажимать на педаль акселератора, то автоматически выбирается экономичный режим переключения передач.

Избегать полного газа

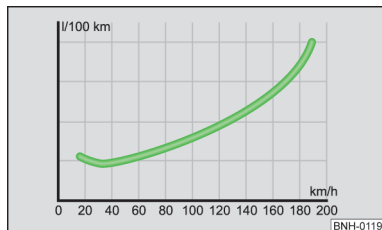

Илл. 109
Условное изображение: расход топлива (л/100 км) и скорость движения (км/ч)

📖 Сначала прочтите и примите к сведению **И** на стр 119.

Топливо экономится при движении с меньшей скоростью.

При аккуратном использовании педали акселератора не только значительно экономится топливо, но и сокращается количество вредных выбросов, а также износ вашего автомобиля.

По возможности, никогда не используйте для движения максимальную скорость автомобиля. На высоких скоростях чрезмерно увеличиваются расход топлива, количество вредных выбросов и уровень шума.

На рис. » илл. 109 показана зависимость расхода топлива от скорости движения. При ограничении скорости движения вашего автомобиля на уровне 3/4 от максимально возможной, расход топлива снижается на 50 %.

Сокращение работы двигателя на холостом ходу

📖 Сначала прочтите и примите к сведению **И** на стр 119.

На холостом ходу двигатель также расходует топливо.

На автомобиле, не оснащённом системой СТАРТ-СТОП, выключайте двигатель сами, останавливаясь, например, в пробке, на железнодорожном переезде или на светофоре с достаточно длительной фазой красного света.

Уже после 30-40 секунд остановки двигателя количество сэкономленного топлива превысит количество топлива, необходимое для повторного пуска двигателя.

На холостом ходу двигатель слишком долго прогревается до рабочей температуры. Во время прогрева износ двигателя и содержание вредных веществ в ОГ особенно высоки. Поэтому начинайте движение сразу после пуска двигателя. Только при этом избегайте высокой частоты вращения двигателя.

Отказ от коротких поездок

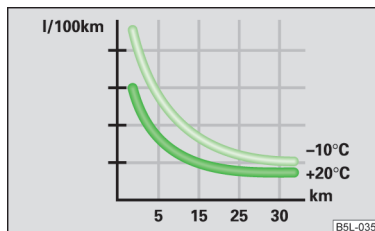

Илл. 110
Условное изображение: расход топлива (л/100 км) при различной температуре

📖 Сначала прочтите и примите к сведению **И** на стр 119.

На короткие поездки расходует относительно большее количество топлива. Поэтому рекомендуем, при холодном двигателе избегать поездок на расстояние менее 4 км.

Сразу после пуска холодный двигатель расходует заметно больше топлива. Уже после примерно одного километра пробега расход уменьшается примерно до 10 л/100 км. Расход топлива нормализуется при достижении двигателем и нейтрализатором рабочей температуры.

В связи с этим решающее значение имеет также **температура окружающей среды**. На рисунке » илл. 110 показан различный расход топлива при движении по определённому маршруту при температуре +20 °C и температуре -10 °C.

Следите за давлением в шинах

📖 Сначала прочтите и примите к сведению **И** на стр 119.

Поддерживая правильное давление в шинах, вы экономите топливо.

Поддерживайте всегда рекомендованное давление в шинах. При недостаточном давлении, шинам приходится преодолевать большее сопротивление качению. В результате возрастает расход топлива, увеличивается износ шин, и ухудшаются динамические характеристики автомобиля. ▶

Проверяйте давление всегда на **холодных** шинах.

Избегайте перевозки лишнего груза

📖 Сначала прочтите и примите к сведению **!** на стр 119.

Перевозка груза в автомобиле отражается на расходе топлива.

Каждый килограмм **багажа** увеличивает расход топлива. Поэтому мы рекомендуем не возить с собой ненужный груз.

Особенно заметно влияние массы автомобиля на расход топлива при движении в городе, когда необходимо часто разгоняться. Эмпирическое правило гласит, что каждые 100 кг груза приводят к увеличению расхода топлива примерно на 1 л/100 км.

В результате увеличения аэродинамического сопротивления при скорости 100 - 120 км/ч автомобиль с пустым багажником на крыше, без груза, расходует примерно на 10 % больше топлива, чем без багажника.

Регулярное техническое обслуживание

📖 Сначала прочтите и примите к сведению **!** на стр 119.

Плохо отрегулированный двигатель расходует много топлива впустую.

Регулярное техническое обслуживание автомобиля на сервисном предприятии создаёт предпосылки для экономии топлива. Поддержание автомобиля в полностью исправном и ухоженном состоянии способствует также повышению безопасности движения и сохранению его потребительских свойств.

Расход топлива у плохо отрегулированного двигателя может увеличиться до 10% по сравнению с нормальными значениями!

Регулярно проверяйте **уровень масла**, например при каждой заправке. **Расход масла** в значительной мере зависит от нагрузки и числа оборотов двигателя. В зависимости от стиля вождения расход масла может достигать 0,5 л/1000 км.

Вполне нормально, если расход масла у нового двигателя достигает минимальных значений только после определённого пробега. Следовательно, верно оценить расход масла у нового автомобиля можно только после пробега примерно 5000 км.

🌿 Предписание по охране окружающей среды

- Использование синтетических моторных масел позволяет существенно снизить расход топлива.
- Регулярно проверяйте днище автомобиля. Если там наблюдаются пятна от масла или других эксплуатационных жидкостей, обратитесь для проверки на сервисное предприятие.

i Примечание

Рекомендуем проводить регулярное обслуживание вашего автомобиля на предприятии сервис-партнёра ŠKODA.

Экономия электроэнергии

📖 Сначала прочтите и примите к сведению **!** на стр 119.

Электрический ток вырабатывается генератором во время работы двигателя. Чем больше электрических потребителей в бортовой сети включено, тем больше топлива необходимо для работы генератора. Поэтому рекомендуем, выключать электрические потребители, если они более не нужны.

Экологичность автомобиля

📖 Сначала прочтите и примите к сведению **!** на стр 119.

При конструировании, выборе материалов и производстве вашего нового автомобиля марки ŠKODA решающую роль играет защита окружающей среды. Помимо прочего мы сосредоточили внимание на следующих аспектах:

Мероприятия в области конструкции а/м

- Легкоразборные соединения.
- Упрощённый демонтаж благодаря модульной конструкции.
- Более высокая чистота сырья и материалов.
- Маркировка всех пластмассовых деталей согласно рекомендациям VDA 260.
- Снижение расхода топлива и выбросов отработавших газов.
- Минимизация утечки топлива в случае аварии.
- Снижение уровня шума.

Выбор материалов

- Широкое применение регенерируемых материалов.
- Использование в климатической установке хладагента, не содержащего фреон.
- Не применяется кадмий.
- Не применяется асбест.
- Пониженное «испарение» пластмасс.

Производство

- Консервирование полостей составами, не содержащими растворителей.
- Консервирование составами, не содержащими растворителей, при транспортировке от производителя до покупателя.
- Использование клеящих составов, не содержащих растворители.
- Применение производственных процессов без использования фреона.
- Не применяется ртуть.
- Использование ЛКМ на водной основе.

Сбор и переработка старых автомобилей

ŠKODA предъявляет высокие требования к марке и её продуктам с точки зрения защиты окружающей среды и сбережения ресурсов. Все новые а/м ŠKODA на 95% могут быть переработаны и в принципе¹⁾ возвращены производителю.

Во многих странах учреждены региональные предприятия по приёму старых автомобилей, которые примут ваш автомобиль обратно. После сдачи вы получите свидетельство об утилизации автомобиля в соответствии с требованиями охраны окружающей среды.

i Примечание

Подробнее о возврате и утилизации старого автомобиля можно узнать на сервисном предприятии.

Предупреждение повреждений автомобиля

Введение

В этой главе вы найдёте сведения по следующим темам:

- Общие сведения _____ 122
- Водные препятствия на дорогах _____ 122

Общие сведения

При низкой посадке автомобиля (наличие спойлеров, низко расположенные выпускные трубы) требуется особая осмотрительность в следующих случаях:

- Езда по плохим улицам и дорогам.
- Заезд на бордюрные камни.
- Заезд на крутые аппарели и т. п.

Это особенно важно для автомобилей со спортивной подвеской и при полной загрузке автомобиля.

Водные препятствия на дорогах

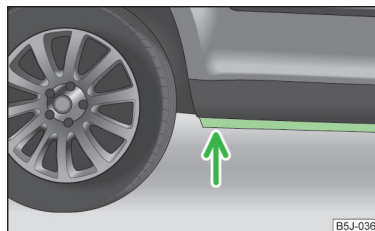

Илл. 111
Глубина преодолеваемого бро-
да

Во избежание повреждений автомобиля при движении, например, по затопленным дорогам, учитывайте следующее:

- Перед тем как проезжать затопленный участок, выясните глубину воды. Уровень воды должен доходить не выше, чем до ребра порога » илл. 111.
- Скорость движения не должна превышать скорости пешехода.

При более высокой скорости перед автомобилем может образоваться волна, вследствие чего вода может попасть во впускной тракт двигателя или в другие узлы автомобиля.

- В воде ни в коем случае не останавливайтесь, не двигайтесь задним ходом и не глушите двигатель.

¹⁾ В рамках национального законодательства.

! ВНИМАНИЕ

- При движении по воде, грязи и т. п. эффективность тормозов может снизиться, а тормозной путь – увеличиться – опасность аварии!
- Избегайте резкого и неожиданного торможения непосредственно после преодоления затопленного участка дороги.
- После преодоления водной преграды необходимо как можно раньше очистить и высушить тормозные механизмы, прерывисто нажимая на педаль тормоза. Тормозить с целью просушки тормозов или очистки тормозных дисков можно только в случаях, когда это позволяет дорожная обстановка. Ваши действия не должны угрожать другим участникам движения.

! ОСТОРОЖНО

- При преодолении затопленного участка могут быть серьёзно повреждены такие узлы автомобиля, как двигатель, коробка передач, ходовая часть, электрооборудование.
- Встречный транспорт создаёт волны, которые могут превышать допустимую глубину преодолеваемой водной преграды для вашего а/м.
- Под водой могут скрываться ямы, грязь или камни, которые могут значительно осложнить преодоление водной преграды.
- Нельзя проезжать через солёную воду. Соль может спровоцировать коррозию. Все соприкоснувшиеся с солёной водой детали необходимо тут же ополоснуть пресной водой.

i Примечание

После преодоления водной преграды мы рекомендуем обратиться на сервисное предприятие для проверки автомобиля.

Езда за границей

Введение

В этой главе вы найдёте сведения по следующим темам:

Неэтилированный бензин _____ 123
Фары _____ 123

В некоторых странах дилерская сеть ŠKODA может быть очень ограничена или отсутствовать полностью. По этой причине приобретение некоторых запасных частей будет представлять определённые трудности, а персонал сервисных предприятий сможет выполнить необходимые работы лишь в ограниченном объёме.

Неэтилированный бензин

Автомобили с бензиновыми двигателями разрешается заправлять только неэтилированным бензином » [стр. 148](#), *Неэтилированный бензин*. Информацию относительно сети АЗС с предложением неэтилированного бензина можно получить, например, в региональном автоклубе.

Фары

Ближний свет фар вашего автомобиля настроен асимметрично. Обочина/ край дороги со стороны, по которой вы двигаетесь, освещается сильнее.

При поездке в страны, в которых движение осуществляется по другой стороне дороги, следует учесть, что асимметричный ближний свет автомобиля может ослеплять водителей встречных автомобилей. Чтобы предотвратить ослепление водителей встречного транспорта, необходимо провести перенастройку фар на сервисном предприятии.

i Примечание

Подробнее о перенастройке фар можно узнать на сервисном предприятии.

Вспомогательные системы

Системы управления динамикой, использующие тормозные механизмы

Введение

В этой главе вы найдёте сведения по следующим темам:

Система поддержания курсовой устойчивости (ESC)	124
Антиблокировочная система (ABS)	125
Антипробуксовочная система (ASR)	125
Электронная блокировка дифференциала (EDS и XDS)	126

ВНИМАНИЕ

- Недостаточное количества топлива может привести к неравномерной работе или к остановке двигателя. Как следствие, откажут системы управления динамикой, использующие тормозные механизмы – опасность аварии!
- Скорость и стиль езды выбирайте с учётом видимости, погодных условий, состояния дороги и дорожной ситуации. Повышенный уровень безопасности, обеспечиваемый системами управления динамикой, использующими тормозные механизмы, не может служить основанием для рискованного стиля вождения – опасность аварии!
- При неисправности ABS немедленно обратитесь на сервисное предприятие. Двигайтесь с учётом неисправной системы ABS, поскольку вам неизвестен характер неисправности и насколько она снижает эффективность торможения.

ОСТОРОЖНО

- Для правильной работы систем, использующих тормоза, на всех четырёх колёсах автомобиля должны быть установлены одинаковые шины, разрешённые к применению его изготовителем.
- Внесение изменений в автомобиль (например, в двигатель, тормоза, ходовую часть, или установка других шин и дисков) может отразиться на работе систем управления динамикой, использующих тормозные механизмы » стр. 137, Сервисные работы, перенастройки и технические изменения.
- При неисправности ABS не работают также системы ESC, TC и EDS. О неисправности ABS сигнализирует контрольная лампа  » стр. 44.

Система поддержания курсовой устойчивости (ESC)

 Сначала прочтите и примите к сведению  и  на стр 124.

Система ESC улучшает контроль над автомобилем в предельных динамических режимах, например, при резкой смене направления движения. В зависимости от дорожных условий она снижает риск заноса и, тем самым, повышает устойчивость автомобиля.



Система ESC автоматически активируется при каждом включении зажигания.

Система контролирует угол поворота руля и скорость автомобиля, задаваемые водителем, и постоянно сравнивает их с фактическими характеристиками движения автомобиля. При обнаружении расхождений, например, при переходе автомобиля в занос, система ESC автоматически притормаживает соответствующее колесо.

При срабатывании системы контрольная лампа  в комбинации приборов мигает.

В электронную систему поддержания курсовой устойчивости ESC входят следующие компоненты:

- Антиблокировочная система (ABS).
- Антипробуксовочная система (ASR).
- Электронная блокировка дифференциала (EDS и XDS).
- Тормозной ассистент (HBA).
- Ассистент трогания на подъёме (HHC).

Отключить систему ESC полностью невозможно. С помощью клавиши  » илл. 112 на стр. 125 можно деактивировать только систему ASR. При деактивированной ASR в комбинации приборов горит контрольная лампа .

При неисправности ESC в комбинации приборов горит контрольная лампа ESC  » стр. 43.

Тормозной ассистент (HBA)

Он повышает эффективность торможения и помогает сократить тормозной путь.

Тормозной ассистент срабатывает при резком нажатии педали тормоза. Для обеспечения минимально возможного тормозного пути педаль тормоза нужно держать нажатой до полной остановки автомобиля. ▶

После отпускания педали тормоза работа тормозного ассистента автоматически прекращается.

Во время работы тормозного ассистента ABS срабатывает быстрее и эффективнее.

Ассистент трогания на подъёме (ННС)

ННС позволяет при трогании на подъёмах переносить ногу с педали тормоза на педаль акселератора, не удерживая автомобиль стояночным тормозом.

Система поддерживает давление в тормозной системе в течение 2 секунд после отпускания педали тормоза.

Давление в тормозной системе падает постепенно, по мере того как водитель нажимает педаль акселератора. Если водитель не выполнит трогание в течение 2 секунд, автомобиль начнёт скатываться назад.

Ассистент трогания на подъёме активируется на подъёмах круче 5 % при условии, что дверь водителя закрыта. Он активируется только при трогании на подъёме как при движении вперёд, так и при движении задним ходом. При движении на спуске он не активируется.

Антиблокировочная система (ABS)

📖 Сначала прочтите и примите к сведению 📌 и 📌 на стр 124.

ABS предотвращает блокировку колёс при торможении. Это помогает водителю сохранить контроль над автомобилем.

Процесс регулировки сопровождается **пульсацией педали тормоза** и шумом.

При срабатывании ABS нельзя ни выполнять прерывистое торможение, ни ослаблять нажатие на педаль тормоза.

Антипробуксовочная система (ASR)



Илл. 112
Клавиша ASR

📖 Сначала прочтите и примите к сведению 📌 и 📌 на стр 124.

При пробуксовке колёс ASR адаптирует обороты двигателя к состоянию дорожного покрытия. При неблагоприятном состоянии дорожного покрытия ASR облегчает трогание, разгон и движение на подъёме.

При каждом включении зажигания ASR активируется автоматически.

При срабатывании системы мигает контрольная лампа ASR 🚦 в комбинации приборов.

Как правило, система ASR должна быть постоянно включена. Деактивировать систему имеет смысл только в некоторых исключительных ситуациях, например:

- при езде с цепями противоскольжения;
- при езде по глубокому снегу или по рыхлому грунту;
- при «раскачивании» застрявшего автомобиля.

Затем ASR следует снова активировать.

При необходимости систему ASR можно деактивировать и снова активировать клавишей 🚦 » илл. 112. При деактивированной ASR в комбинации приборов горит контрольная лампа 🚦.

При неисправности ASR в комбинации приборов горит контрольная лампа ASR 🚦 » стр. 47.

Электронная блокировка дифференциала (EDS и XDS)

📖 Сначала прочтите и примите к сведению **!** и **!** на стр 124.

При пробуксовке ведущего колеса EDS подтормаживает буксующее колесо и тем самым передаёт крутящий момент на другие ведущие колёса. Это повышает устойчивость и динамику автомобиля.

Чтобы тормоз приторможенного колеса не перегрелся, EDS автоматически выключается. Все остальные системы автомобиля остаются в рабочем состоянии как у такого же автомобиля без EDS. Как только температура тормозов снизится, система EDS автоматически включится.

Функция XDS (только Fabia RS и Fabia Combi RS)

Функция XDS является дополнением к электронной блокировке дифференциала. XDS реагирует не на пробуксовку, а на разгрузку находящегося ближе к центру поворота переднего колеса при высокой скорости в повороте. Путём активного воздействия на тормозной механизм колеса, находящегося ближе к центру поворота, предотвращается его проворачивание. Тем самым улучшаются условия реализации крутящего момента на противоположном колесе, и автомобиль продолжает двигаться по выбранной траектории.

Парковочный ассистент

📖 Введение

В этой главе вы найдёте сведения по следующим темам:

Принцип действия _____ 126

Активация/деактивация _____ 127

! ВНИМАНИЕ

- Парковочный ассистент не может заменить внимательного контроля со стороны водителя, ответственность при движении задним ходом и других подобных манёврах лежит на водителе. Особо нужно следить за детьми или животными рядом с автомобилем, т. к. они не всегда распознаются датчиками парковочного ассистента.
- Поэтому перед маневрированием убедитесь в том, что позади автомобиля нет препятствий меньшего размера, например камня, тонкого столба, дышла прицепа и т. п. Такие препятствия датчики парковочного ассистента распознать не могут.

! ВНИМАНИЕ (продолжение)

- В ряде случаев поверхности некоторых предметов и одежды могут не отражать излучение датчиков системы. Поэтому эти предметы и люди в такой одежде не могут быть распознаны датчиками системы.
- Внешние источники шума могут создавать помехи для системы. В неблагоприятных условиях это может привести к тому, что система не распознает предметы или людей.

! ОСТОРОЖНО

- Если после активации системы в течение около 3 секунд подаётся предупредительный сигнал, а вблизи автомобиля препятствий нет, это свидетельствует о неисправности системы. Обратитесь на сервисное предприятие для устранения неисправности.
- Чтобы парковочный ассистент мог исправно работать, датчики должны быть чистыми (без льда и т. п.).
- Неблагоприятные погодные условия (сильный дождь, туман, очень низкие или очень высокие температуры и т. п.) могут препятствовать нормальной работе системы.
- Дополнительно установленное оборудование, например крепление для перевозки велосипедов, может нарушать работу парковочного ассистента.

Принцип действия

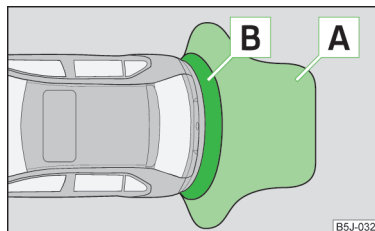

Илл. 113
Парковочный ассистент: дальность действия датчиков

📖 Сначала прочтите и примите к сведению **!** и **!** на стр 126.

Парковочный ассистент (далее коротко: система) работает только при включённом зажигании.

Система помогает водителю при маневрировании и парковке звуковыми сигналами и индикацией на экране головного устройства или навигационной системы » *Руководство по эксплуатации головного устройства, руководство по эксплуатации навигационной системы.*

С помощью ультразвуковых волн система рассчитывает расстояние от бампера до препятствия. Ультразвуковые датчики установлены в заднем бампере.

Дальность действия датчиков

Предупреждающие сигналы включаются при расстоянии около 160 см от препятствия (зона **A** » илл. 113). При сокращении этого расстояния сокращается интервал между звуковыми сигналами.

Начиная с расстояния около 30 см (зона **B**), сигнал становится непрерывным – опасная зона. **С этого момента двигаться назад нельзя!**

В автомобилях с установленным на заводе ТСУ сигнал опасной зоны – непрерывный сигнал – начинает подаваться на 5 см раньше. Длина автомобиля может увеличиться при установке съёмного тягово-сцепного устройства.

Активация/деактивация

📖 Сначала прочтите и примите к сведению **!** и **!** на стр 126.

Система активируется автоматически, при включении **передачи заднего хода**. Активация подтверждается коротким звуковым сигналом.

Система деактивируется при выключении передачи заднего хода.

i Примечание

На автомобилях со штатным тягово-сцепным устройством активировать систему при буксировке прицепа нельзя.

Круиз-контроль

📖 Введение

В этой главе вы найдёте сведения по следующим темам:

Запоминание заданной скорости	128
Изменение значения заданной скорости	128
Временное отключение	128
Полное отключение	128

Круиз-контроль (GRA) может поддерживать заданную скорость движения, начиная с 25 км/ч, и при этом не требуется нажимать педаль акселератора.

Эта функция выполняется только в той мере, в какой это позволяют мощность и тормозное действие двигателя.

При включённом круиз-контроле в комбинации приборов горит контрольная лампа

! ВНИМАНИЕ

- По соображениям безопасности запрещается использовать круиз-контроль в условиях плотного движения и при плохом состоянии дорожного покрытия (например, гололёд, скользкая дорога, щебень) – опасность аварии!
- Возобновление движения с сохранённой скоростью произойдёт, однако, только в том случае, если эта скорость не окажется слишком высокой для новой дорожной обстановки.
- Чтобы избежать непреднамеренной активации круиз-контроля, всегда выключайте его после использования.

! ОСТОРОЖНО

- При движении на участках с сильным уклоном, круиз-контроль не может поддерживать постоянную скорость. Скорость автомобиля возрастает под действием веса автомобиля. Поэтому своевременно переходите на более низкую передачу или используйте педаль тормоза.
- У автомобилей с механической коробкой передач включить круиз-контроль невозможно, если включена первая передача или передача заднего хода.
- В автомобилях с автоматической коробкой передач круиз-контроль не может быть включён, если селектор АКП находится в положении **P**, **N**, или **R**.
- Круиз-контроль может автоматически отключаться при срабатывании систем управления динамикой, использующих тормозные механизмы (например, ESC), в случае превышения максимально допустимых оборотов двигателя и т. п.

Запоминание заданной скорости

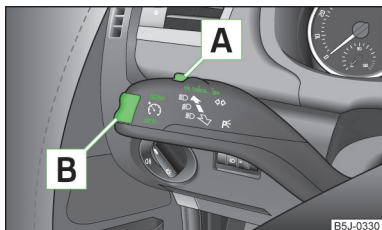

Илл. 114
Подрулевой переключатель:
управление круиз-контролем

📖 Сначала прочтите и примите к сведению **!** и **!** на стр 127.

Запоминание заданной скорости

- Переведите переключатель **A** » илл. 114 в положение ON.
- По достижении необходимой скорости, нажмите клавишу **B** в положении SET.

После отпущения клавиши **B** из положения SET сохранённая скорость удерживается без нажатия на педаль акселератора.

Изменение значения заданной скорости

📖 Сначала прочтите и примите к сведению **!** и **!** на стр 127.

Увеличение скорости с помощью педали акселератора

- Нажмите на педаль акселератора, чтобы увеличить скорость.
- Отпустите педаль акселератора, чтобы уменьшить ранее сохранённое значение скорости.

Если сохранённая скорость увеличивается с помощью педали акселератора в течение более 5 минут более чем на 10 км/ч, сохранённое значение скорости удаляется из памяти. Скорость следует сохранить заново.

Увеличение скорости с помощью клавиши **B**

- Нажмите клавишу **B** » илл. 114 на стр. 128 в положении RES.
- При удержании клавиши в положении RES, скорость постоянно увеличивается. После достижения желаемой скорости отпустите клавишу. При этом новое значение скорости будет записано в память.

Уменьшение скорости

- Нажатием клавиши **B** » илл. 114 на стр. 128 в положении SET записанное значение скорости можно **уменьшить**.

- При удержании клавиши в положении SET, скорость постоянно уменьшается. После достижения желаемой скорости отпустите клавишу. При этом новое значение скорости будет записано в память.
- Если отпустить клавишу при скорости ниже 25 км/ч, значение скорости не запоминается, а содержимое памяти стирается. После того как скорость превысит 25 км/ч, её потребуется сохранить повторно, нажав клавишу **B** в положении SET.

Скорость можно уменьшить путём нажатия на педаль тормоза, в результате система временно выключится.

Временное отключение

📖 Сначала прочтите и примите к сведению **!** и **!** на стр 127.

Круиз-контроль **временно отключается**, если перевести переключатель **A** » илл. 114 на стр. 128 в положение без фиксации CANCEL и нажать педаль тормоза или сцепления.

Записанная в памяти скорость сохраняется.

Для **восстановления** сохранённого значения скорости после отпущения педали тормоза или сцепления следует коротко нажать клавишу **B** в положении RES.

Полное отключение

📖 Сначала прочтите и примите к сведению **!** и **!** на стр 127.

- Переведите переключатель **A** » илл. 114 на стр. 128 вправо в положение OFF.

СТАРТ-СТОП

📖 Введение

В этой главе вы найдёте сведения по следующим темам:

Условия работы системы	129
Принцип действия	129
Автоматический пуск двигателя по системным условиям	130
Ручное выключение/включение системы	130
Указания на дисплее	130 ▶

Система СТАРТ-СТОП (далее коротко: система) снижает расход топлива и сокращает выброс в атмосферу вредных веществ и CO₂, выключая двигатель при остановке (например, у светофора) и снова запуская его при трогании с места.

! ВНИМАНИЕ

- Никогда не позволяйте автомобилю катиться с выключенным двигателем.
- При выключенном двигателе не работают усилители тормозов и рулевого управления.

Условия работы системы



Илл. 115
Дисплей MAXI DOT: двигатель автоматически выключен/автоматическое выключение двигателя невозможно

Сначала прочтите и примите к сведению **!** на стр. 129.

Система автоматически выключает двигатель только при выполнении следующих условий.

- ✓ Дверь водителя закрыта.
- ✓ Водитель пристёгнут ремнём безопасности.
- ✓ Капот закрыт.
- ✓ После последней остановки скорость была выше 4 км/ч.
- ✓ Прицеп не подсоединён.

Есть и другие условия работы системы, которые водитель не может ни распознать, ни изменить. Поэтому в ситуациях, одинаковых с точки зрения водителя, система может реагировать по-разному.

Если после остановки автомобиля на сегментном дисплее появляется сообщение **СТАРТ-СТОП НЕ РАБОТАЕТ** или на дисплее MAXI DOT загорается контрольная пиктограмма » илл. 115, значит, условия автоматического выключения двигателя не выполнены.

Двигатель должен продолжать работать, например, по следующим причинам.

- Двигатель ещё не прогрелся до температуры, необходимой для нормальной работы системы.
- Слишком низкая степень заряженности АКБ.
- Потребление тока слишком велико.
- Климатическая установка или отопитель работает с большой нагрузкой (высокая скорость вентилятора, большая разница между заданной и фактической температурой в салоне).

i Примечание

- Если автомобиль долго стоит на улице при отрицательной температуре или под прямыми солнечными лучами, то может пройти несколько часов, пока температура внутри АКБ достигнет уровня, необходимого для нормальной работы системы.
- Если при автоматически выключенном двигателе отстегнуть ремень безопасности водителя или открыть дверь водителя более чем на 30 секунд, двигатель потребует заводить вручную.
- После пуска двигателя автомобиля вручную автоматическое выключение двигателя произойдёт только после того, как будет пройдено минимальное расстояние, необходимое для работы системы.

Принцип действия

Сначала прочтите и примите к сведению **!** на стр. 129.

Если условия работы системы выполнены, для автоматического выключения/пуска двигателя действуйте, как описано ниже.

Автоматическое выключение двигателя

- Остановитесь.
- Установите рычаг переключения передач в нейтральное положение.
- Отпустите педаль сцепления.

Двигатель автоматически выключается, на сегментном дисплее появляется сообщение **СТАРТ-СТОП РАБОТАЕТ** или на дисплее MAXI DOT загорается контрольная пиктограмма » илл. 115 на стр. 129.

Автоматический пуск двигателя

- Нажмите педаль сцепления.

Двигатель автоматически заводится.

Автоматический пуск двигателя по системным условиям

📖 Сначала прочтите и примите к сведению ⓘ на стр 129.

При автоматически выключенном двигателе система может завести его прежде, чем водитель захочет продолжить движение. Это возможно, например, по следующим причинам:

- Автомобиль скатывается, например, на уклоне.
- Несколько раз была нажата педаль тормоза.
- Потребление тока слишком велико.

Ручное выключение/включение системы



Илл. 116
Кнопка управления системой
СТАРТ-СТОП.

📖 Сначала прочтите и примите к сведению ⓘ на стр 129.

Выключение/включение

- Нажмите кнопку » илл. 116.

При выключенном режиме Старт-стоп в кнопке горит индикатор.

ⓘ Примечание

Если выключить систему при автоматически выключенном двигателе, двигатель автоматически заведётся.

Указания на дисплее

📖 Сначала прочтите и примите к сведению ⓘ на стр 129.

Сообщения и указания отображаются на дисплее комбинации приборов.

- ⓘ Запустите двигатель вручную!
- Ⓢ ЗАВЕД_САМОСТ_

Не выполнено одно из условий автоматического пуска двигателя, или не пристёгнут ремень безопасности водителя. Двигатель необходимо завести вручную.

ⓘ Ошибка: система Старт-стоп

Ⓢ ОШИБКА СТАРТ-СТОП

В системе имеется неисправность. Обратитесь за помощью на ближайшее сервисное предприятие.

Эксплуатация с прицепом

Тягово-сцепное устройство

Введение

В этой главе вы найдёте сведения по следующим темам:

Описание	131
Приведение в положение готовности к установке	132
Установка шарового наконечника ТСУ	132
Проверка правильности закрепления	133
Снятие шарового наконечника ТСУ	133
Эксплуатация и уход	134

Если ваш автомобиль оборудован штатным тягово-сцепным устройством или дооснащён тягово-сцепным устройством из ассортимента оригинальных аксессуаров и принадлежностей ŠKODA, то данное устройство отвечает всем техническим требованиям и национальным законам относительно эксплуатации автомобиля с прицепом.

Для соединения систем электрооборудования автомобиля и прицепа в автомобиле имеется 13-контактная розетка. Если подключаемый прицеп оборудован **7-контактным разъёмом**, можно использовать один из соответствующих переходников из ассортимента оригинальных аксессуаров и принадлежностей ŠKODA.

Максимально допустимая нагрузка на шаровой наконечник ТСУ составляет 50 кг.

ВНИМАНИЕ

- Перед каждой поездкой с установленным шаровым наконечником ТСУ проверяйте правильность его установки и крепление в гнезде.
- Если шаровой наконечник ТСУ установлен в гнездо неправильно и не закреплён, эксплуатировать его запрещается.
- Если тягово-сцепное устройство повреждено или не укомплектовано, эксплуатировать его запрещается.
- Внесение изменений в конструкцию и ремонт тягово-сцепного устройства запрещены.
- Никогда не отпирайте шаровой наконечник при подсоединённом прицепе.

ОСТОРОЖНО

Обращайтесь с шаровым наконечником осторожно, чтобы не повредить лакокрасочное покрытие бампера.

Описание

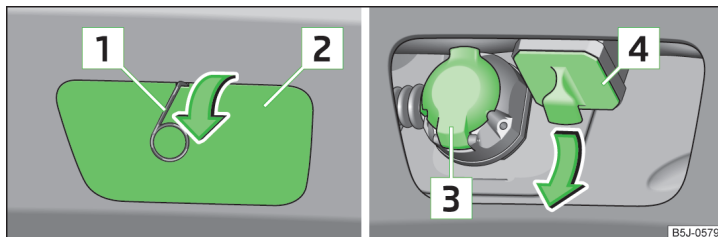

Илл. 117 Снимите крышку: на заднем бампере/на гнезде для шарового наконечника

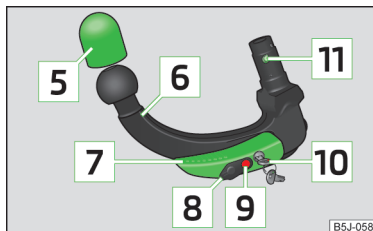

Илл. 118 Шаровой наконечник ТСУ

Сначала прочтите и примите к сведению **!** и **!** на стр. 131.

Шаровой наконечник съёмный и находится в нише запасного колеса или в отсеке для запасного колеса в багажном отсеке **» стр. 173, Бортовой инструмент.**

Пояснения к **» илл. 117** и **» илл. 118**

- 1 Скоба для снятия колёсных колпаков
- 2 Крышка на заднем бампере
- 3 13-контактная розетка
- 4 Крышка гнезда шарового наконечника

- 5 Защитный колпак
- 6 Шаровой наконечник ТСУ
- 7 Рычаг управления
- 8 Колпачок замка
- 9 Расцепляющий палец
- 10 Ключ
- 11 Шарики-фиксаторы

Примечание

- Скоба для снятия колёсных колпачков входит в комплект бортового инструмента » стр. 173.
- При утере ключа обратитесь на сервисное предприятие.

Приведение в положение готовности к установке

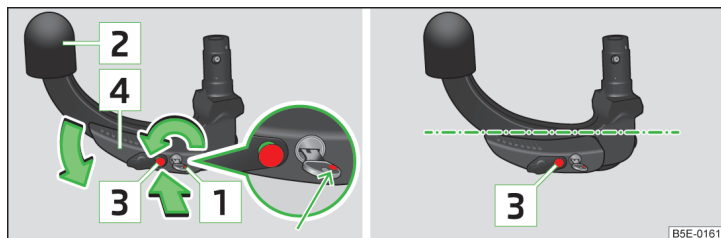

Илл. 119 Приведение в положение готовности/Положение готовности к установке

Сначала прочтите и примите к сведению **!** и **!** на стр. 131.

Перед установкой шаровой наконечник ТСУ необходимо привести в положение готовности к установке.

- Поверните ключ так, чтобы была видна красная метка **1** » илл. 119.
- Возьмитесь за шаровой наконечник под защитным колпачком **2**.
- Утопите расцепляющий палец **3** по направлению стрелки до упора и одновременно прижмите рычаг **4** по направлению стрелки вниз до упора.

Рычаг останется зафиксированным в этом положении.

ОСТОРОЖНО

В положении готовности к установке ни извлечь ключ, ни повернуть его в другое положение невозможно.

Установка шарового наконечника ТСУ

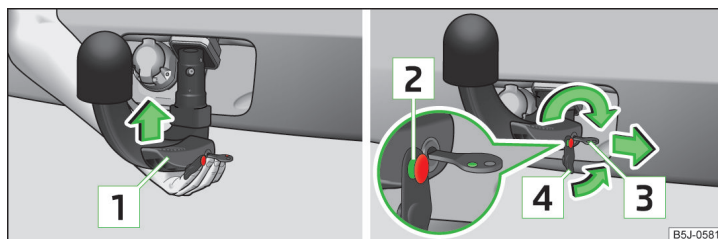

Илл. 120 Установка шарового наконечника/запирание замка и установка колпачка

Сначала прочтите и примите к сведению **!** и **!** на стр. 131.

- Снимите крышку на заднем бампере **2** » илл. 117 на стр. 131 в направлении стрелки с помощью скобы для снятия колёсных колпачков.
- Снимите крышку гнезда шарового наконечника **4** » илл. 117 на стр. 131 в направлении стрелки » **!**.
- Приведите шаровой наконечник ТСУ в положение готовности к установке » стр. 132.
- Возьмитесь за шаровой наконечник **снизу** » илл. 120 и вставьте его в гнездо до отчётливой фиксации » **!**.

Рычаг **1** » илл. 120 **самостоятельно** поворачивается вверх, и расцепляющий палец **2** выдвигается (его красная и зелёная части становятся видны) » **!**.

Если рычаг **1** самостоятельно не поворачивается или расцепляющий палец **2** не выдвигается, необходимо, повернув рычаг вниз до упора, извлечь шаровой наконечник из гнезда и очистить наклонные поверхности шарового наконечника и гнезда.

- Заприте замок рычага управления, повернув ключ на 180° по часовой стрелке (его зелёная метка **3** видна) и извлеките ключ по направлению стрелки.
- Наденьте колпачок **4** » илл. 120 на замок по направлению стрелки » **!**.

➤ Проверьте правильность закрепления шарового наконечника » стр. 133.

! ВНИМАНИЕ

- Крышку гнезда шарового наконечника снимайте осторожно – опасность травмирования рук!
- При креплении шарового наконечника держите руки за пределами зоны поворота рычага – опасность травмирования пальцев!
- Ни в коем случае не пытайтесь тянуть рычаг управления вверх, применяя силу, чтобы повернуть ключ. В этом случае шаровой наконечник будет закреплён неправильно!

! ОСТОРОЖНО

- После извлечения ключа **всегда** надевайте колпачок на замок – опасность загрязнения замка.
- Содержите в чистоте гнездо для шарового наконечника. Загрязнения препятствуют надёжному закреплению шарового наконечника!
- При снятии шарового наконечника всегда закрывайте гнездо крышкой.
- Крышку на заднем бампере снимайте осторожно – опасность повреждения лакокрасочного покрытия на бампере и крышке.

i Примечание

Крышки [2] и [4] » илл. 117 на стр. 131 после снятия уберите в подходящее место в багажном отсеке.

Проверка правильности закрепления

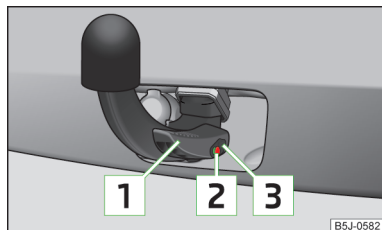

Илл. 121
Надлежащее закрепление шарового наконечника ТСУ

📖 Сначала прочтите и примите к сведению [1] и [2] на стр 131.

Перед каждым использованием шарового наконечника ТСУ необходимо проверить его надлежащее закрепление.

Проверьте следующие пункты.

- ✓ Рычаг [1] находится в крайнем верхнем положении » илл. 121.
- ✓ Расцепляющий палец [2] полностью выдвинут (видны красная и зелёная части).
- ✓ Ключ вынут.
- ✓ Колпачок [3] надет на замок рычага управления.
- ✓ Шаровой наконечник, если его сильно «пошевелить», не выходит из гнезда.

! ВНИМАНИЕ

Эксплуатировать тягово-сцепное устройство разрешается только в том случае, когда шаровой наконечник ТСУ застопорен надлежащим образом!

Снятие шарового наконечника ТСУ

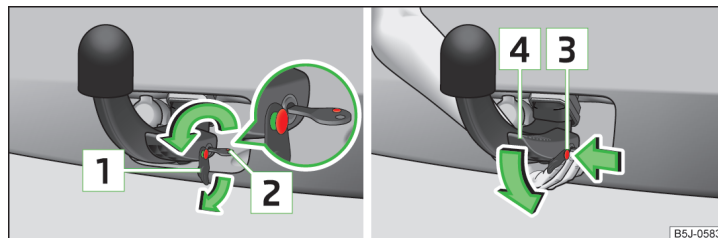

Илл. 122 Отпирание рычага управления/отсоединение шарового наконечника

📖 Сначала прочтите и примите к сведению [1] и [2] на стр 131.

- Снимите колпачок [1] » илл. 122 с замка шарового наконечника по направлению стрелки.
- Отпирите замок рычага управления, повернув ключ на 180° против часовой стрелки, так чтобы стала видна красная метка [2].
- Возьмитесь за шаровой наконечник снизу.
- Утопите расцепляющий палец [3] по направлению стрелки до упора и одновременно прижмите рычаг [4] по направлению стрелки вниз до упора. ▶

В этом положении шаровой наконечник освобождается и выпадает в руку вниз. Если после освобождения шаровой наконечник не отсоединяется из гнезда самостоятельно, нажмите на него сверху другой рукой.

Шаровой наконечник одновременно с этим фиксируется в положении готовности к установке, и таким образом снова готов к установке в гнездо крепления » **1**.

- ▶ Вставьте крышку гнезда шарового наконечника **4** » илл. 117 на стр. 131 против направления стрелки.
- ▶ На заднем бампере приставьте крышку **2** » илл. 117 на стр. 131 к «крючкам» в нижней части отверстия в бампере.
- ▶ Осторожно вдавите крышку сначала слева и справа, а затем в верхней части.

! ВНИМАНИЕ

Не храните шаровой наконечник в багажном отсеке незакреплённым. При внезапном резком торможении он может причинить повреждения и создать угрозу безопасности пассажиров!

! ОСТОРОЖНО

- Если рычаг удерживается и нажимается вниз не до упора, после снятия шарового наконечника он снова возвращается в верхнее положение и не фиксируется в положении готовности к установке. В этом случае шаровой наконечник ТСУ перед следующей установкой необходимо привести в это положение.
- Уложите шаровой наконечник в положении готовности к установке с вставленным в замок ключом в ящик с бортовым инструментом, расположив его стороной, обращённой к вставленному ключу, вниз – опасность повреждения ключа!
- Не прилагайте излишних усилий к рычагу управления (например, не вставайте на него ногами)!

i Примечание

- Перед снятием шарового наконечника рекомендуется надеть на него защитный колпак.
- Перед укладкой шарового наконечника в ящик с бортовым инструментом очистите шаровой наконечник от загрязнений.

Эксплуатация и уход

📖 Сначала прочтите и примите к сведению **!** и **!** на стр 131.

Закрывайте гнездо крепления крышкой, чтобы исключить попадание загрязнений.

Перед подсоединением прицепа всегда проверяйте шаровой наконечник ТСУ и при необходимости обрабатывайте его подходящей консистентной смазкой.

При хранении шарового наконечника используйте защитный колпак, чтобы защитить багажный отсек от загрязнений.

В случае загрязнения очистите поверхности гнезда крепления шарового наконечника и обработайте их подходящим консервантом.

! ОСТОРОЖНО

В верхней части гнезда крепления имеется смазка. Не допускайте удаления смазки.

Прицеп

📖 Введение

В этой главе вы найдёте сведения по следующим темам:

Загрузка прицепа	134
Эксплуатация с прицепом	135
Охранная сигнализация	136

! ВНИМАНИЕ

С прицепом двигайтесь всегда с повышенной осторожностью.

Загрузка прицепа

📖 Сначала прочтите и примите к сведению **!** на стр 134.

Автопоезд должен быть сбалансирован. Для этого следует загружать прицеп, стремясь к достижению максимально допустимой нагрузки на шаровую головку тягово-сцепного устройства. Недостаточная нагрузка на шаровую головку тягово-сцепного устройства оказывает негативное влияние на движение автопоезда. ▶

Распределение груза

Распределяйте груз в прицепе так, чтобы тяжёлые предметы располагались как можно ближе к оси. Фиксируйте багаж/груз, предотвращая его скальзывание/перемещение по прицепу.

Незагруженный автомобиль с гружёным прицепом имеет очень неблагоприятное для устойчивости распределение масс. Однако, если необходимо двигаться при такой загрузке, двигайтесь с малой скоростью.

Давление в шинах

Откорректируйте давление в шинах в вашем а/м для «полной нагрузки» » стр. 165, *Срок службы шин*.

Масса прицепа

Ни в коем случае не превышайте максимально разрешённую массу прицепа » стр. 191, *Технические характеристики*.

Приведённые значения масс прицепов действительны только для **высоты** до 1 000 м над уровнем моря.

С повышением высоты над уровнем моря уменьшается мощность двигателя и способность автомобиля преодолевать подъём. Поэтому с увеличением высоты на каждую полную или неполную 1000 метров разрешённая максимальная масса автопоезда уменьшается на 10 %.

Масса автопоезда представляет собой сумму фактической массы загруженного автомобиля и загруженного прицепа.

Указанные на табличке ТСУ значения массы прицепа и вертикальной нагрузки на шаровой наконечник являются только результатом испытаний ТСУ. Значения конкретно для вашего а/м указаны в документации а/м.

! ВНИМАНИЕ

- Превышать максимально допустимую нагрузку на оси и на шаровой наконечник ТСУ, а также разрешённую максимальную массу автопоезда запрещается! Это может стать причиной аварий и тяжёлых травм.
- Незакреплённый груз может существенно повлиять на курсовую устойчивость и безопасность движения, создавая опасность ДТП и тяжёлых травм.

📖 Сначала прочтите и примите к сведению 📌 на стр 134.

Наружные зеркала

Если с помощью штатных зеркал заднего вида область дороги за прицепом не просматривается, то необходимо установить дополнительные наружные зеркала. При этом соблюдайте соответствующие государственные законы.

Фары

При подсоединённом прицепе передок автомобиля может приподняться, и тогда фары будут слепить водителей встречного транспорта.

Отрегулируйте свет фар поворотным регулятором корректора фар » стр. 62, *Корректор фар*.

Скорость движения

По соображениям безопасности при буксировке прицепа не превышайте скорость 80 км/ч.

Сразу же снижайте скорость, как только почувствуете даже малейшую раскачку прицепа. Ни в коем случае не пытайтесь «растянуть» автопоезд (устранить раскачку) путём резкого ускорения.

Тормозная система

Тормозите своевременно! Выполняйте торможение, учитывая **инерцию**, сначала тормозите медленно, затем быстрее. Таким образом предотвращаются удары при торможении в результате блокировки колёс прицепа.

При движении на спуске заранее переключите передачу на более низкую, чтобы использовать торможение двигателем.

Перегрев двигателя

Если указатель температуры охлаждающей жидкости продолжает смещаться вправо, т.е. в красную область шкалы, необходимо немедленно снизить скорость.

Если мигает контрольная лампа 🚦 в комбинации приборов, остановитесь и выключите двигатель. Подождите несколько минут и проверьте уровень охлаждающей жидкости » стр. 157, *Проверка уровня*.

Поэтому обратите внимание на следующие указания » стр. 42, 🚦 🚦 🚦 *Охлаждающая жидкость*.

Температура ОЖ может понизиться при включении отопителя. ▶

! ВНИМАНИЕ

- Адаптируйте скорость движения а/м к состоянию дороги и дорожной ситуации.
- Неквалифицированное или неправильное подключение электропроводки может привести к тому, что весь прицеп окажется под напряжением, к сбоям в работе всего электронного оборудования автомобиля, к авариям и тяжёлым травмам.
- Работы с электрооборудованием следует выполнять только на сервисном предприятии.
- Запрещается присоединять электрооборудование прицепа непосредственно к разъёмам задних фонарей автомобиля или к другим элементам системы электрооборудования.

i Примечание

- После подсоединения прицепа и подключения розетки проверьте работу задних фонарей прицепа.
- Если в световых приборах прицепа имеется неисправность, проверьте исправность предохранителей в блоке предохранителей в передней панели » [стр. 183](#).
- При частых поездках с прицепом автомобиль должен проходить техническое обслуживание и в межсервисный период.
- При подсоединении и отсоединении прицепа стояночный тормоз на автомобиле должен быть затянут.

Охранная сигнализация

 Сначала прочтите и примите к сведению **!** на [стр. 134](#).

В запертом автомобиле срабатывает сигнал тревоги, как только размыкается электрическое соединение с прицепом.

Всегда выключайте охранную сигнализацию перед присоединением или отсоединением прицепа » [стр. 55](#).

Условия подключения прицепа к охранной сигнализации.

- ✓ Автомобиль оборудован штатными охранной сигнализацией и тягово-сцепным устройством.
- ✓ Прицеп подключён к автомобилю через специальную розетку для прицепа.
- ✓ Система электрооборудования автомобиля и прицепа исправна.
- ✓ Автомобиль заперт ключом и охранная сигнализация включена.

i Примечание

Прицеп со светодиодными задними фонарями по техническим причинам не может быть подключён к противогололённой системе.

Указания по использованию

Уход за автомобилем

Сервисные работы, перенастройки и технические изменения

Введение

В этой главе вы найдёте сведения по следующим темам:

Оригинальные детали ŠKODA _____	137
Оригинальные принадлежности и аксессуары ŠKODA _____	138
Спойлер _____	139
Подушки безопасности _____	139

Указания и рекомендации ŠKODA AUTO a.s. необходимо соблюдать при проведении любых работ по перенастройке, ремонту или внесению технических изменений на вашем автомобиле.

Строгое выполнение этих указаний и рекомендаций является залогом безопасной эксплуатации и технической исправности вашего автомобиля. После проведённых работ по перенастройке, ремонту и внесению технических изменений автомобиль будет соответствовать текущим правилам допуска транспортных средств к движению.

Перед покупкой аксессуаров, деталей или проведением любых работ по перенастройке, ремонту или внесению технических изменений на вашем автомобиле обязательно проконсультируйтесь на дилерском предприятии ŠKODA.

ВНИМАНИЕ

- Неквалифицированно выполненные работы на вашем автомобиле могут привести к неисправностям – опасность аварии с тяжёлыми последствиями!
- Работы по перенастройке, ремонту и внесению технических изменений рекомендуется выполнять только на сервисном предприятии.
- Вмешательство в электрические компоненты и в их ПО могут привести к функциональным нарушениям, которые могут стать причиной сбоев в работе других систем, поскольку электронные компоненты ав-

ВНИМАНИЕ (продолжение)

томобили объединены в общую сеть. Безопасность эксплуатации автомобиля может оказаться под серьёзной угрозой, а его узлы могут подвергнуться усиленному износу.

- Дилерское предприятие ŠKODA не несёт ответственности за изделия, которые не были разрешены к применению компанией ŠKODA AUTO a.s., даже если речь идёт об изделиях, имеющих официальное разрешение на эксплуатацию или одобрение государственного контрольного органа.

ВНИМАНИЕ

- Мы рекомендуем использовать для автомобиля только официально одобренные оригинальные аксессуары и принадлежности ŠKODA и оригинальные детали ŠKODA. Их надёжность, безопасность и применимость для вашего автомобиля гарантированы.
- Оригинальные аксессуары и принадлежности ŠKODA и оригинальные детали ŠKODA можно приобрести на дилерском предприятии ŠKODA, где их также квалифицированно установят на ваш автомобиль.

Предписание по охране окружающей среды

Владелец автомобиля должен сохранять техническую документацию на установленное оборудование или выполненные работы для последующей передачи её в службу утилизации вместе с автомобилем. Это позволит гарантированно утилизировать автомобиль с соблюдением норм и правил охраны окружающей среды.

Примечание

Повреждения по причине изменений, выполненных без одобрения изготовителя, не являются гарантийным случаем » *Сервисная книжка*.

Оригинальные детали ŠKODA

 Сначала прочтите и примите к сведению  на стр 137.

Рекомендуем при ремонте вашего автомобиля использовать оригинальные детали ŠKODA, поскольку эти детали допущены к применению ŠKODA AUTO a.s.. По исполнению, размерам и материалам они строго соответствуют требованиям ŠKODA AUTO a.s. и идентичны деталям, применяемым в серийном производстве.

При использовании этих деталей ŠKODA Auto гарантирует безопасность, надёжность и длительный срок службы. Поэтому рекомендуем использовать только оригинальные детали ŠKODA.

ŠKODA Auto a.s. поставляет на рынок весь ассортимент оригинальных деталей ŠKODA не только в период производства конкретной модели, но и в течение не менее 15 лет после окончания серийного производства данной модели поставляет детали, подверженные износу, и не менее 10 лет прочие детали.

Сервис-партнёры ŠKODA в соответствии с законодательством несут ответственность за возможные дефекты оригинальных деталей ŠKODA в течение 2 лет после продажи, если договором купли-продажи не предусмотрено иное. В течение этого периода вы должны сохранять документы, подтверждающие гарантию, и счета на эти детали, чтобы, при необходимости, подтвердить начало гарантийного срока.

Кузовной ремонт

Конструкция автомобилей ŠKODA позволяет в случае повреждения кузова заменять только непосредственно повреждённые детали.

Однако, прежде чем принять решение о замене повреждённых кузовных деталей, необходимо проконсультироваться на сервисном предприятии, можно ли отремонтировать эти детали. Ремонт кузовных деталей, как правило, обходится дешевле.

Оригинальные принадлежности и аксессуары ŠKODA

 Сначала прочтите и примите к сведению  на стр 137.

Если вы намерены установить на своём автомобиле какие-либо аксессуары или принадлежности, примите во внимание следующее:

Мы рекомендуем использовать для вашего автомобиля оригинальные аксессуары и принадлежности ŠKODA. ŠKODA Auto a.s. гарантирует надёжность и безопасность применения этих аксессуаров и принадлежностей в вашем автомобиле. Несмотря на постоянное слежение за рынком, мы не имеем возможности ни оценить, ни, тем более, гарантировать пригодность изделий других производителей для использования на вашем автомобиле, даже если, в отдельных случаях, речь идёт об изделиях, имеющих официальное разрешение на эксплуатацию или одобрение государственного контрольного органа.

Все принадлежности и аксессуары проходят тщательный контроль, как по конструкции (технические испытания), так и по качеству изготовления (контроль качества). И только те изделия, которые успешно проходят все испытания, включаются в состав оригинальных аксессуаров и принадлежностей ŠKODA.

В дополнение к оригинальным аксессуарам и принадлежностям ŠKODA клиенты могут получить квалифицированную консультацию и заказать профессиональную установку.

Сервис-партнёры ŠKODA, в соответствии с законодательством, несут ответственность за возможные дефекты оригинальных аксессуаров и принадлежностей ŠKODA в течение 2 лет после установки или передачи, если договором купли-продажи, или другими условиями, не предусмотрено иное. В течение этого периода вы должны сохранять документы, подтверждающие гарантию, и счета на эти аксессуары и принадлежности, чтобы при необходимости подтвердить начало гарантийного срока.

Кроме того, на предприятиях сервис-партнёров ŠKODA вы можете приобрести средства, необходимые для ухода за автомобилем, и все расходные детали, например шины, аккумуляторные батареи, лампы накаливания и щётки стеклоочистителей.

Примечание

Аксессуары и принадлежности, разработанные ŠKODA AUTO a.s., предлагаются дилерами ŠKODA во всех странах, в которых ŠKODA AUTO a.s. имеет дистрибьюторскую и сервисную сеть. Это осуществляется, главным образом, посредством отпечатанных каталогов оригинальных аксессуаров и принадлежностей ŠKODA, отдельных печатных проспектов или в форме предложений оригинальных аксессуаров и принадлежностей ŠKODA на интернет-сайтах дилеров ŠKODA.

Спойлер

📖 Сначала прочтите и примите к сведению **!** на стр 137.

Если ваш новый автомобиль оснащён **спойлером** на переднем бампере в комбинации со **спойлером** на двери багажного отсека, нужно соблюдать следующие указания.

- Из соображений безопасности необходимо, чтобы автомобиль со спойлером на переднем бампере обязательно был оснащён и соответствующим спойлером на двери багажного отсека.
- Такой спойлер нельзя оставлять на переднем бампере, если на крышке багажного отсека нет спойлера или установлен спойлер, не соответствующий переднему.
- В случае ремонта, замены, установки или снятия спойлеров рекомендуем проконсультироваться на предприятии сервис-партнёра ŠKODA.

! ВНИМАНИЕ

Неквалифицированно выполненные работы со спойлерами на вашем автомобиле могут привести к неисправностям – опасность аварии с тяжёлыми последствиями!

Подушки безопасности

📖 Сначала прочтите и примите к сведению **!** на стр 137.

Компоненты системы подушек безопасности могут находиться в переднем бампере, в дверях, передних сиденьях, в потолке или в кузове.

! ВНИМАНИЕ

Все работы с системой подушек безопасности, а также снятие и установка отдельных её компонентов при выполнении других ремонтных работ (например, снятие рулевого колеса) должны выполняться только специалистами сервисного предприятия.

- Работы по перенастройке, ремонту и внесению технических изменений, выполненные ненадлежащим образом, могут привести к повреждению и значительно снизить эффективность действия системы подушек безопасности – опасность аварий и смертельных травм!
- Сработавшая подушка безопасности подлежит замене. Модули подушек безопасности неремонтопригодны.

! ВНИМАНИЕ

Соблюдайте следующие правила обращения с подушками безопасности:

- Выполнять какие-либо действия/манипуляции с компонентами системы подушек безопасности запрещается, т. к. это может привести к срабатыванию подушки безопасности.
- Никогда не устанавливайте в автомобиль компоненты системы подушек безопасности, снятые со старых автомобилей.
- Никогда не устанавливайте в автомобиль повреждённые компоненты системы подушек безопасности. Следствием этого может стать некорректное срабатывание или полный отказ подушек безопасности при аварии.
- Запрещается вносить изменения в узлы и детали системы подушек безопасности.

! ВНИМАНИЕ

- Внесение изменений в подвеску автомобиля, в том числе не имеющие допуска сочетания колёсных дисков и шин, могут вызвать неполадки в системе подушек безопасности – опасность аварии и смертельных травм!
- Ни в коем случае не вносите изменения в конструкцию переднего бампера или кузова.

Мойка автомобиля

📖 Введение

В этой главе вы найдёте сведения по следующим темам:

Ручная мойка	_____	140
Автоматическая мощная установка	_____	140
Использование мойки высокого давления	_____	140

Самая лучшая защита автомобиля от вредных внешних воздействий – **частая** мойка.

Как часто автомобиль нуждается в мойке, зависит, например, от следующих факторов:

- интенсивность эксплуатации а/м;
- условия хранения (гараж, на улице под деревьями и т. д.);
- время года;

- > погодные условия;
- > воздействия внешней среды.

Чем дольше лакокрасочное покрытие контактирует с останками насекомых, птичьим помётом, древесной смолой, битумом, дорожной и промышленной пылью, другой агрессивной грязью, тем сильнее оно разрушается. При высоких температурах, например, от яркого солнца, разъедающее действие усиливается.

По окончании холодного времени года необходимо тщательно очистить **нижнюю часть а/м**.

! ВНИМАНИЕ

- Внимание при зимней мойке: влага и лёд в тормозной системе могут существенно снизить их эффективность – опасность аварии!
- Во избежание несчастных случаев мыть автомобиль следует только при выключенном зажигании!

! ОСТОРОЖНО

Не мойте автомобиль под палящим солнцем – опасность повреждения лакокрасочного покрытия.

🌿 Предписание по охране окружающей среды

Мойте а/м только в специально отведённых для этого местах.

Ручная мойка

📖 Сначала прочтите и примите к сведению **!** и **!** на стр 140.

Отмойте грязь большим количеством воды и хорошо ополосните автомобиль.

После этого помойте автомобиль мягкой **губкой**, специальной **рукавицей** или **щёткой**. Направление мойки при этом должно быть сверху вниз – начиная с крыши.

Стойкие загрязнения смывайте **автомобильным шампунем**.

Хорошо прополаскивайте губку или рукавицу через короткие интервалы.

Колёса и пороги моются в последнюю очередь. Для этой цели необходимо выделить отдельную губку.

А/м после мойки тщательно ополоснуть и вытереть насухо замшевым полотенцем.

! ОСТОРОЖНО

- При мойке автомобиля вручную берегите руки от травмирования о металлические детали с острыми кромками (например, пороги, система выпуска отработавших газов, внутренняя сторона арки колеса, колёсные колпаки и т. п.) – опасность порезов!
- Не надавливайте сильно на окрашенные поверхности а/м.

Автоматическая моющая установка

📖 Сначала прочтите и примите к сведению **!** и **!** на стр 140.

Перед мойкой в автоматической установке учитывайте общие меры предосторожности (например, закройте окна, подъёмно-сдвижной люк и т. п.).

Если у автомобиля есть особое навесное оборудование, например спойлеры, багажник на крыше, антенна для радиации и т. п., заранее сообщите об этом сотрудникам мойки.

После автоматической мойки с консервацией кромки щёток стеклоочистителей следует очистить и обезжирить специально предусмотренными чистящими средствами.

! ВНИМАНИЕ

При мойке автомобиля на линии автоматической мойки необходимо сложить наружные зеркала, чтобы исключить их повреждение.

Использование мойки высокого давления

📖 Сначала прочтите и примите к сведению **!** и **!** на стр 140.

При использовании мойки высокого давления строго соблюдайте указания её руководства по эксплуатации. Особенно это касается значений **давления** и **расстояния от распылителя до объекта**.

Соблюдайте достаточное расстояние до датчиков парковочного ассистента, а также мягких материалов, таких как, резиновые шланги или шумоизолирующие материалы.

! ВНИМАНИЕ

Пользоваться насадками, формирующими струю цилиндрической формы, и так называемой грязевой фрезой запрещается!

! ОСТОРОЖНО

- При мойке автомобиля зимой из шланга или с помощью мойки высокого давления, не направляйте струю воды непосредственно на личинки замков или пазы боковых дверей, двери багажного отсека и капота – опасность замерзания!
- Чтобы не повредить датчики парковочного ассистента во время мойки с использованием установок высокого давления или паром, на них можно направлять струю лишь кратковременно и с расстояния не менее 10 см.
- Температура воды не должна превышать 60 °С – опасность повреждения автомобиля.
- См. также указания по использованию мойки высокого давления для автомобилей с декоративными плёнками » стр. 142.

Уход за автомобилем снаружи

📖 Введение

В этой главе вы найдёте сведения по следующим темам:

Уход за лакокрасочным покрытием (ЛКП) _____	141
Пластмассовые детали _____	142
Резиновые уплотнения _____	142
Хромированные детали _____	142
Декоративные плёнки _____	142
Стёкла и наружные зеркала _____	143
Стёкла фар _____	143
Личинки дверных замков _____	143
Консервация скрытых полостей _____	143
Домкрат _____	144
Колёса _____	144
Защита днища _____	144

Регулярный, надлежащий уход позволяет поддерживать ваш автомобиль в **хорошем состоянии**. Кроме того, это является одним из условий при рассмотрении рекламации при обнаружении недостатков кузова и лакокрасочного покрытия на кузове.

Рекомендуем использовать средства для ухода за автомобилем из ассортимента оригинальных аксессуаров и принадлежностей ŠKODA, которые можно приобрести на дилерских предприятиях ŠKODA. Следуйте указаниям по применению на упаковке.

! ВНИМАНИЕ

- При ненадлежащем использовании средства по уходу могут нанести вред здоровью.
- Средства по уходу за автомобилем храните только в месте, недоступном для не вполне самостоятельных людей, например детей – опасность отравления!
- Во избежание порезов берегите руки от деталей с острыми краями при чистке днища, внутренней стороны колёсных арок или облицовки колёсных арок!

! ОСТОРОЖНО

- Для окрашенных поверхностей не используйте губки для удаления насекомых, шероховатые кухонные губки или иные подобные средства – опасность повреждения лакокрасочного покрытия.
- Содержащие растворитель чистящие средства могут повредить окрашиваемые материалы.

🌱 Предписание по охране окружающей среды

Использованные баллончики от средств для ухода за автомобилем представляют собой особые отходы, опасные для окружающей среды. Их следует утилизировать в соответствии с действующими правилами.

i Примечание

Во избежание возможных проблем при мойке и уходе за автомобилем снаружи рекомендуем проводить их на дилерском предприятии ŠKODA, располагающем специальным оборудованием и квалифицированным персоналом.

Уход за лакокрасочным покрытием (ЛКП)

📖 Сначала прочтите и примите к сведению ! и ! на стр 141.

Мелкие повреждения ЛКП, такие как царапины, бороздки или сколы, по возможности сразу обрабатывайте специальными **карандашами** или **спреями** для локального ремонта ЛКП.

Консервация

Хорошая консервация защищает лакокрасочное покрытие автомобиля от агрессивного воздействия внешней среды. ▶

Обработка автомобиля высококачественным консервирующим средством, представляющим собой твёрдый воск, производится не позднее, чем когда с чистого покрытия перестанут скатываться капли воды.

Новый слой высококачественного консервирующего средства на основе твёрдого воска можно нанести на чистое лакокрасочное покрытие после его сушки.

Мы рекомендуем обрабатывать лакокрасочное покрытие автомобиля жёстким восковым составом не реже, чем два раза в год, в том числе и при регулярном применении консервирующих средств при мойке автомобиля.

Полировка

Полировка кузова требуется лишь тогда, когда лакокрасочное покрытие потеряло вид и консервирующие средства больше не восстанавливают нужный блеск.

Если полироль не содержит консервирующих добавок, лакокрасочное покрытие после полировки необходимо обработать консервирующим средством.

! ОСТОРОЖНО

- Никогда не наносите воск на стекла.
- Обрабатывать полиролем и твёрдыми восками матовые эмалевые покрытия или пластиковые детали нельзя.
- Не производите полировку в запылённой среде – опасность появления царапин на ЛКП.
- Не наносите средства по уходу за ЛКП на уплотнители дверей и направляющие стёкол.
- По возможности не наносите средства по уходу за ЛКП на поверхности кузова, контактирующие с уплотнителями дверей и направляющими стёкол.

Пластмассовые детали

📖 Сначала прочтите и примите к сведению **!** и **!** на стр 141.

Пластмассовые поверхности очищайте влажной салфеткой.

Если это не приведёт к полной очистке пластмассовых деталей, воспользуйтесь определёнными средствами для ухода за пластмассовыми деталями.

! ОСТОРОЖНО

Не используйте для пластмассовых деталей средства по уходу за ЛКП.

Резиновые уплотнения

📖 Сначала прочтите и примите к сведению **!** и **!** на стр 141.

При заводской сборке все уплотнители дверей и направляющие стёкол обрабатываются бесцветным матовым лаком для защиты от примерзания к окрашенным элементам кузова и для уменьшения шума при движении.

Не обрабатывайте уплотнители дверей и направляющие стёкол **никакими** средствами.

! ОСТОРОЖНО

Из-за дополнительной обработки уплотнений возможно разъедание защитного лака и появление шума при движении.

Хромированные детали

📖 Сначала прочтите и примите к сведению **!** и **!** на стр 141.

Хромированные детали нужно сначала очищать влажной салфеткой и после этого полировать их мягкой сухой салфеткой.

Если это не приведёт к полной очистке хромированных деталей, воспользуйтесь определёнными средствами для ухода за хромированными деталями.

! ОСТОРОЖНО

Не полируйте хромированные детали в запылённой среде – опасность появления царапин на поверхности.

Декоративные плёнки

📖 Сначала прочтите и примите к сведению **!** и **!** на стр 141.

Плёнки следует мыть слабым мыльным раствором и чистой тёплой водой. Ни в коем случае не используйте агрессивные чистящие средства или химические растворители – опасность повреждения плёнок!

В случае мойки автомобиля с помощью установки высокого давления соблюдайте следующие правила.

- Расстояние между соплом и кузовом автомобиля должно быть не меньше 50 см.
- Направлять струю на поверхность плёнки нужно под прямым углом. ▶

- › Температура воды должна быть не выше 50 °С.
- › Напор водяной струи не должен превышать 80 бар.

! ОСТОРОЖНО

Зимой для удаления наледи и снега с поверхностей, оклеенных плёнкой, использовать скребок нельзя. Никакими другими предметами удалять примерзший снег и лёд тоже нельзя – опасность повреждения плёнки.

Стёкла и наружные зеркала

 Сначала прочтите и примите к сведению **!** и **!** на стр 141.

Использовать для удаления со стёкол и зеркал снега и льда можно только пластмассовые скребки для льда.

Стёкла нужно регулярно очищать и с внутренней стороны, используя чистую воду.

Протрите стёкла насухо чистым лоскутом замши или предусмотренной для этого тканью.

Для вытирания насухо стёкол автомобиля после мойки нельзя использовать ту же замшу, которая использовалась для полировки кузова. Остатки консерванта для кузова на замше может привести к загрязнению стекла и ухудшить обзор.

! ОСТОРОЖНО

- Во избежание повреждений поверхности стёкол не допускается перемещать скребок для удаления льда по стеклу «взад-вперёд», но только в одном направлении.
- Не удаляйте снег или лёд со стёкол и зеркал, которые загрязнены крупными частицами загрязнений, например мелким щебнем, песком, противогололёдными реагентами – опасность повреждения поверхности стёкол или зеркал.
- Запрещается удалять снег или лёд со стеклянных деталей, поливая их тёплой или горячей водой – опасность растрескивания стекла!
- Удалять снег и лёд со стёкол и зеркал следует с осторожностью, следя за тем, чтобы не повредить лакокрасочное покрытие окрашенных частей кузова.
- Не очищайте внутреннюю поверхность стёкол острыми предметами или едкими чистящими средствами – опасность повреждения нитей обогрева или антенны.

Стёкла фар

 Сначала прочтите и примите к сведению **!** и **!** на стр 141.

Пластиковые стёкла фар очищайте чистой тёплой водой с мылом.

! ОСТОРОЖНО

- Ни в коем случае не протирайте грязные фары сухой тряпкой.
- Не используйте для очистки пластиковых стёкол острые предметы, это может привести к повреждению защитного лака и появлению в дальнейшем трещин на стёклах фар.
- Для чистки стёкол не используйте агрессивные чистящие средства или химические растворители – опасность повреждения стёкол фар.

Личинки дверных замков

 Сначала прочтите и примите к сведению **!** и **!** на стр 141.

Для размораживания личинок дверных замков используйте специально предназначенные для этого средства.

! ОСТОРОЖНО

Учитывайте, что при мойке а/м некоторое небольшое количество воды проникает в личинки замков.

Консервация скрытых полостей

 Сначала прочтите и примите к сведению **!** и **!** на стр 141.

Все подверженные коррозии полости автомобиля на заводе обработаны **консервирующим воском**.

Эта консервация не требует дальнейшей проверки или ухода.

Если, при высоких температурах, из скрытых полостей выступит небольшое количество воска, снимите воск пластмассовым скребком и удалите остатки пятна уайт-спиритом.

! ВНИМАНИЕ

При использовании уайт-спирита для удаления воска соблюдайте правила техники безопасности – опасность пожара!

Домкрат

📖 Сначала прочтите и примите к сведению **!** и **!** на стр 141.

Домкрат не нуждается в обслуживании.

При необходимости смазывайте подвижные части домкрата универсальной пластичной смазкой.

Колёса

📖 Сначала прочтите и примите к сведению **!** и **!** на стр 141.

Колёсные диски

При регулярной мойке а/м также тщательно промывайте колёсные диски.

Тщательно удаляйте соль и реагенты, которыми обрабатывают дороги зимой, иначе материал дисков подвергается агрессивному воздействию.

Повреждение лакокрасочного покрытия на дисках следует незамедлительно устранить.

Легкосплавные диски

После тщательной мойки обработайте диски защитным средством для легкосплавных дисков. Запрещается использовать для чистки дисков абразивные средства.

! ОСТОРОЖНО

Сильное загрязнение колёс может вызвать нарушение их балансировки. Следствием этого могут стать вибрации, которые будут передаваться на рулевое колесо и, при определённых условиях, вызывать преждевременный износ деталей рулевого управления. Поэтому эти загрязнения необходимо удалять.

Защита днища

📖 Сначала прочтите и примите к сведению **!** и **!** на стр 141.

Нижняя сторона а/м имеет надёжную защиту от химических и механических воздействий.

Вероятность повреждений **защитного слоя** в ходе эксплуатации автомобиля не исключена.

Рекомендуется проверять защитное покрытие днища и ходовой части – лучше всего перед началом и в конце холодного времени года.

! ВНИМАНИЕ

Никогда не используйте дополнительную защиту днища или антикоррозионные составы для труб выпуска ОГ, каталитических нейтрализаторов или теплозащитных экранов. Когда двигатель и выпускная система прогреются до рабочей температуры, нанесённая на эти детали защита может загореться – опасность пожара!

Уход за салоном

📖 Введение

В этой главе вы найдёте сведения по следующим темам:

Натуральная кожа	145
Искусственная кожа, ткани и Alcantara®	145
Обивка сидений	146
Ремни безопасности	146

Регулярный, надлежащий уход позволяет поддерживать ваш автомобиль в хорошем состоянии.

Рекомендуем использовать средства для ухода за автомобилем из ассортимента оригинальных аксессуаров и принадлежностей ŠKODA, которые можно приобрести на дилерских предприятиях ŠKODA. Следуйте указаниям по применению на упаковке.

! ВНИМАНИЕ

- При ненадлежащем использовании средства по уходу могут нанести вред здоровью.
- Средства по уходу за автомобилем храните только в месте, недоступном для не вполне самостоятельных людей, например детей – опасность отравления!

! ОСТОРОЖНО

- Убедитесь в прочности краски вашей одежды во избежание повреждений или заметных окрашиваний на материале (коже), обшивке и текстильной обивке.
- Как можно быстрее удалите свежие пятна от ручки, чернил, губной помады, обувного крема и т. п. с материала (кожи), обшивки и тканевой обивки.
- При высоких температурах в салоне находящиеся там ароматизаторы и освежители воздуха могут стать опасными для здоровья. ▶

- Не размещайте ароматизаторы и освежители воздуха на передней панели – опасность повреждения передней панели.
- Не наносите наклейки на внутреннюю поверхность заднего стекла, задних боковых стёкол, лобового стекла в области нагревательных нитей или нитей антенны. Вы можете повредить их.
- Не чистите обивку крыши щёткой – можно повредить поверхность обивки.
- Содержащие растворитель чистящие средства могут повредить окрашиваемые материалы.
- Чистящие средства и средства для ухода наносить очень экономно.

Предписание по охране окружающей среды

Использованные баллончики от средств для ухода за автомобилем представляют собой особые отходы, опасные для окружающей среды. Их следует утилизировать в соответствии с действующими правилами.

Примечание

Из-за необходимости применения специального оборудования, приспособлений и наличия соответствующих знаний, а также из-за возможных проблем при чистке и уходе за салоном автомобиля, рекомендуем проводить их в сервисном центре ŠKODA.

Натуральная кожа

 Сначала прочтите и примите к сведению  и  на стр 144.

Кожа – натуральный материал со специфическими свойствами, требующий регулярной чистки и ухода.

Кожа в зависимости от интенсивности использования нуждается в регулярном уходе.

Пыль и грязь в порах и складках действуют как абразив. Из-за этого кожаная поверхность сильно истирается и преждевременно трескается.

Рекомендуется **регулярно и достаточно часто** удалять пыль салфеткой или пылесосом.

Загрязнённую кожаную поверхность очищайте слегка смоченной в воде хлопчатобумажной или шерстяной тряпкой и затем протирайте сухой тряпкой » .

Сильно загрязнённые места очищайте тряпкой, смоченной мыльной водой (2 две столовых ложки мыла с нейтральным pH на 1 литр воды).

Для **удаления пятен** используйте специально предназначенные для этого чистящие средства.

Регулярно обрабатывайте кожу специальными средствами по уходу за кожей.

ОСТОРОЖНО

- При чистке следите за тем, чтобы вода не попала в швы и нигде не промочила кожу насквозь! Иначе кожа может стать дряблой или растрескаться.
- Не оставляйте автомобиль подолгу стоять под палящим солнцем, чтобы избежать выцветания кожи. При длительной стоянке на открытом месте закройте кожу от воздействия прямого солнечного излучения.
- Строгоконечные предметы на одежде, молнии, заклёпки, острые края ремней, украшения и подвески могут оставить царапины или потёртости на поверхности, или повредить её. Гарантия на такие повреждения не распространяется.
- Применение механического блокиратора рулевого колеса может привести к повреждению поверхности кожи рулевого колеса.
- Регулярно и после каждой чистки смазывайте кожу специальным свето-защитным пропитывающим кремом. Крем «питает» кожу, делает её «дышащей» и эластичной, придаёт водоотталкивающие свойства. Одновременно он создаёт на кожаной поверхности защитный слой.
- Некоторая одежда, например чёрные джинсы, шьётся из тканей с нестойкой окраской. В результате этого на обивке сидений могут появиться заметные окрашивания, даже при нормальном предписанном использовании. Это особенно относится к светлой обивке сидений. При этом речь идёт не о недостатке ткани обивки, а о недостаточной стойкости окрашивания ткани одежды.

Примечание

В процессе использования автомобиля на кожаных частях обивки могут наблюдаться небольшие видимые изменения (например, морщины или складки) вследствие нагрузки на обивку.

Искусственная кожа, ткани и Alcantara®

 Сначала прочтите и примите к сведению  и  на стр 144.

Искусственная мех

Искусственную кожу очищайте влажной салфеткой. ►

Если это не приведёт к полной очистке искусственной кожи, воспользуйтесь мягким мыльным раствором или специальными чистящими средствами.

Ткани

Обивку салона и тканевую обивку дверей, полки багажного отсека и т. п. можно чистить только специальными чистящими средствами, например с помощью сухой пены.

Для этого можно применять мягкую губку, щётку или обычную салфетку из микрофибры.

Для очистки обивки потолка следует применять только тряпочку и специально предназначенное для этого чистящее средство.

Катышки и ворсинки с тканевой обивки удаляйте щёткой.

Застрявшие в обивке волосы удаляйте «чистящей перчаткой».

Alcantara®

Пыль и мелкие частички грязи в порах, складках и швах могут повредить поверхность, действуя как абразивный материал.

При длительном нахождении автомобиля на открытом воздухе защищайте обивку сидений из материала Alcantara® от прямых солнечных лучей для предотвращения её выгорания.

Незначительное изменение цвета со временем считается нормальным явлением.

! ОСТОРОЖНО

- Не применяйте для чистки Alcantara® средства для чистки кожи.
- Не применяйте для чистки обивки из материала Alcantara® растворители, мастику для натирки полов, крем для чистки обуви, пятновыводители, и т. п.
- Не оставляйте автомобиль подолгу стоять под палящим солнцем, чтобы избежать выцветания ткани. При длительной стоянке на открытом месте закройте ткань от воздействия прямого солнечного излучения.
- Некоторая одежда, например чёрные джинсы, шьётся из тканей с нестойкой окраской. В результате этого на обивке сидений могут появиться заметные окрашивания, даже при нормальном предписанном использовании. Это особенно относится к светлой обивке сидений. При этом речь идёт не о недостатке ткани обивки, а о недостаточной стойкости окрашивания ткани одежды.

Обивка сидений

📖 Сначала прочтите и примите к сведению **!** и **!** на стр 144.

Сиденья с подогревом

Не применяйте **влажную** чистку, это может привести к повреждению системы подогрева сидений.

Используйте для очистки обивки специально предназначенные для этого чистящие средства, например сухую пену и т. п.

Сиденья без подогрева

Перед чисткой обивку сидений нужно тщательно пропылесосить.

Очистите обивку сидений влажной салфеткой или специально предназначенными для этого чистящими средствами.

При интенсивной эксплуатации автомобиля промятые места тканевой обивки можно восстановить, пройдясь слегка влажной щёткой «против шерсти».

Обрабатывайте обязательно все элементы обивки, чтобы не стала заметна разница. После этого дайте сиденью полностью высохнуть.

! ОСТОРОЖНО

- Регулярно очищайте обивку сидений пылесосом.
- Сиденья с подогревом после чистки нельзя сушить включением подогрева.
- Не сидите на мокрых сиденьях – опасность деформации обивки.
- Очищайте сиденья «как можно тщательнее».

Ремень безопасности

📖 Сначала прочтите и примите к сведению **!** и **!** на стр 144.

Ленты ремней должны содержаться в чистоте!

Загрязнённые ремни безопасности очищайте мягким мыльным раствором. Налипшую грязь удаляйте мягкой щёткой.

Загрязнённая лента может нарушить работу инерционной катушки ремня безопасности. ▶

! ВНИМАНИЕ

- Запрещается снимать ремни безопасности для чистки.
- Никогда химически не очищайте ремни безопасности, поскольку химические чистящие средства могут повредить ткань.
- Ремни безопасности не должны контактировать с едкими жидкостями (кислотами и т. п.).
- Регулярно проверяйте состояние ремней безопасности. При обнаружении повреждений ленты, соединений, инерционной катушки или замка ремня, следует обратиться на сервисное предприятие для замены ремня.
- Перед сматыванием в инерционную катушку ремень должен полностью высохнуть.

Проверка и дозаправка

Топливо

Введение

В этой главе вы найдёте сведения по следующим темам:

Заправка _____	148
Неэтилированный бензин _____	148
Дизельное топливо _____	149

На внутренней стороне лючка указаны сорта топлива, которые предписано заливать в бак вашего автомобиля » илл. 123 на стр. 148 – .

! ВНИМАНИЕ

При перевозке с собой канистры с топливом соблюдайте соответствующие государственные законы. Из соображений безопасности перевозить с собой запасную канистру с топливом не рекомендуется. При аварии она может повредиться, и из неё может вытечь топливо – опасность пожара!

! ОСТОРОЖНО

- Никогда не ездите до полной выработки топлива из бака! Из-за перебоев в подаче топлива возможны пропуски воспламенения, что в свою очередь может привести к серьёзным повреждениям деталей двигателя и системы выпуска отработавших газов.
- Перелившееся топливо немедленно удаляйте с лакокрасочного покрытия – опасность повреждения ЛКП!
- Если автомобиль приобретается не в той стране, где его предполагается эксплуатировать, необходимо проверить, имеется ли в стране эксплуатации топливо, рекомендованное к применению производителем автомобиля. Возможно, следует проверить, не рекомендует ли производитель другое топливо для эксплуатации в соответствующей стране. Если это не так, то необходимо проверить, разрешает ли производитель эксплуатацию на другом топливе.

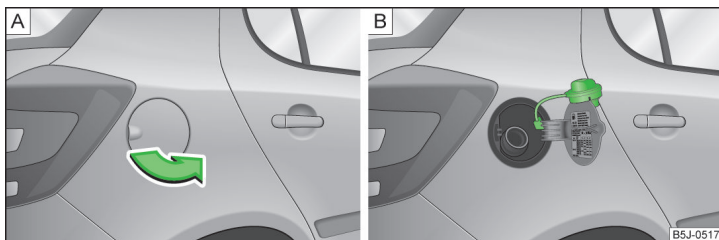

Илл. 123 Открытие лючка топливного бака/замок заливной горловины

Сначала прочтите и примите к сведению **!** и **!** на стр 147.

Открытие лючка топливного бака

- ▶ Откройте лючок топливного бака рукой » илл. 123 – **A**.
- ▶ Удерживая пробку заливной горловины одной рукой, разблокируйте её поворотом автомобильного ключа против часовой стрелки.
- ▶ Выкрутите крышку бака против часовой стрелки и вставьте сверху в лючок топливного бака » илл. 123 – **B**.

Закрывание лючка топливного бака

- ▶ Закрутите по часовой стрелке крышку топливного бака, так чтобы раздались характерные щелчки.
- ▶ Придерживая пробку заливной горловины одной рукой, заблокируйте её поворотом автомобильного ключа по часовой стрелке и достаньте ключ.
- ▶ Закройте лючок топливного бака.

! ОСТОРОЖНО

- Перед заправкой необходимо отключить дополнительный отопитель (автономный отопитель и вентиляцию).
- При правильном обращении первое отключение автоматического заправочного пистолета говорит о заполнении топливного бака. Не продолжайте заправку – иначе будет заполнен объём, предусмотренный для расширения топлива.

i Примечание

Ёмкость бака составляет около **45 литров**, из них **7 литров** – резервный объём.

Неэтилированный бензин

Сначала прочтите и примите к сведению **!** и **!** на стр 147.

Эксплуатировать автомобиль разрешается только на **неэтилированном бензине**, соответствующем стандарту **EN 228¹⁾**.

Все бензиновые двигатели разрешается эксплуатировать на бензине, содержащем **не более 10 % биоэтанола (E10)**.

Предписанное топливо – неэтилированный бензин с октановым числом Аи 95/91 или 92 и 93

Неэтилированный бензин с октановым числом Аи **95**. Можно также использовать неэтилированный бензин с октановым числом Аи **91, 92 или 93**, но при этом мощность двигателя несколько снижается.

Предписанное топливо – неэтилированный бензин с октановым числом не ниже Аи 95

Неэтилированный бензин с октановым числом Аи **95** или выше.

Если неэтилированного бензина с октановым числом Аи **95** в наличии нет, в экстренной ситуации допускается заправка бензином с октановым числом Аи **91, 92 или 93** » **!**.

Предписанное топливо – неэтилированный бензин с октановым числом Аи 98(95)

Неэтилированный бензин с октановым числом Аи **98** или выше. Можно также использовать неэтилированный бензин с октановым числом Аи **95**, но при этом мощность двигателя несколько снижается.

Если неэтилированного бензина с октановым числом Аи **98** или Аи **95** в наличии нет, в экстренной ситуации допускается заправка бензином с октановым числом Аи **91, 92 или 93** » **!**.

¹⁾ В ФРГ также DIN 51626-1 или E10 для неэтилированного бензина с октановым числом 95 и 91, или DIN 51626-2 или E5 для неэтилированного бензина с октановым числом 95 и 98.

Топливные присадки

Неэтилированный бензин согласно стандарту EN 228¹⁾ соответствует всем требованиям, необходимым для безупречной работы двигателя. Поэтому применять присадки к топливу не рекомендуется. Это может привести к серьёзным повреждениям деталей двигателя и системы выпуска отработавших газов.

! ОСТОРОЖНО

- Даже всего одна заправка этилированным бензином, не соответствующим стандарту, приводит к серьёзным повреждениям деталей системы выпуска отработавших газов.
- В случае ошибочной заправки каким-либо другим топливом, кроме неэтилированного бензина согласно указанным выше стандартам (например, этилированным бензином), не заводите двигатель и не включайте зажигание! Это может причинить серьёзные повреждения деталям двигателя! Рекомендуем эвакуировать автомобиль на сервисное предприятие для промывки системы питания.

! ОСТОРОЖНО

- Если в экстренной ситуации бак был заправлен топливом с более низким октановым числом, продолжайте движение только при низких оборотах двигателя и небольшой нагрузке. Высокие обороты и большая нагрузка могут сильно повредить двигатель! Как можно скорее заправьтесь бензином с предписанным октановым числом.
- При использовании бензина с меньшим октановым числом по сравнению с предписанным октановым числом, то можно повредить детали двигателя.
- Применение бензина с октановым числом ниже Аи 91 даже в экстренной ситуации не допускается, в противном случае двигатель может быть серьёзно повреждён!

! ОСТОРОЖНО

- Категорически запрещается применять присадки, содержащие металлические примеси, прежде всего – марганец и железо. Применять топлива с заменителем свинца LRP (lead replacement petrol), содержащие металлические присадки, запрещается. Возникает риск повреждений деталей двигателя или системы выпуска отработавших газов!
- Применять топлива с металлическими присадками запрещается. Возникает риск повреждений деталей двигателя или системы выпуска отработавших газов!

i Примечание

- Неэтилированный бензин с более высоким октановым числом по сравнению с предписанным октановым числом можно использовать без ограничений.
- Если для автомобиля предписано использование неэтилированного бензина с октановым числом Аи 95/91 или 92 или 93, заправка бензина с октановым числом выше Аи 95 не приводит к повышению мощности или снижению расхода топлива.
- Если для автомобиля предписано использование неэтилированного бензина с октановым числом не ниже Аи 95, заправка бензина с октановым числом выше Аи 95 может способствовать повышению мощности и снижению расхода топлива.

Дизельное топливо

📖 Сначала прочтите и примите к сведению ! и ! на стр 147.

Эксплуатировать автомобиль разрешается только на **дизельном топливе**, соответствующем стандарту EN 590²⁾.

Все дизельные двигатели разрешается эксплуатировать на дизельном топливе, содержащем **не более 7 % биодизельного топлива (B7)³⁾**.

Зимний режим эксплуатации – зимнее дизельное топливо

В холодное время года необходимо использовать «зимний сорт дизельного топлива», которое полностью пригодно к использованию при температуре -20 °С.

¹⁾ В ФРГ также DIN 51626-1 или E10 для неэтилированного бензина с октановым числом 95 и 91, или DIN 51626-2 или E5 для неэтилированного бензина с октановым числом 95 и 98.

²⁾ В ФРГ также DIN 51628, в Австрии – ÖNORM C 1590, в России – ГОСТ R 52368-2005/EN 590:2004.

³⁾ В ФРГ согласно стандарту DIN 52638, в Австрии – ÖNORM C 1590, во Франции – EN 590.

В странах с иными климатическими условиями дизельное топливо продаётся, как правило, с другими температурными характеристиками. Информацию о видах дизельного топлива, применяемых в данной стране, можно получить на дилерских предприятиях ŠKODA и на заправочных станциях.

Присадки к дизельному топливу

Добавлять в дизельное топливо присадки, так называемые «улучшители текучести» (бензин или схожие вещества), запрещается. Это может привести к серьёзным повреждениям деталей двигателя или системы выпуска отработавших газов.

! ОСТОРОЖНО

- Всего одна заправка дизельным топливом, не соответствующим данным стандартам, может вызвать повреждение деталей двигателя, системы питания и системы выпуска отработавших газов.
- В случае ошибочной заправки каким-либо другим топливом, кроме дизельного согласно указанному выше стандарту (например, бензином), не заводите двигатель и не включайте зажигание! Это может причинить серьёзные повреждения деталям двигателя! Рекомендуем эвакуировать автомобиль на сервисное предприятие для промывки системы питания.
- Накопление воды в топливном фильтре может привести к нарушениям в работе двигателя.

! ОСТОРОЖНО

- Ваш автомобиль не адаптирован для работы на биотопливе **RME**, поэтому заправка и применение такого топлива не допускается. При использовании биотоплива **RME** возникает риск сильных повреждений деталей двигателя или топливной системы.
- Не подмешивайте в дизельное топливо никакие добавки и так называемые «средства для повышения текучести» (бензин и другие подобные средства). Это может привести к серьёзным повреждениям деталей двигателя и системы выпуска отработавших газов!

Моторный отсек

📖 Введение

В этой главе вы найдёте сведения по следующим темам:

Открытие и закрытие капота	152
Обзор моторного отсека	152

Вентилятор радиатора	153
Стеклоомыватель	153

! ВНИМАНИЕ

Работы в моторном отсеке сопряжены с риском травм, ожогов, пожара и несчастных случаев. Поэтому следует соблюдать соответствующие предупреждающие указания и общие меры предосторожности. Моторный отсек автомобиля – зона повышенной опасности!

! ВНИМАНИЕ

- Указания перед началом работ в моторном отсеке
- Заглушите двигатель и выньте ключ из замка зажигания.
 - Затяните стояночный тормоз.
 - На автомобилях с механической коробкой передач необходимо установить рычаг переключения передач в положение холостого хода, на автомобилях с автоматической коробкой передач – установить селектор в положение **P**.
 - Дайте двигателю остыть.
 - Не открывайте капот, если из-под него выходит пар или охлаждающая жидкость – опасность ожога! Ждите, пока пар или охлаждающая жидкость не перестанет выходить.

! ВНИМАНИЕ

- Указания по работам в моторном отсеке
- Не подпускайте к моторному отсеку никого, особенно детей.
 - Никогда не касайтесь вентилятора радиатора на горячем двигателе. Вентилятор может внезапно включиться!
 - Не прикасайтесь к горячим деталям двигателя – опасность ожога!
 - Охлаждающая жидкость вредна для здоровья.
 - Избегайте контакта с ОЖ.
 - Испарения ОЖ вредны для здоровья.
 - Никогда не открывайте крышку расширительного бачка ОЖ на горячем двигателе. Система охлаждения находится под давлением!
 - Для защиты лица, рук от горячего пара или горячей ОЖ при открывании бачка, накройте крышку расширительного бачка ОЖ тряпкой.
 - Если брызги ОЖ попали в глаза, немедленно промойте глаза чистой водой и обратитесь к врачу.

! ВНИМАНИЕ (продолжение)

- Охлаждающую жидкость храните в оригинальной таре и только в месте, недоступном для не вполне самостоятельных людей, особенно детей – опасность отравления!
- При случайном проглатывании охлаждающей жидкости немедленно обратитесь к врачу.
- Ничего не оставляйте в моторном отсеке (ветошь, инструмент и т. д.). Существует опасность пожара или повреждения двигателя.
- Никогда не допускайте попадания капель рабочих жидкостей на горячий двигатель. Эти жидкости (например, содержащийся в ОЖ антифриз) могут воспламениться!

! ВНИМАНИЕ

Указания по работам в моторном отсеке при работающем двигателе

- Обращайте особое внимание на вращающиеся детали двигателя (например, поликлиновой ремень, генератор, вентилятор радиатора) и высоковольтную систему зажигания – опасно для жизни!
- Никогда не прикасайтесь к проводам системы зажигания.
- Следите за тем, чтобы случайно не устроить короткое замыкание электрооборудования – в особенности аккумуляторной батареи.
- Следите за тем, чтобы украшения, свободные части одежды или длинные волосы не попали во вращающиеся части двигателя – опасно для жизни! Перед работой всегда снимайте украшения, собирайте в пучок длинные волосы и одевайте плотно прилегающую к телу одежду.

! ВНИМАНИЕ

Указания по работам с системой питания или системой электрооборудования

- Обязательно отсоедините АКБ от бортовой сети.
- Не курить!
- Никогда не работайте вблизи источников открытого огня.
- Всегда имейте поблизости исправный рабочий огнетушитель.

! ВНИМАНИЕ

- Читайте и соблюдайте предупреждающие указания, содержащиеся на таре с эксплуатационными жидкостями.
- Эксплуатационные жидкости храните в закрытой оригинальной таре и только в месте, недоступном для не вполне дееспособных людей, например детей.
- При необходимости проведения работ под автомобилем его нужно надёжно зафиксировать, подложив под колёса подходящие противооткатные клинья, одного домкрата для этого недостаточно – опасность травмирования!
- Никогда не накрывайте двигатель дополнительной шумоизоляцией (например, чехлом) – опасность пожара!
- Во время движения капот всегда должен быть надёжно закрыт. Поэтому после закрывания капота всегда необходимо проверять надёжность запирающего замка.
- Если при движении вы заметили, что замок капота не заблокировался, немедленно остановитесь и закройте капот – опасность аварии!

! ОСТОРОЖНО

Заправляйте эксплуатационные жидкости соответствующего качества. В противном случае возможны серьёзные нарушения функций и повреждения автомобиля!

🌿 Предписание по охране окружающей среды

По причине необходимости безопасной утилизации эксплуатационных жидкостей, наличия специального инструмента и соответствующих знаний, рекомендуется заменять эксплуатационные жидкости на сервисном предприятии.

i Примечание

- При любых неясностях, касающихся эксплуатационных жидкостей, обращайтесь на сервисное предприятие.
- Эксплуатационные жидкости можно выбрать из ассортимента оригинальных аксессуаров и принадлежностей ŠKODA или оригинальных деталей ŠKODA.

Открытие и закрытие капота

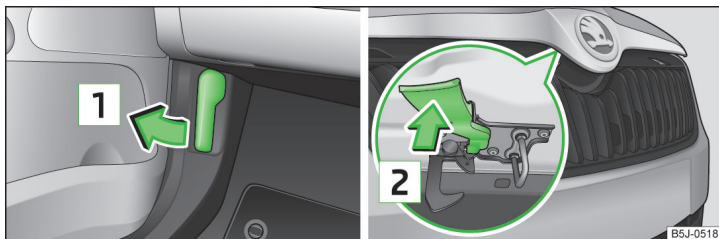

Илл. 124 Рычаг отпирания капота/стопорный рычаг

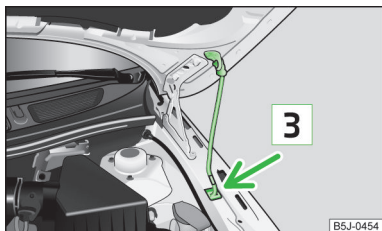

Илл. 125
Фиксирование капота в открытом положении

Сначала прочтите и примите к сведению **!** и **!** на стр 150.

Открытие

▶ Потяните за ручку отпирания капота **1** под передней панелью по направлению стрелки » илл. 124.

Перед открыванием капота убедитесь, что поводки щёток стеклоочистителя не отведены от ветрового стекла, иначе можно повредить лакокрасочное покрытие.

▶ Нажмите на стопорный рычаг в направлении стрелки **2**, капот откроется.

▶ Возьмитесь рукой за капот и поднимите его.

▶ Высвободите опору капота из крепления и вставьте в предусмотренное для неё отверстие **3** » илл. 125, чтобы зафиксировать капот в открытом положении.

Закрывание

▶ Приподнимите капот, отсоедините опору капота. Вставьте опору в предусмотренное для неё крепление.

▶ Отпустите капот с высоты примерно 20 см, и дайте ему упасть в замок и закрыться самостоятельно – **не нажимайте на капот для закрытия!**

! ВНИМАНИЕ

Проверьте, правильно ли закрыт капот.

! ОСТОРОЖНО

Никогда не открывайте капот за стопорный рычаг » илл. 124.

Обзор моторного отсека

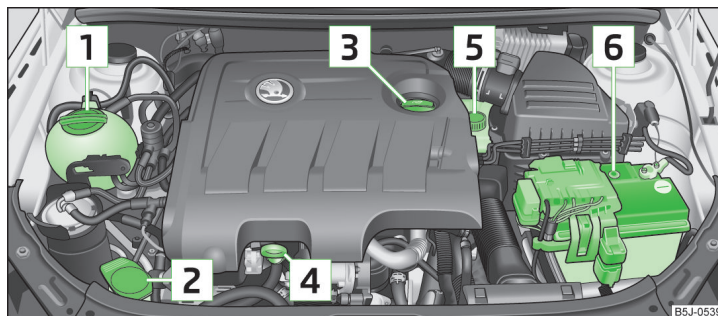

Илл. 126 Условное изображение: Моторный отсек

Сначала прочтите и примите к сведению **!** и **!** на стр 150.

Описание изображения » илл. 126

1	Расширительный бачок	157
2	Бачок стеклоомывателя	153
3	Маслозаливное отверстие	156
4	Маслоизмерительный щуп	155
5	Бачок для тормозной жидкости	158
6	Аккумуляторная батарея (АКБ)	159 ▶

! Примечание

Расположение данных узлов в моторном отсеке для бензиновых и дизельных двигателей практически совпадает.

Вентилятор радиатора

! Сначала прочтите и примите к сведению **!** и **!** на стр 150.

Вентилятор радиатора вращается электродвигателем. Управление двигателем осуществляется в зависимости от температуры охлаждающей жидкости.

! ВНИМАНИЕ

После выключения зажигания вентилятор радиатора может работать ещё около 10 минут, в том числе с перерывами.

Стеклоомыватель

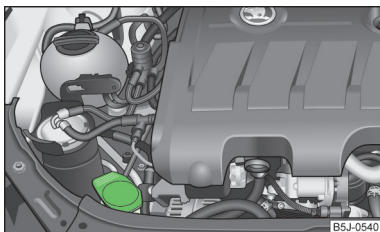

Илл. 127
Моторный отсек: бачок стеклоомывателя

! Сначала прочтите и примите к сведению **!** и **!** на стр 150.

Бачок стеклоомывателя расположен в моторном отсеке » илл. 127.

В этот бачок заливается жидкость для омывателя ветрового и заднего стекла, а также для омывателя фар.

Ёмкость бачка составляет около 3,5 л, на автомобилях с омывателем фар – около 5,4 л¹⁾.

Для эффективной очистки стёкол и фар чистой воды недостаточно. Поэтому рекомендуется использовать смесь чистой воды с чистящим средством для стёкол из ассортимента оригинальных аксессуаров и принадлежностей SKODA (зимой – с незамерзающим чистящим средством) для удаления стойких загрязнений.

В зимнее время к жидкости омывателя следует добавлять незамерзающую жидкость, даже если автомобиль оборудован обогреваемыми форсунками омывателя.

Если нет возможности использовать чистящее средство для стёкол с защитой от замерзания, то можно использовать спирт. Доля спирта при этом должна составлять не более 15%. В этом случае температура замерзания жидкости составляет всего -5 °C.

! ОСТОРОЖНО

- Ни в коем случае не добавляйте в стеклоомывающую жидкость антифриз или другие присадки.
- Если автомобиль оборудован омывателем фар, в воду для стеклоомывателя разрешается добавлять только чистящие средства, не повреждающие поликарбонатное покрытие фар.
- При доливке жидкости не вынимайте сетчатый фильтр из бачка, иначе это может привести к загрязнению системы трубопроводов жидкости и нарушению работы стеклоомывателя.

Моторное масло

! Введение

В этой главе вы найдёте сведения по следующим темам:

Спецификация и заправочный объём	154
Проверка уровня масла	155
Доливка	156
Замена	156

На заводе заливается высококачественное масло, которое может использоваться круглый год, за исключением экстремальных климатических зон. ▶

¹⁾ Для некоторых стран 5,4 л в обоих вариантах.

Моторные масла постоянно совершенствуются. Все данные, приведённые в настоящем руководстве, соответствуют состоянию на момент сдачи его в печать.

Сервис-партнёры ŠKODA получают от изготовителя информацию о текущих изменениях. Поэтому замену масла рекомендуем проводить на предприятии сервис-партнёра ŠKODA.

Приведённые ниже спецификации (допуски VW) должны быть указаны на ёмкости отдельно или вместе с другими спецификациями.

Заправочные объёмы приведены с учётом замены масляного фильтра. Проверить уровень масла при заполнении, не наливайте слишком много. Уровень масла должен находиться между метками » стр. 155.

! ВНИМАНИЕ

- Моторный отсек автомобиля – зона повышенной опасности. При выполнении работ в моторном отсеке необходимо строго выполнять следующие предупреждающие указания » стр. 150.
- Если в данной ситуации у вас нет возможности долить масло, 🚫 продолжать движение нельзя! Заглушите двигатель и обратитесь за помощью на сервисное предприятие.
- Если уровень масла выше зоны **A** » илл. 128 на стр. 155, 🚫 дальнейшее движение запрещено! Заглушите двигатель и обратитесь за помощью на сервисное предприятие.

! ОСТОРОЖНО

Не добавляйте в моторное масло никаких присадок – опасность серьёзных повреждений деталей двигателя!

i Примечание

- Перед продолжительной поездкой рекомендуем приобрести и заправить только то масло, которое соответствует вашему автомобилю.
- Мы рекомендуем использовать масла из ассортимента оригинальных запчастей ŠKODA.
- Если вам на кожу попало масло, тщательно смойте его.

Спецификация и заправочный объём

📖 Сначала прочтите и примите к сведению 📌 и 📌 на стр 154.

Спецификация и заправочный объём (в литрах) для автомобилей с гибкими межсервисными интервалами

Бензиновые двигатели	Спецификация	Заправочный объём
1,2 л/44 кВт	VW 503 00, VW 504 00	2,8
1,2 л/51 кВт	VW 503 00, VW 504 00	2,8
1,4 л/63 кВт	VW 503 00, VW 504 00	3,2
1,4 л/132 кВт TSI	VW 504 00	3,6
1,2 л/63 кВт TSI	VW 504 00	3,9
1,2 л/77 кВт TSI	VW 504 00	3,9

Дизельные двигатели ^{a)}	Спецификация	Заправочный объём
1,2 л/55 кВт TDI CR с сажевым фильтром	VW 507 00	4,3
1,6 л/55 кВт TDI CR с сажевым фильтром	VW 507 00	4,3
1,6 л/66 кВт TDI CR с сажевым фильтром	VW 507 00	4,3
1,6 л/77 кВт TDI CR с сажевым фильтром	VW 507 00	4,3

^{a)} Для дизельных двигателей без сажевого фильтра можно оптимально использовать моторное масло VW 505 01.

Спецификация и заправочный объём (в литрах) для автомобилей с фиксированными межсервисными интервалами

Бензиновые двигатели	Спецификация	Заправочный объём
1,2 л/44 кВт	VW 501 01, VW 502 00	2,8
1,2 л/51 кВт	VW 501 01, VW 502 00	2,8
1,4 л/63 кВт	VW 501 01, VW 502 00	3,2
1,6 л/77 кВт	VW 501 01, VW 502 00	3,6
1,4 л/132 кВт TSI	VW 502 00	3,6

Бензиновые двигатели	Спецификация	Заправочный объём
1,2 л/63 кВт TSI	VW 502 00	3,9
1,2 л/77 кВт TSI	VW 502 00	3,9

Если указанные масла недоступны, можно один раз долить масло стандарта ACEA A2 или ACEA A3.

Дизельные двигатели ^{a)}	Спецификация	Заправочный объём
1,2 л/55 кВт TDI CR с сажевым фильтром	VW 507 00	4,3
1,6 л/55 кВт TDI CR с сажевым фильтром	VW 507 00	4,3
1,6 л/66 кВт TDI CR с сажевым фильтром	VW 507 00	4,3
1,6 л/77 кВт TDI CR с сажевым фильтром	VW 507 00	4,3

^{a)} Для дизельных двигателей без сажевого фильтра можно оптимально использовать моторное масло VW 505 01.

Если указанные масла недоступны, можно один раз долить масло стандарта ACEA B3 или ACEA B4.

! ОСТОРОЖНО

Для а/м с гибкими межсервисными интервалами можно заливать только указанные выше масла. Для поддержания свойств моторного масла, рекомендуем доливать масло только той же самой спецификации. В исключительных случаях можно, только один раз, долить не более 0,5 л моторного масла спецификации VW 502 00 (только бензиновые двигатели) или спецификации VW 505 01 (только дизельные двигатели). Запрещается использовать другие моторные масла – опасность повреждения двигателя!

Проверка уровня масла

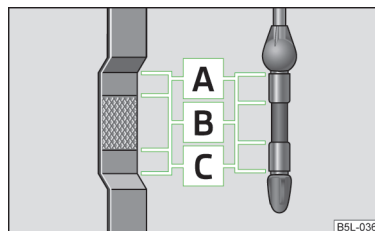

Илл. 128
Условное изображение: Маслоизмерительный щуп

📖 Сначала прочтите и примите к сведению **!** и **!** на стр 154.

Маслоизмерительный щуп показывает уровень моторного масла » илл. 128.

Проверка уровня масла

Автомобиль должен стоять на равной горизонтальной поверхности, двигатель должен быть ещё тёплым после работы.

➤ Заглушите двигатель.

Подождите несколько минут, пока моторное масло стечёт обратно в масляный поддон.

➤ Откройте капот.

➤ Извлеките маслоизмерительный щуп.

➤ Оботрите маслоизмерительный щуп чистой тряпкой и вставьте до упора.

➤ Снова извлеките маслоизмерительный щуп и проверьте уровень масла.

Уровень масла в зоне **A**

Доливать масло **запрещается**.

Уровень масла в зоне **B**

Можно долить масло. Уровень масла после этого может находиться в зоне **A**.



Уровень масла в зоне **C**

Требуется долить масло, так чтобы уровень масла находился по меньшей мере в зоне **B**.

Двигатель расходует некоторое количество масла. В зависимости от манеры вождения и условий эксплуатации расход масла может составлять до 0,5 л/1000 км. В первые 5000 км пробега расход масла может быть даже больше.

Уровень масла необходимо проверять через регулярные промежутки времени. Лучше всего делать это при каждой заправке, или перед длительными поездками.

При высокой нагрузке на двигатель, например, при длительной езде по автомагистралям в летнее время, при езде с прицепом или движении по высокогорью уровень масла рекомендуется поддерживать в зоне **A** – **но не выше**.

При недостаточном уровне масла загорается контрольная лампа в комбинации приборов **» стр. 41**,   *Моторное масло*. Как можно скорее проверьте уровень масла с помощью маслоизмерительного щупа. Долейте соответствующее количество масла.

! ОСТОРОЖНО

- У двигателя 1,2 л/44 кВт уровень масла всегда проверяется в холодном состоянии. В противном случае результаты измерений могут быть искажены, и будет долито лишнее масло – опасность повреждения двигателя!
- Уровень масла ни в коем случае не должен быть выше зоны **A** **» илл. 128** – опасность повреждения системы выпуска отработавших газов!

Доливка

 **Сначала прочтите и примите к сведению **!** и **!** на стр 154.**

- >** Проверьте уровень масла **» стр. 155**.
- >** Открутите крышку маслозаливного отверстия **» илл. 126 на стр. 152**.
- >** Залейте масло рекомендованной марки порциями по 0,5 л **» стр. 154**.
- >** Проверьте уровень масла **» стр. 155**.
- >** Аккуратно прикрутите крышку маслозаливного отверстия и вставьте до упора маслоизмерительный щуп.

Замена

 **Сначала прочтите и примите к сведению **!** и **!** на стр 154.**

Моторное масло следует менять с предписанной периодичностью или согласно индикатору технического обслуживания **» Сервисная книжка**.

Охлаждающая жидкость

Введение

В этой главе вы найдёте сведения по следующим темам:

Заправочный объём	_____	157
Проверка уровня	_____	157
Доливка	_____	158

Охлаждающая жидкость состоит из воды с добавлением специального концентрата. Эта смесь гарантирует защиту от замерзания и защищает систему охлаждения и отопления от коррозии и отложений кальция.

Автомобили для стран с **умеренным климатом** заправляются на заводе охлаждающей жидкостью, обеспечивающей защиту от замерзания до -25 °С. Доля антифриза в этих странах должна быть не ниже 40 %.

Автомобили для стран с **холодным климатом** заправляются на заводе охлаждающей жидкостью, обеспечивающей защиту от замерзания до -35 °С. Доля антифриза в этих странах должна быть не ниже 50 %.

Если в силу климатических условий необходима повышенная защита от замерзания, то можно увеличить долю концентрата ОЖ (антифриза), но не более чем до 60 % (защита от замерзания приблизительно до -40 °С).

В дальнейшем используйте только антифриз, обозначение которого указано на расширительном бачке **» илл. 129 на стр. 157**.

! ВНИМАНИЕ

- Моторный отсек автомобиля – зона повышенной опасности. При выполнении работ в моторном отсеке необходимо строго выполнять следующие предупреждающие указания **» стр. 150**.
- Если при данных условиях долить охлаждающую жидкость невозможно,  продолжать движение нельзя! Заглушите двигатель и обратитесь за помощью на сервисное предприятие.

! ОСТОРОЖНО

- Никогда не уменьшайте долю концентрата в охлаждающей жидкости ниже 40 %.
- При уровне концентрата в охлаждающей жидкости выше 60 % температура замерзания ОЖ снова повышается, а охлаждающие свойства жидкости ухудшаются.

- Концентрат для охлаждающей жидкости, не соответствующий указанной спецификации, может значительно снизить защиту деталей от коррозии.
- Обусловленные коррозией нарушения могут привести к потере ОЖ и как следствие к серьезным повреждениям двигателя!
- Не заливайте охлаждающую жидкость выше метки **A** » илл. 129 на стр. 157!
- При неисправности, которая приводит к перегреву двигателя, рекомендуем незамедлительно обратиться на сервисное предприятие, иначе можно сильно повредить двигатель.
- Дополнительные фары и иное навесное оборудование перед воздухозаборником мешают охлаждению двигателя.
- Никогда не перекрывайте приток воздуха к радиатору – опасность перегрева двигателя.

Заправочный объём

📖 Сначала прочтите и примите к сведению **!** и **!** на стр 156.

Заправочный объём охлаждающей жидкости, л ¹⁾

Бензиновые двигатели	Заправочный объём
1,2 л/44 кВт	5,5
1,2 л/51 кВт	5,5
1,2 л/63 кВт TSI	7,7
1,2 л/77 кВт TSI	7,7
1,4 л/63 кВт	5,5
1,4 л/132 кВт TSI	6,6
1,6 л/77 кВт	5,5

Дизельные двигатели	Заправочный объём
1,2 л/55 кВт TDI CR с сажевым фильтром	6,6
1,6 л/55 кВт TDI CR с сажевым фильтром	8,4

Дизельные двигатели	Заправочный объём
1,6 л/66 кВт TDI CR с сажевым фильтром	8,4
1,6 л/77 кВт TDI CR с сажевым фильтром	8,4

Проверка уровня

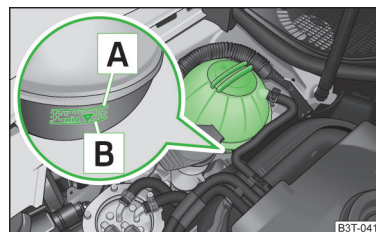

Илл. 129
Моторный отсек: расширительный бачок ОЖ

📖 Сначала прочтите и примите к сведению **!** и **!** на стр 156.

Расширительный бачок ОЖ находится в моторном отсеке » илл. 129.

Описание изображения » илл. 129

A Отметка **максимального** допустимого уровня ОЖ.

B Отметка **минимального** допустимого уровня ОЖ.

Уровень охлаждающей жидкости следует поддерживать между отметками **A** и **B**.

Если уровень ОЖ находится выше отметки **A**, доливать охлаждающую жидкость **нельзя**.

Если уровень ОЖ находится ниже отметки **B**, охлаждающую жидкость **нужно** долить.

Проверка уровня

➤ Заглушите двигатель.

➤ Откройте капот.

➤ Проверьте уровень ОЖ в расширительном бачке » илл. 129.

¹⁾ В автомобилях с дополнительным отопителем (автономным отопителем и вентиляцией) заправочный объём ОЖ приблизительно на 1 л больше.

Уровень ОЖ проверяйте только при холодном двигателе.

При полностью прогревом двигателя результат проверки может оказаться неточным. А уровень жидкости может быть и выше отметки **A** » илл. 129.

При недостаточном уровне охлаждающей жидкости в расширительном бачке загорается контрольная лампа **⚡** в комбинации приборов » стр. 42, **⚡** **⚡** *Охлаждающая жидкость*. Тем не менее рекомендуем, регулярно проверять уровень ОЖ непосредственно в бачке.

Потеря ОЖ

Потеря ОЖ в первую очередь может быть вызвана **негерметичностью** системы. Недостаточно просто долить ОЖ. Проверьте систему охлаждения на сервисном предприятии.

Долівка

📖 Сначала прочтите и примите к сведению **!** и **!** на стр 156.

Доливайте только свежую охлаждающую жидкость.

- Заглушите двигатель.
- Дайте двигателю остыть.
- Положите тряпку на крышку расширительного бачка ОЖ и **осторожно** открутите крышку.
- Долейте ОЖ.
- Закрутите крышку, так чтобы раздалась характерные щелчки.

Если в экстренном случае нет возможности залить ОЖ требуемой марки, не заливайте никакого антифриза. Используйте в этом случае одну только чистую воду и при первой возможности залейте на сервисном предприятии воду с концентратом в нужном соотношении.

Тормозная жидкость

📖 Введение

В этой главе вы найдёте сведения по следующим темам:

Проверка уровня	_____	158
Замена	_____	159

! ВНИМАНИЕ

- Моторный отсек автомобиля – зона повышенной опасности. При выполнении работ в моторном отсеке необходимо строго выполнять следующие предупреждающие указания » стр. 150.
- Если уровень жидкости опустился ниже отметки MIN, » илл. 130 на стр. 158, **🚫** дальнейшее движение запрещено – опасность аварии! Обратитесь за помощью на ближайшее сервисное предприятие.
- Не используйте старую тормозную жидкость, это может нарушить работу тормозной системы – опасность аварии!

! ОСТОРОЖНО

Тормозная жидкость повреждает лакокрасочное покрытие.

i Примечание

- Замена тормозной жидкости производится в рамках предписанного инспекционного сервиса.
- Мы рекомендуем использовать тормозную жидкость из ассортимента оригинальных деталей ŠKODA.

Проверка уровня

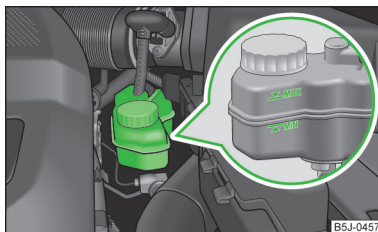

Илл. 130
Моторный отсек: бачок для тормозной жидкости

📖 Сначала прочтите и примите к сведению **!** и **!** на стр 158.



Бачок с тормозной жидкостью находится в моторном отсеке » илл. 130.

- Заглушите двигатель.
- Откройте капот.
- Проверьте уровень тормозной жидкости в бачке » илл. 130.

Уровень жидкости должен находиться между отметками «MIN» и «MAX». ▶

В процессе эксплуатации автомобиля тормозные колодки изнашиваются, что приводит к автоматическому смещению поршней тормозных цилиндров. При этом уровень жидкости в бачке несколько понижается.

Однако если уровень тормозной жидкости заметно снижается за короткое время или падает ниже отметки «MIN», это может говорить о негерметичности тормозной системы.

При недостаточном уровне тормозной жидкости загорается контрольная лампа  » стр. 40,  *Тормозная система* в комбинации приборов.

Замена

 Сначала прочтите и примите к сведению  и  на стр 158.

Тормозная жидкость гигроскопична (поглощает влагу). Поэтому со временем в неё попадает влага из окружающего воздуха.

Слишком большое содержание воды в тормозной жидкости может стать причиной коррозии тормозной системы.

Влага понижает температуру кипения тормозной жидкости.

Тормозная жидкость должна соответствовать следующим стандартам или спецификациям:

- VW 50114;
- FMVSS 116 DOT4.





Аккумуляторная батарея

Введение

В этой главе вы найдёте сведения по следующим темам:

Снятие крышки аккумуляторной батареи	161
Проверка уровня электролита	161
Зарядка	161
Замена аккумуляторной батареи	162
Отсоединение и подсоединение	162
Автоматическое отключение потребителей	162

Предупреждающие символы на аккумуляторной батарее

Символ	Значение
	Работать в защитных очках!
	Электролит очень едкий. Всегда надевайте защитные перчатки и очки!
	Не допускайте огня, искр, открытого пламени и не курите вблизи аккумуляторной батареи!
	При зарядке АКБ выделяется гремучая смесь газов!
	Не подпускайте к аккумуляторной батарее детей!

ВНИМАНИЕ

При проведении работ с аккумуляторной батареей и электрооборудованием существует риск травм, отравлений, ожогов, взрывов или возгораний. Поэтому нужно обязательно соблюдать общие меры предосторожности и приведённые далее предупреждающие указания.

- Не подпускайте к АКБ не вполне дееспособных людей, особенно детей.
- Не наклоняйте батарею, поскольку из неё через вентиляционные отверстия может вытечь электролит. Глаза должны быть закрыты специальными очками или защитным козырьком – опасность потери зрения!
- При обращении с аккумуляторной батареей надевайте защитные перчатки, очки и спецодежду.
- Кислота в АКБ представляет собой очень едкое вещество и поэтому требует крайне осторожного обращения.
- Едкие пары в воздухе раздражают дыхательные пути и приводят к ожогам слизистой оболочки и дыхательных путей.
- Электролит разъедает зубную эмаль, а при контакте с кожей оставляет глубокие, долго заживающие раны. Повторный контакт с раствором кислоты вызывает заболевания кожи (воспаления, нарывы, растрескивание кожи).

! ВНИМАНИЕ (продолжение)

- При попадании электролита в глаза немедленно промойте пострадавший глаз чистой водой в течение нескольких минут. Немедленно обратитесь к врачу!
- Брызги кислоты, попавшие на кожу или одежду, необходимо как можно быстрее нейтрализовать мыльным щёлочком, а затем смыть большим количеством воды. При проглатывании электролита немедленно обратитесь к врачу!

! ВНИМАНИЕ

- Запрещается пользоваться открытыми источниками огня и света.
- Запрещается курить и производить другие действия, при которых образуются искры.
- Никогда не используйте повреждённую АКБ – опасность взрыва!
- Запрещается заряжать замёрзшую или оттаявшую аккумуляторную батарею – опасность взрыва и химических ожогов!
- Замёрзшую АКБ следует заменить.
- Запрещается заводить двигатель от внешнего источника (например, от АКБ другого автомобиля) при низком уровне электролита в аккумуляторной батарее – опасность взрыва и химических ожогов.

! ВНИМАНИЕ

- Во время зарядки аккумуляторной батареи выделяется водород, при смешивании которого с кислородом воздуха образуется крайне взрывоопасная смесь, так называемый гремучий газ. Взрыв может быть спровоцирован образованием искры при разблокировке или ослаблении разъёма кабеля при включённом зажигании.
- Соединение выводов АКБ (например, с помощью металлических предметов, проводов) приводит к короткому замыканию – опасность расплавления свинцовых пластин, взрыва, возгорания АКБ и разбрызгивания электролита.
- Избегайте образования искр при работе с кабелями и электрооборудованием. При сильном искрении возникает опасность травмирования.
- Перед работами с электрооборудованием остановите двигатель, выключите зажигание и все электрические потребители и отсоедините клемму от минусового вывода АКБ.

! ОСТОРОЖНО

При ненадлежащем обращении можно повредить АКБ. Поэтому все работы на аккумуляторной батарее автомобиля рекомендуем доверить специалистам сервисного предприятия.

! ОСТОРОЖНО

- Отсоединяйте аккумуляторную батарею только при выключенном зажигании, так как в противном случае может быть повреждено электрооборудование (электроника) автомобиля. При отсоединении аккумуляторной батареи от бортовой сети сначала отсоедините отрицательный (-) полюс батареи и только после этого положительный (+) полюс.
- При подсоединении аккумуляторной батареи к бортовой сети сначала присоедините положительный (+) полюс батареи и только после этого отрицательный (-) полюс. Ни в коем случае не перепутайте соединительные провода – опасность возгорания кабеля.
- Следите за тем, чтобы электролит не попадал на кузов, иначе это приведёт к повреждению лакокрасочного покрытия.
- Берегите аккумуляторную батарею от ультрафиолетового излучения, не подвергайте её воздействию прямого солнечного света.
- Если автомобиль стоит без использования более 3-4 недель, аккумуляторная батарея может разрядиться. Это связано с тем, что некоторые устройства (например, блоки управления) потребляют ток и в состоянии покоя. Разрядку АКБ можно предотвратить, для этого нужно отсоединить минусовой вывод АКБ, или непрерывно заряжать АКБ очень слабым током зарядки.
- Если автомобиль используется преимущественно для коротких поездок, аккумуляторная батарея может не успевать заряжаться и вследствие этого может разрядиться.

Предписание по охране окружающей среды

Отбракованная АКБ относится к отходам, опасным для окружающей среды. Поэтому её следует утилизировать в соответствии с действующими правилами.

i Примечание

Аккумуляторную батарею старше 5 лет необходимо заменить.

Снятие крышки аккумуляторной батареи

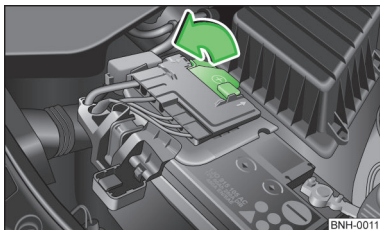

Илл. 131
Пластмассовая крышка АКБ

📖 Сначала прочтите и примите к сведению **!** и **!** на стр 159.

Аккумуляторная батарея находится в пластмассовом коробе в моторном отсеке » илл. 131.

➤ Откройте крышку в направлении стрелки » илл. 131.

Установка кожуха со стороны плюсового вывода аккумуляторной батареи производится в обратном порядке.

Проверка уровня электролита

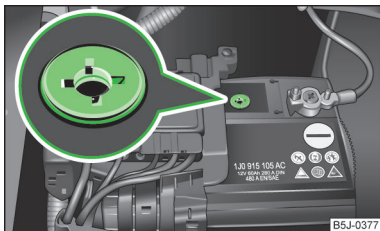

Илл. 132
Аккумуляторная батарея: индикация уровня электролита

📖 Сначала прочтите и примите к сведению **!** и **!** на стр 159.

Автомобили, на которых установлены АКБ с цветными индикаторами » илл. 132, уровень электролита можно определить по изменению цвета индикатора.

На цвет индикатора может влиять наличие воздушных пузырей. Поэтому перед проверкой осторожно постучите по индикатору.

- Чёрный индикатор – уровень электролита в норме.
- Бесцветный или светло-жёлтый – слишком низкий уровень электролита, батарею необходимо заменить.

Автомобили с системой СТАРТ-СТОП оборудованы блоком управления аккумуляторной батареи, контролирующим уровень заряда для повторного пуска двигателя.

Рекомендуется регулярно проверять уровень электролита на сервисном предприятии, особенно в следующих ситуациях:

- высокая наружная температура;
- длительные ежедневные поездки;
- после каждой зарядки.

Зимний период

При низкой температуре стартовая мощность аккумуляторной батареи заметно снижается. **Разряженная аккумуляторная батарея может замёрзнуть уже при температуре чуть ниже 0 °С.**

Перед началом зимнего периода рекомендуется проверить АКБ на сервисном предприятии и при необходимости зарядить её.

! ОСТОРОЖНО

По техническим причинам невозможно проверить уровень электролита в аккумуляторных батареях с обозначением «AGM».

i Примечание

Уровень электролита в АКБ проверяется также регулярно в рамках инспекционного обслуживания на сервисном предприятии.

Зарядка

📖 Сначала прочтите и примите к сведению **!** и **!** на стр 159.

Для нормального протекания процесса пуска двигателя крайне важна заряженность аккумуляторной батареи.

- Выключите зажигание и все потребители электроэнергии.
- Только при «быстрой зарядке»: отсоедините оба соединительных провода от выводов АКБ (сначала «минус», затем «плюс»).
- Установите полные зажимы зарядного устройства на выводы АКБ (красный цвет = «плюс», чёрный цвет = «минус»).
- Подключите зарядное устройство к сети и включите его.

- После завершения зарядки: выключите зарядное устройство и извлеките сетевую кабель из розетки.
- Теперь отсоедините сначала полюсные зажимы зарядного устройства.
- При необходимости вновь подключите к выводам АКБ соединительные провода (сначала «плюс», затем «минус»).

При зарядке током небольшой силы (например, при использовании портативного зарядного устройства) соединительные провода можно не отсоединять. **Соблюдайте указания производителя зарядного устройства.**

До полной зарядки аккумуляторной батареи сила тока заряда должна оставаться на уровне 10 % от ёмкости АКБ (или ниже).

Перед зарядкой током большой силы, так называемой «быстрой зарядкой», оба соединительных провода необходимо отсоединить от выводов АКБ.

Во время зарядки не следует открывать пробки аккумуляторной батареи.

! ВНИМАНИЕ

«Быстрая зарядка» АКБ автомобиля **опасна**, она требует специального зарядного устройства и профессиональных знаний.

! ОСТОРОЖНО

В автомобилях с системой СТАРТ-СТОП полюсный зажим зарядного устройства следует подключать не напрямую к минусовому выводу АКБ, а только к массе двигателя » стр. 180, *Пуск двигателя на автомобилях с системой СТАРТ-СТОП от внешнего источника питания.*

i Примечание

Быструю зарядку аккумуляторных батарей рекомендуется проводить на сервисном предприятии.

Замена аккумуляторной батареи

📖 Сначала прочтите и примите к сведению **!** и **!** на стр 159.

При замене АКБ новая батарея должна обладать такими же ёмкостью, напряжением, силой тока и размерами, что и стоявшая ранее. АКБ подходящего типа можно приобрести на сервисном предприятии.

Замену аккумуляторной батареи рекомендуется проводить на сервисном предприятии, чтобы обеспечить правильную установку новой батареи и утилизацию старой в соответствии с действующими национальными нормами.

Отсоединение и подсоединение

📖 Сначала прочтите и примите к сведению **!** и **!** на стр 159.

После отсоединения и последующего подсоединения аккумуляторной батареи некоторое время остаются выключенными или работают с ошибками следующие функции.

Функция	Ввод в эксплуатацию
Электрические стеклоподъёмники (неисправности)	» стр. 59
Головное устройство или навигационная система- ввод кода	» <i>Руководство по эксплуатации головного устройства или » Руководство по эксплуатации навигационной системы</i>
Установка времени	» стр. 32
Данные многофункционального дисплея удалены	» стр. 33

i Примечание

Рекомендуем, проверять автомобиль на сервисном предприятии, чтобы гарантировать полную функциональность всех электрических систем.

Автоматическое отключение потребителей

📖 Сначала прочтите и примите к сведению **!** и **!** на стр 159.

Блок управления бортовой сети при сильной нагрузке на АКБ автоматически принимает меры против её разрядки. Об этом может свидетельствовать следующее.

- Увеличиваются обороты холостого хода (для увеличения тока, выдаваемого генератором в бортовую сеть).
- В некоторых случаях мощность крупных потребителей систем комфорта, например подогрева сидений, обогрева заднего стекла, может ограничиваться, или при необходимости они могут отключаться полностью. ▶

! ОСТОРОЖНО

- В некоторых случаях система управления бортовой сетью не может предотвратить разряда аккумуляторной батареи. Например, если при выключенном двигателе долгое время включено зажигание или при длительной стоянке горят габаритные/стояночные огни.
- Потребители, работающие от розетки 12 В, при выключенном зажигании могут привести к разрядке аккумуляторной батареи.

i Примечание

Возможное автоматическое отключение потребителей не приводит к снижению комфортабельности поездки и, как правило, водитель его вообще не замечает.

Колёса

Колёсные диски и шины

📖 Введение

В этой главе вы найдёте сведения по следующим темам:

Срок службы шин	165
Расшифровка маркировки шин	166
Новые шины	166
Шины с направленным рисунком протектора	168
Индикатор контроля шин	168
Запасное и докатное колесо	169
Сплошной колпак колеса	170
Колпачки колёсных болтов	170
Колёсные болты	171

! ВНИМАНИЕ

При использовании шин соблюдайте соответствующие нормативные акты.

! ВНИМАНИЕ

Указания по использованию шин

- На протяжении первых 500 км пробега новые шины ещё не обладают оптимальными сцепными свойствами, поэтому соблюдайте осторожность в данный период – опасность аварии!
- На всех четырёх колёсах всегда используйте только радиальные шины одной конструкции, одинакового типоразмера, с одинаковым рисунком протектора.
- По соображениям безопасности движения не заменяйте шины по отдельности.
- Никогда не превышайте значений максимальной **грузоподъёмности**, на которую рассчитаны установленные шины – опасность аварии!
- Никогда не превышайте значений максимальной **скорости**, на которую рассчитаны установленные шины – опасность аварии!
- Неправильные углы установки передних или задних колёс влияют на динамические характеристики автомобиля – опасность аварии!

! ВНИМАНИЕ (продолжение)

- Непривычные вибрации или увод автомобиля в сторону может указывать на повреждение шины. При малейшем подозрении на повреждение колеса немедленно сбросьте скорость и остановитесь! Если внешних повреждений не наблюдается, двигайтесь медленно и осторожно до ближайшего сервисного предприятия для проверки автомобиля.
- Используйте только шины и диски, разрешённые маркой ŠKODA для вашего автомобиля. В противном случае не обеспечивается должная безопасность движения – опасность аварии!

! ВНИМАНИЕ

Указания, касающиеся повреждений или износа шин

- Никогда не используйте шины, о состоянии и возрасте которых вам ничего не известно.
- Никогда не ездите на повреждённых шинах – опасность аварии!
- Незамедлительно заменяйте повреждённые диски или шины.
- Шины обязательно следует заменить не позднее, чем протектор будет изношен до индикаторов.
- Изношенные шины, особенно при более высоких скоростях, на влажной дороге не обеспечивают требуемого контакта с дорожным полотном. Может возникнуть так называемый эффект «аквапланирования» (неуправляемое движение автомобиля – «всплывание» на дороге, залитой водой).

! ВНИМАНИЕ

Указания по давлению в шинах

- Индикатор контроля шин не снимает с водителя ответственности за проверку давления в шинах. Регулярно проверяйте давление в шинах.
- Слишком низкое или слишком высокое давление в шинах влияет на динамические характеристики автомобиля – опасность аварии!
- При недостаточном давлении, шине приходится преодолевать большее сопротивление качению, в результате чего, особенно на высокой скорости, она сильно нагревается. Это может привести к расслоению протектора и даже к вырыванию отдельных его фрагментов.

! ВНИМАНИЕ

Указания, касающиеся колёсных болтов

- Колёсные болты должны быть чистыми и иметь лёгкий ход (должны легко вкручиваться). Никогда не смазывайте их консистентной смазкой или маслом.
- Момент затяжки колёсных болтов крепления стальных и легкосплавных дисков составляет 120 Н·м.
- Если колёсные болты слабо затянуты (недостаточный момент затяжки), колесо может открутиться во время движения – опасность аварии! Слишком большой момент затяжки может повредить болты и резьбу в отверстии ступицы, а также привести к деформации посадочной плоскости колёсного диска.
- При неквалифицированном обращении с колёсными болтами колесо может открутиться на ходу – опасность аварии!

! ВНИМАНИЕ

Указания по докатному колесу

- Докатное колесо должно эксплуатироваться не дольше, чем это действительно необходимо.
- Никогда не устанавливайте на автомобиль больше одного докатного колеса.
- Устанавливать цепи противоскольжения на докатное колесо запрещается.

! ОСТОРОЖНО

- При использовании запасного колеса, не идентичного установленным на автомобиле колёсам, соблюдайте указания **» стр. 169, Запасное и докатное колесо**.
- Защищайте шины от контакта с маслопродуктами, смазкой и топливом.
- Замените утеранные колпачки вентиляей новыми.
- Если в случае повреждения шины вы вынуждены установить запасное колесо с ненаправленным или противоположно направленным рисунком протектора, продолжайте движение с особой осторожностью, поскольку оптимальные характеристики шины в такой ситуации не обеспечиваются.

Предписание по охране окружающей среды

Недостаточное давление в шинах повышает расход топлива. ▶

Примечание

- Все работы с колёсами и шинами рекомендуем поручать специалистам сервисного предприятия.
- Мы рекомендуем использовать диски, шины, колпаки и цепи противоскольжения из ассортимента оригинальных аксессуаров и принадлежностей SKODA.

Срок службы шин

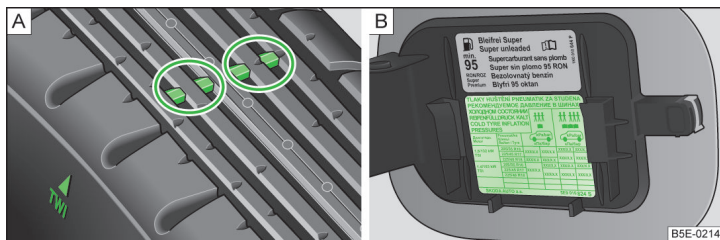

Илл. 133 Условное изображение: профиль шин с индикаторами износа/открытый лючок топливного бака с табличкой с указанием размера шин и значениями давления в шинах

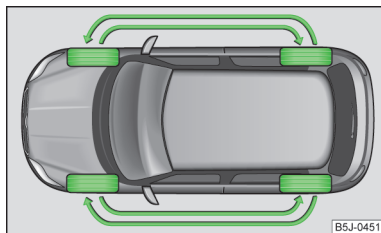

Илл. 134
Перестановка колёс

Сначала прочтите и примите к сведению **И** и **И** на стр 163.

Срок службы шин зависит от правильного давления в шинах, от стиля вождения и других условий эксплуатации. Соблюдение следующих указаний может помочь увеличить срок службы шин.

Давление в шинах

Проверяйте давление в шинах, включая и запасное колесо, раз в месяц и дополнительно перед каждой длительной поездкой.

Значения давления для шин указаны на внутренней стороне лючка топливного бака » илл. 133 – Б.

Давление в шине запасного колеса должно соответствовать максимальному давлению, которое предусмотрено для а/м.

Проверяйте давление всегда на холодных шинах. Повышенное давление в горячих шинах не понижайте.

При увеличении загрузки автомобиля подкачивайте шины до соответствующих давлений.

Стиль вождения автомобиля

Скоростное прохождение поворотов, резкие разгоны и торможения повышают износ шин.

Балансировка колёс

Колёса нового автомобиля отбалансированы. Однако во время движения под воздействием различных факторов может возникнуть дисбаланс. В первую очередь это можно заметить по «биению» рулевого колеса.

После замены колёс или после ремонта необходимо отбалансировать колёса.

Неверные углы установки колёс

Неправильные углы установки передних или задних колёс приводят к повышенному износу шин.

Повреждения шин

Бордюрные камни и иные схожие препятствия следует переезжать только медленно и под прямым углом, чтобы исключить повреждение шин и дисков.

Мы рекомендуем регулярно проверять шины и диски на наличие повреждений (проколов, порезов, грыж, деформаций и пр.). Немедленно удаляйте посторонние предметы (например, мелкие камни) из канавок протектора шины.

Перестановка колёс

При повышенном износе шин передних колёс мы рекомендуем поменять их местами с задними колёсами по схеме » илл. 134. Тогда срок службы всех шин будет одинаковым.

Для обеспечения равномерного износа всех шин и достижения максимального срока службы мы рекомендуем переставлять колёса каждые 10 000 км.

Хранение шин

Пометьте снятые шины, чтобы при новой установке сохранить прежнее направление вращения.

Храните колеса и шины в прохладном, сухом и, по возможности, тёмном помещении. Шины, не установленные на диски, следует хранить в вертикальном положении.

Индикатор износа

На основании протектора шин имеются индикаторы износа высотой 1,6 мм. В зависимости от производителя на окружности шины может быть несколько таких индикаторов » илл. 133 - [А]. Маркировка на боковине шины в виде букв «TWI», треугольника или иного символа показывает местонахождение индикаторов износа.

Возраст шин

Шины подвержены старению и утрате первоначальных свойств даже тогда, когда они не эксплуатируются. Поэтому мы рекомендуем не пользоваться летними шинами старше 6 лет и зимними шинами старше 4 лет.

Расшифровка маркировки шин

📖 Сначала прочтите и примите к сведению [!] и [!] на стр 163.

Расшифровка маркировки шин

например, **185/65 R 14 86 T** означает:

185	Ширина профиля шины в мм » илл. 133 на стр. 165 - [B]
65	Соотношение высоты/ширины в % » илл. 133 на стр. 165 - [B]
R	Тип каркаса, R - радиальное расположение нитей корда » илл. 133 на стр. 165 - [B]
14	Посадочный диаметр диска, дюймы » илл. 133 на стр. 165 - [B]
86	Индекс грузоподъёмности » [!]
T	Индекс скорости » [!]

Дата изготовления указывается на боковине шины (иногда только с **внутренней стороны** колеса).

Например, **DOT ... 11 14...** означает, что шина изготовлена на 11-й неделе 2014 года.

M+S - обозначение шин, пригодных для зимних условий.

Индекс грузоподъёмности

Индекс указывает максимально допустимую нагрузку на отдельную шину.

83 487 кг

85 515 кг

86 530 кг

87 545 кг

91 615 кг

92 630 кг

93 650 кг

Индекс скорости

Индекс обозначает максимально допустимую скорость автомобиля с установленными шинами соответствующей категории.

R 170 км/ч

S 180 км/ч

T 190 км/ч

U 200 км/ч

H 210 км/ч

V 240 км/ч

W 270 км/ч

[!] ОСТОРОЖНО

Данные об индексах скорости и грузоподъёмности шин содержатся в товарно-сопроводительной и технической документации к автомобилю.

Новые шины

📖 Сначала прочтите и примите к сведению [!] и [!] на стр 163.

Устанавливайте на все четыре колеса только радиальные шины одинаковой конструкции, одного типоразмера (с одинаковыми путями, проходимыми колёсами за один оборот) и с одинаковым рисунком протектора на одной оси.

При установке новых шин заменяйте шины как минимум на колёсах одной оси.

Fabia – допущенные комбинации шин и дисков

Двигатель	Размерность шин	Индекс нагрузки	Индекс скорости
1,2 л/44, 51 кВт	165/70 R14	81	T
	185/60 R14	82	T
	195/55 R15	85	H
	205/45 R16	83	H
	205/40 R17 ^{a)}	84	W
1,2 л/63 кВт TSI	165/70 R14	81	T
	185/60 R14	82	T
	195/55 R15	85	H
	205/45 R16	83	H
1,2 л/77 кВт TSI	185/60 R15	84	H
	195/55 R15	85	H
	205/45 R16	83	H
	205/40 R17 ^{a)}	84	W
1,4 л/63 кВт	165/70 R14	81	T
	185/60 R14	82	T
	185/60 R15	84	T
	195/55 R15	85	H
	205/45 R16	83	H
1,6 л/77 кВт	205/40 R17 ^{a)}	84	W
	185/60 R14	82	H
	185/60 R15	84	H
	195/55 R15	85	H
	205/45 R16	83	H
1,2 л/55 кВт TDI CR	205/40 R17 ^{a)}	84	W
	165/70 R14	81	T
	185/60 R14	82	T
	195/55 R15	85	H
	205/45 R16	83	H

Двигатель	Размерность шин	Индекс нагрузки	Индекс скорости
1,6 л/55 кВт TDI CR	185/60 R14	82	T
	195/55 R15	85	H
	205/45 R16	83	H
	205/40 R17 ^{a)}	84	W
1,6 л/66 кВт TDI CR	185/60 R14	82	T
	195/55 R15	85	H
	205/45 R16	83	H
1,6 л/77 кВт TDI CR	205/40 R17 ^{a)}	84	W
	185/60 R14	82	T
	195/55 R15	85	H
	205/45 R16	83	H

^{a)} Только для автомобилей со спортивной подвеской.

Fabia GreenLine – допущенные комбинации шин и дисков

Двигатель	Размерность шин	Индекс нагрузки	Индекс скорости
1,2 л/55 кВт TDI CR	185/60 R15	84	T

Fabia Green tec – допущенные комбинации шин и дисков

Двигатель	Размерность шин	Индекс нагрузки	Индекс скорости
1,2 л/51 кВт	185/60 R15	84	T
1,2 л/63, 77 кВт TSI			
1,2 л/55 кВт TDI CR			
1,6 л/66 кВт TDI CR			

Fabia Monte Carlo – допущенные комбинации шин и дисков

Двигатель	Размерность шин	Индекс нагрузки	Индекс скорости
1,2 л/44, 51 кВт	205/40 R17	84	W
	205/45 R16	83	H

Двигатель	Размерность шин	Индекс нагрузки	Индекс скорости
1,2 л/63, 77 кВт TSI	205/40 R17	84	W
	205/45 R16	83	H
1,4 л/63 кВт	205/40 R17	84	W
	205/45 R16	83	H
1,2 л/55 кВт TDI CR	205/40 R17	84	W
	205/45 R16	83	H
1,6 л/66, 77 кВт TDI CR	205/40 R17	84	W
	205/45 R16	83	H

Fabia Monte Carlo Green tec – допущенные комбинации шин и дисков

Двигатель	Размерность шин	Индекс нагрузки	Индекс скорости
1,2 л/44, 51 кВт	205/40 R17	84	W
	205/45 R16	83	H
	185/60 R15	84	H
1,2 л/63, 77 кВт TSI	205/40 R17	84	W
	205/45 R16	83	H
	185/60 R15	84	H
	205/40 R17	84	W
1,4 л/63 кВт	205/45 R16	83	H
	185/60 R15	84	H
1,2 л/55 кВт TDI CR	205/40 R17	84	W
	205/45 R16	83	H
	185/60 R15	84	H
1,6 л/66, 77 кВт TDI CR	205/40 R17	84	W
	205/45 R16	83	H
	185/60 R15	84	H

Данные в таблице приведены по состоянию на момент подписания руководства по эксплуатации в печать.

Данные о комбинациях шин и дисков, допущенных для Вашего автомобиля, содержатся в товарно-сопроводительной и технической документации к автомобилю.

Шины с направленным рисунком протектора

📖 Сначала прочтите и примите к сведению 📌 и 📌 на стр 163.

Направление рисунка протектора обозначено стрелкой на боковине шины.

Указанное таким образом направление вращения необходимо строго соблюдать, чтобы по максимуму использовать свойства шин.

Речь идёт, в первую очередь, о следующих свойствах:

- Повышенная устойчивость в движении.
- Снижение риска аквапланирования.
- Уменьшение шума качения и сокращение износа шин.

Индикатор контроля шин



Илл. 135
Клавиша установки контрольных значений давления в шинах

📖 Сначала прочтите и примите к сведению 📌 и 📌 на стр 163.

Настройки системы

При изменении давления в шинах, после замены одного или нескольких колёс, при изменении положения одного из колёс на автомобиле (например, при перестановке колёс между осями) или при загорании контрольной лампы во время движения необходимо выполнить **настройку системы** следующим образом.

- Накачайте все шины до требуемого давления » стр. 46, ⚙ Давление в шинах.
- Включите зажигание.
- Нажмите клавишу с символом 📌 » илл. 135 и удерживайте более 2 секунд.

Если контрольная лампа ⚙ в комбинации приборов загорается и после настройки системы не гаснет, то в системе имеется неисправность. ▶

Мигающая контрольная лампа (⚡) в комбинации приборов указывает на наличие неисправности в системе.

Индикация давления в шинах

Контрольная лампа (⚡) в комбинации приборов загорается, когда имеет место одно из следующих событий:

- Слишком низкое давление в шинах.
- Повреждена структура шины.
- Автомобиль имеет одностороннюю перегрузку.
- Колёса на одной из осей испытывают повышенную нагрузку (например, при буксировке прицепа или при движении на подъёме и спуске).
- Установлены цепи противоскольжения.
- Установлено запасное колесо.
- Было заменено одно из колёс оси.

! ВНИМАНИЕ

- Если в комбинации приборов загорелась контрольная лампа (⚡), нужно сразу снизить скорость и избегать резких поворотов и торможений. При ближайшей возможности обязательно остановитесь, проверьте шины и давление в них.
- При некоторых обстоятельствах (например, при спортивном стиле вождения, при движении по зимней или грунтовой дороге) контрольная лампа (⚡) в комбинации приборов может загораться с задержкой или совсем не загораться.

! ОСТОРОЖНО

- Система может не подать сигнал предупреждения при слишком быстром падении давления, например, при внезапном разрушении шины. В этом случае следует осторожно без резких поворотов руля и резких торможений остановить автомобиль.
- Через каждые 10 000 км пробега или 1 раз в год необходимо выполнять базовую установку, чтобы гарантировать нормальную работу индикатора контроля шин.
- Индикатор контроля давления в шинах не заменяет регулярной проверки давления в шинах.

Запасное и докатное колесо

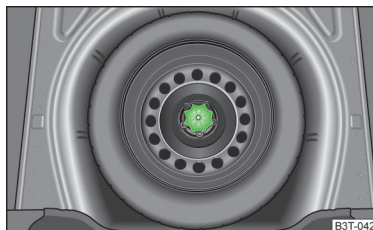

Илл. 136
Крепление запасного или докатного колеса

📖 Сначала прочтите и примите к сведению ! и ! на стр 163.

Запасное или докатное колесо находится в нише под фальшполом в багажном отсеке и закреплено специальной гайкой » илл. 136.

Извлечение колеса

- Откройте дверь багажного отсека.
- Поднимите фальшпол в багажном отсеке.
- Выньте контейнер с бортовым инструментом.
- Отверните гайку » илл. 136 против часовой стрелки.
- Выньте колесо.

Укладывание колеса

- Уложите снятое колесо в нишу для запасного колеса внешней (лицевой) стороной вверх.
- Наверните гайку » илл. 136 по часовой стрелке до надёжной фиксации колеса.
- Уложите в колесо контейнер с бортовым инструментом и закрепите лентой.
- Опустите фальшпол в багажном отсеке.
- Закройте дверь багажного отсека.

Как можно быстрее установите рабочее колесо соответствующего типа-размера и исполнения.

Если запасное колесо по своим размерам или исполнению отличается от других колёс (например, установлены зимние шины или шины с направленным рисунком протектора), то использовать такое запасное колесо можно лишь кратковременно и соблюдая особую осторожность при движении » !.

Докатное колесо

На диск докатного колеса наклеена предупреждающая табличка.

При необходимости использования докатного колеса необходимо учитывать следующее.

- После установки колеса запрещается закрывать предупреждающую наклейку на диске.
- Будьте особенно внимательны во время движения.
- Докатное колесо накачивается до максимального давления для данного автомобиля » *илл. 133 на стр. 165.*
- Используйте докатное колесо только для того, чтобы доехать до ближайшего сервисного предприятия, поскольку оно не предназначено для длительной эксплуатации.

! ВНИМАНИЕ

- Никогда не устанавливайте на автомобиль больше одного докатного колеса!
- Ни в коем случае не используйте запасное или докатное колесо, если оно повреждено.
- Если запасное или докатное колесо по своим размерам или исполнению отличается от остальных колёс автомобиля, не превышайте скорость 80 км/ч (50 миль/ч).
- Избегайте быстрых разгонов, резких торможений и быстрого прохождения поворотов.

! ОСТОРОЖНО

Учитывайте указания на наклейке докатного колеса.

Сплошной колпак колеса

📖 Сначала прочтите и примите к сведению **!** и **!** на стр. 163.

Снятие

- Зацепите скобу из комплекта бортового инструмента » *стр. 173* за усиленный край колёсного колпака.
- Вставьте баллонный ключ в скобу, упритесь им в колесо и отсоедините колпак от диска.

Установка

- Вначале установите колпак на диск стороной с отверстием для вентиля шины.

- Затем вдавите колпак колеса в диск, так чтобы он зафиксировался по всей окружности.

! ОСТОРОЖНО

- Используйте только давление руки, не наносите удары по колёсному колпаку! Избегайте сильных ударов, когда колпак ещё не закрепился в диске. Можно повредить направляющие и центрирующие элементы колпака.
- При использовании болта-секретки необходимо убедиться в том, что он находится в отверстии колпака рядом с вентиляем » *стр. 176, Болты-секретки.*
- Если дополнительно устанавливаются **колёсные колпаки**, обратите внимание, чтобы обеспечивался достаточный приток воздуха для охлаждения тормозной системы.

Колпачки колёсных болтов



Илл. 137
Снимите колпачок

📖 Сначала прочтите и примите к сведению **!** и **!** на стр. 163.

Снятие

- Наденьте съёмник » *стр. 173* на колпачок так, чтобы внутренние зацепы съёмника прилегали к буртику колпачка.
- Снимите колпачок в направлении стрелки » *илл. 137.*

Установка

- Надвиньте колпачок на колёсный болт до упора.

Колпачки колёсных болтов хранятся в пластмассовом контейнере внутри запасного колеса, или в нише запасного колеса.

Колёсные болты

📖 Сначала прочтите и примите к сведению **И** и **У** на стр 163.

Колёсные диски и колёсные болты конструктивно соответствуют друг другу. Поэтому при установке других дисков, например легкосплавных или дисков с зимними шинами, используйте соответствующие колёсные болты – нужной длины и с подходящим профилем упорной поверхности. От этого зависит надёжность крепления колёс.

Зимний режим эксплуатации

📖 Введение

В этой главе вы найдёте сведения по следующим темам:

Зимние шины _____ 171

Цепи противоскольжения _____ 171

Зимние шины

Зимние шины улучшают ходовые качества автомобиля в зимних условиях. Летние шины более склонны к скольжению на снегу, на льду и при температуре ниже 7 °С. В первую очередь это относится к автомобилям, на которые установлены **низкопрофильные шины** или **высокоскоростные шины**.

Для достижения наилучших ходовых характеристик зимние шины должны стоять на всех четырёх колёсах, минимальная высота рисунка протектора должна составлять 4 мм, и шины должны быть не старше четырёх лет.

Зимние шины (с обозначением **M+S** и символом горной вершины и снежинки) с более низким индексом скорости могут использоваться только при условии, что не будет превышаться допустимая максимальная скорость для данных шин, если максимальная скорость а/м выше чем допустимая максимальная скорость для данных шин.

Ограничение скорости для зимних шин настраивается с помощью дисплея MAXI DOT в пункте меню **Зимние шины** » стр. 38.

🌿 Предписание по охране окружающей среды

Своевременно меняйте зимние шины на летние; когда дороги свободны от снега и льда, а температура превышает 7 °С, ходовые качества автомобиля на летних шинах лучше – тормозной путь короче, уровень шума при качении ниже, а износ шин меньше. Расход топлива тоже ниже.

Цепи противоскольжения

В зимних условиях цепи противоскольжения не только улучшают сцепление колёс с дорогой, но и сокращают тормозной путь.

Цепи противоскольжения можно устанавливать только на прежние колёса.

По техническим причинам применение цепей противоскольжения допускается только на колёсах следующих размерностей.

Размер дисков	Вылет	Типоразмер шины
5J x 14	35 мм	165/70 R14
6J x 14	37 мм	185/60 R14
6J x 15	43 мм	185/55 R15

Используйте только те цепи, размер звеньев и замков которых не превышает **12 мм**.

⚠ ОСТОРОЖНО

- При движении по свободным от снега участкам дороги цепи необходимо снимать. Они ухудшают ходовые качества, повреждают шины и быстро разрушаются.
- Перед установкой цепей противоскольжения снимите **колёсные колпаки** » стр. 170.

Введение

В этой главе вы найдёте сведения по следующим темам:

Аптечка и знак аварийной остановки _____ 172

Огнетушитель _____ 172

Бортовой инструмент _____ 173

Аптечка и знак аварийной остановки

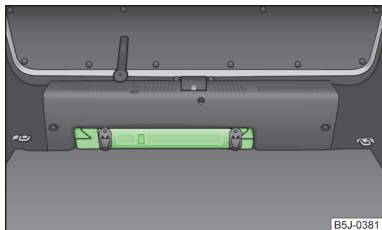

Илл. 138
Размещение знака аварийной остановки

Знак аварийной остановки с максимальными размерами 39 x 68 x 450 мм можно закрепить с помощью резиновых ремней в облицовке задней стенки » илл. 138.

ВНИМАНИЕ

Аптечка и знак аварийной остановки в месте их хранения всегда должны быть надёжно зафиксированы, так чтобы при столкновении или резком торможении они не могли бы сорваться и причинить травмы водителю и пассажирам.

Примечание

- Обратите внимание на срок годности аптечки.
- Мы рекомендуем использовать аптечку и знак аварийной остановки из ассортимента оригинальных аксессуаров и принадлежностей ŠKODA, который предлагается дилерскими предприятиями ŠKODA.

Огнетушитель

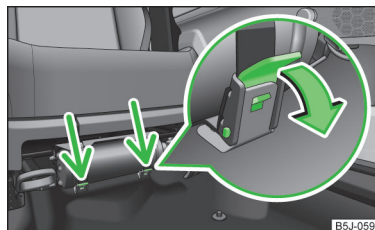

Илл. 139
Огнетушитель

Огнетушитель закреплён двумя ремнями на кронштейне под сиденьем водителя.

Снятие/установка

- Отстегните оба ремня, потянув фиксаторы в направлении стрелки » илл. 139.
- Снимите огнетушитель.

Установка осуществляется в обратной последовательности.

Внимательно ознакомьтесь с инструкцией, прилагаемой к огнетушителю!

Огнетушитель должен проходить ежегодную проверку, которая осуществляется компетентными лицами. При этом соблюдайте соответствующие государственные законы.

ВНИМАНИЕ

Огнетушитель должен быть надёжно зафиксирован в автомобиле, так чтобы при столкновении или резком торможении он не мог бы сорваться и причинить травмы водителю и пассажирам.

Примечание

- Огнетушитель должен отвечать требованиям действующего законодательства.
- Обратите внимание на срок годности огнетушителя. При использовании просроченного огнетушителя его нормальная работа не гарантируется.
- Огнетушитель только в некоторых странах входит в комплект поставки а/м.

Бортовой инструмент

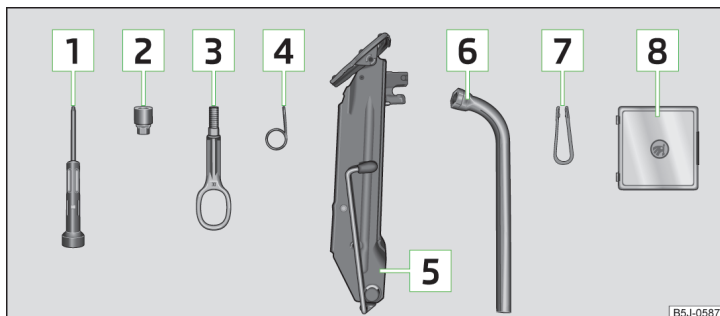

B5J-0587

Илл. 140 Бортовой инструмент

Бортовой инструмент и домкрат хранятся в пластмассовом контейнере внутри запасного колеса или в нише для запасного колеса. Здесь есть место и для съёмного шарового наконечника ТСУ. Контейнер закреплён лентой на запасном колесе.

Состав комплекта бортового инструмента (в зависимости от комплектации) » илл. 140.

- 1 Отвертка
- 2 Переходник для болтов-секреток
- 3 Буксирная проушина
- 4 Скоба для снятия колёсных колпачков
- 5 Домкрат
- 6 Баллонный ключ
- 7 Съёмник колпачков колёсных болтов
- 8 Комплект запасных ламп

После использования приведите домкрат в исходное состояние, чтобы его можно было положить в контейнер с бортовым инструментом.

! ВНИМАНИЕ

- Домкрат, поставляемый в заводской комплектации, предназначен только для вашей модели автомобиля. Поэтому не используйте его для подъёма более тяжёлых автомобилей или других грузов – опасность травмирования!
- Всегда убеждайтесь в том, что бортовой инструмент надёжно закреплён в багажном отсеке.
- Следите, чтобы ящик всегда был зафиксирован лентой.

i Примечание

Обслуживание домкрата » стр. 144.

Замена колеса

📖 Введение

В этой главе вы найдёте сведения по следующим темам:

Подготовительные работы	174
Замена колеса	174
Сопутствующие работы	175
Откручивание и затяжка колёсных болтов	175
Поддомкрачивание автомобиля	176
Болты-секретки	176

! ВНИМАНИЕ

- Если вы находитесь в потоке движения, включите аварийную световую сигнализацию и на предписанном расстоянии установите знак аварийной остановки! При этом соблюдайте соответствующие государственные законы (ПДД).
- Остановите автомобиль на максимально возможном удалении от транспортного потока. Место по возможности должно быть ровным и иметь твёрдое основание (почву).
- Если на автомобиль впоследствии были установлены шины или диски, отличные от тех, которыми он был укомплектован на заводе, необходимо соблюдать указания » стр. 166, *Расшифровка маркировки шин.*

! ВНИМАНИЕ

Указания по подниманию автомобиля домкратом

- Если вы заменяете колесо на дороге с наклоном, подоприте колесо на противоположной стороне автомобиля с помощью камня или другого подобного предмета, чтобы предотвратить скатывание автомобиля.
- Зафиксируйте опорную площадку домкрата от возможного смещения с помощью подходящих средств. Мягкое, скользкое основание под опорой домкрата может привести к его смещению и падению автомобиля с домкрата. Поэтому устанавливайте домкрат всегда только на твёрдое основание или используйте прочную подкладку достаточной площади. На **скользком основании**, например на булыжной мостовой, на кафельной плитке и т. п., используйте подставку из нескользящего материала (например, резиновый коврик).
- Устанавливайте домкрат только в предназначенные для этого точки крепления на кузове автомобиля.
- Поднимайте а/м всегда только с закрытыми дверьми.
- Когда автомобиль поднят домкратом, подлезать под автомобиль и располагать под ним части тела, например руки или ноги, категорически запрещается.
- Запрещается заводить двигатель автомобиля, стоящего на домкрате – опасность травмирования!

! ВНИМАНИЕ

Указания, касающиеся колёсных болтов

- Колёсные болты должны быть чистыми и иметь лёгкий ход (должны легко вкручиваться). Никогда не смазывайте их консистентной смазкой или маслом.
- Момент затяжки колёсных болтов крепления стальных и легкосплавных дисков составляет 120 Н·м.
- Если колёсные болты слабо затянуты (недостаточный момент затяжки), колесо может открутиться во время движения – опасность аварии! Слишком большой момент затяжки может повредить болты и резьбу в отверстиях ступицы, а также привести к деформации посадочной плоскости колёсного диска.
- При неквалифицированном обращении с колёсными болтами колесо может открутиться на ходу – опасность аварии!

И Примечание

При замене колеса соблюдайте соответствующие государственные законы (ПДД).

Подготовительные работы

📖 Сначала прочтите и примите к сведению **И** на стр 173.

Замену колеса выполняйте по возможности на ровной горизонтальной поверхности.

Перед непосредственной заменой колеса необходимо выполнить следующие работы:

- **Высадите всех пассажиров.** Во время замены колеса пассажиры должны стоять не на дороге, а находиться, например, за разделительным ограждением.
- Заглушите двигатель.
- Установите рычаг переключения передач в **нейтральное положение** или селектор АКП в **положение Р**.
- Затяните **стояночный тормоз**.
- Если к автомобилю присоединён прицеп, отсоедините прицеп.
- Выньте из багажного отсека автомобиля **бортовой инструмент** » стр. 173 и **запасное колесо** » стр. 169, *Запасное и докатное колесо.*

Замена колеса

📖 Сначала прочтите и примите к сведению **И** на стр 173.

- Снимите полноразмерный колёсный колпак » стр. 170 или колпачки болтов » стр. 170.
- Сначала ослабьте болт-секретку и затем остальные колёсные болты » стр. 175.
- Поднимите автомобиль так, чтобы заменяемое колесо не касалось земли » стр. 176.
- Открутите колёсные болты и уложите на чистую подкладку (тряпку, бумагу и т. п.).
- Осторожно снимите колесо.
- Установите запасное колесо и закрутите их от руки.
- Опустите автомобиль.
- Баллонным ключом в несколько приёмов затяните колёсные болты в перекрёстном порядке. Болт-секретку затягивайте в последнюю очередь » стр. 175.
- Установите полноразмерный колёсный колпак/крышку болтов легкосплавного диска или колпачки колёсных болтов.

i Примечание

- Все колёсные болты должны быть чистыми и иметь лёгкий ход (должны легко вкручиваться).
- Категорически запрещается смазывать колёсные болты!
- При установке колёс с направленным рисунком протектора шин учитывайте направление вращения » *стр. 168, Шины с направленным рисунком протектора.*

Сопутствующие работы

 Сначала прочтите и примите к сведению **i** на *стр. 173.*

После замены колеса необходимо выполнить следующие работы:

- Уложите снятое колесо в нише запасного колеса и закрепите его с помощью специального болта » *стр. 169, Запасное и докатное колесо.*
- Уложите бортовой инструмент в предусмотренное место и закрепите лентой.
- Как можно скорее **проверьте давление в шине** установленного запасного колеса.
- **Момент затяжки** колёсных болтов как можно скорее **проверьте** с помощью динамометрического ключа.
- Повреждённые шины заменяйте или узнайте на сервисном предприятии о возможности ремонта.

i Примечание

- Если при замене колеса вы обнаружили, что колёсные болты заржавели и закручиваются с трудом, перед проверкой момента затяжки эти болты необходимо заменить.
- До проверки момента затяжки двигайтесь осторожно и только с равномерной скоростью.

¹⁾ Для откручивания и затяжки болтов-секреток используйте соответствующий переходник » *стр. 176.*

Откручивание и затяжка колёсных болтов

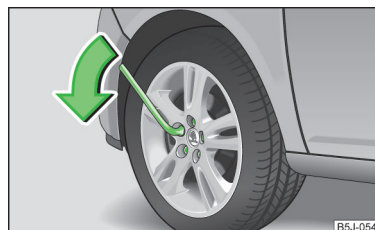

Илл. 141
Замена колеса: откручивание колёсных болтов

 Сначала прочтите и примите к сведению **i** на *стр. 173.*

Откручивание

- Установите на колёсный болт ключ для колёсных болтов до упора¹⁾.
- Возьмитесь за конец ключа и поверните его примерно на **один** оборот против часовой стрелки » *илл. 141.*

Затяжка

- Установите на колёсный болт ключ для колёсных болтов до упора¹⁾.
- Возьмитесь за конец ключа и вращайте болт по часовой стрелке » *илл. 141,* пока он не будет затянут надлежащим образом.

i ВНИМАНИЕ

Ослабляйте колёсные болты только на небольшую величину (примерно на один оборот), пока автомобиль не поднят домкратом! Иначе колесо может соскочить и упасть – опасность травмирования!

i Примечание

Если болт не удаётся открутить руками, можно, соблюдая осторожность, надавить на конец ключа **ногой**. При этом держитесь за автомобиль, чтобы не упасть.

Поддомкрачивание автомобиля

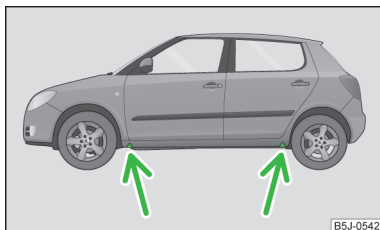

Илл. 142
Опорные точки под домкрат.

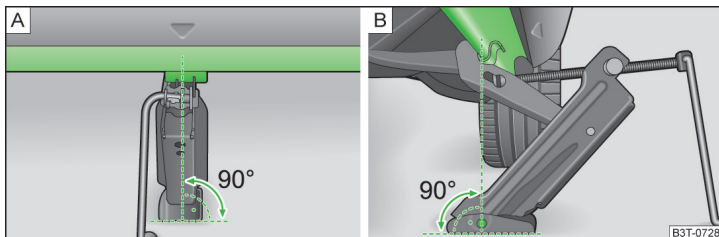

Илл. 143 Установка домкрата

📖 Сначала прочтите и примите к сведению **!** на стр. 173.

Подвести домкрат под опорную точку, которая располагается ближе всего к неисправному колесу **»** илл. 142. Опорная точка находится непосредственно под углублением в пороге.

- ▶ Вращая рукоятку, подведите домкрат к опорной точке так, чтобы его захват встал под вертикальным ребром порога.
- ▶ Установите домкрат так, чтобы захват охватывал ребро **»** илл. 143 - **[B]**.
- ▶ Убедитесь в том, что опора домкрата опирается на ровное основание всей своей поверхностью, и располагается по вертикали под точкой, в которой захват установлен на ребро порога **»** илл. 143 - **[A]**.
- ▶ Продолжайте поднимать домкрат, пока колесо не оторвется от грунта.

! ВНИМАНИЕ

- Приподнимать автомобиль разрешается только за указанные места расположения домкрата.
- Для поднимания домкратом автомобиль должен находиться на твёрдой и ровной поверхности.

Болты-секретки

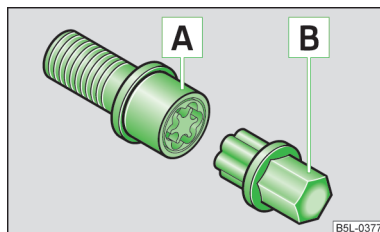

Илл. 144
Условное изображение: болт-секретка и переходник.

📖 Сначала прочтите и примите к сведению **!** на стр. 173.

Отвернуть или затянуть болты-секретки можно только с помощью переходника **»** стр. 173, *Бортовой инструмент*.

- ▶ Снимите крышку болта-секретки.
- ▶ Вставьте переходник **[B]** **»** илл. 144 зубчатой стороной до упора во внутренний шлиц болта-секретки **[A]** так, чтобы выступал только наружный шестигранник.
- ▶ Наденьте баллонный ключ на переходник **[B]** до упора.
- ▶ Ослабьте и затяните колёсный болт **»** стр. 175.
- ▶ После снятия переходника установите крышку на болт-секретку.
- ▶ Как можно скорее **проверьте момент затяжки** с помощью динамометрического ключа.

i Примечание

- Запишите кодовый номер, выбитый на торце переходника или головки болта-секретки. По этому номеру при необходимости можно приобрести переходник в сервисном центре ŠKODA.
- Адаптер для колёсных болтов-секреток всегда следует хранить в автомобиле. Он должен находиться в контейнере с бортовым инструментом.
- Комплект колёсных болтов-секреток и насадку-адаптер можно приобрести на дилерском предприятии ŠKODA.

В этой главе вы найдёте сведения по следующим темам:

Комплект для ремонта шин	177
Подготовка к использованию комплекта для ремонта шин	178
Герметизация и накачка шины	178
Проверка через 10 минут после начала движения	179

С помощью комплекта для ремонта шин можно надёжно отремонтировать шину, повреждённую посторонним предметом или имеющую прокол диаметром примерно до 4 мм.

Ремонт шины с помощью комплекта для ремонта шин **ни в коем случае не заменяет** настоящего ремонта шины. Он предназначен только для того, чтобы дать возможность доехать до ближайшего сервисного предприятия.

При ремонте снимать колесо не требуется.

Посторонние предметы, такие как шурупы или гвозди, **извлекать из повреждённой шины не следует!**

Запрещается использовать комплект для ремонта шин в следующих случаях:

- При повреждении колёсного диска.
- При наружной температуре ниже -20°C .
- При порезах и проколах размером более 4 мм.
- При повреждении боковины шины.
- Предполагается движение с очень низким давлением в шине или на спущенной шине.
- Истёк срок годности герметика (см. маркировку на баллоне).

ВНИМАНИЕ

- Отремонтированная герметиком шина не может обеспечить прежних ходовых качеств автомобиля.
- Скорость не должна превышать 80 км/ч.
- Избегайте быстрых разгонов, резких торможений и быстрого прохождения поворотов.
- Проверьте давление в шине через 10 минут после начала движения.
- Герметик вреден для здоровья. При попадании на кожу немедленно смойте его!

Предписание по охране окружающей среды

Использованный или просроченный герметик необходимо утилизировать в соответствии с законодательством по охране окружающей среды.

Примечание

- Соблюдайте руководство по эксплуатации, составленное изготовителем комплекта для ремонта шин.
- Новый герметик можно выбрать из ассортимента оригинальных деталей ŠKODA.
- Отремонтированные с помощью комплекта для ремонта колёс шины заменяйте или узнайте на сервисном предприятии о возможности ремонта.

Комплект для ремонта шин

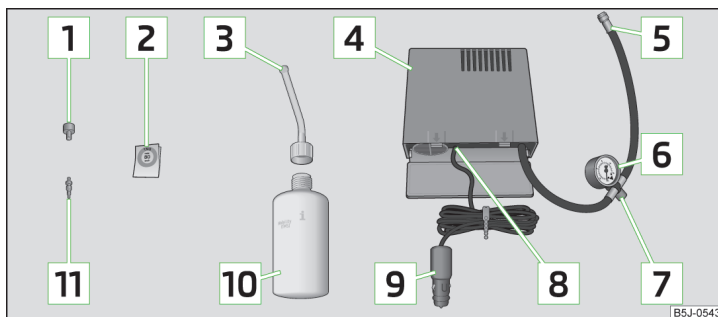

Илл. 145 Условное изображение: Состав комплекта для ремонта шин

Сначала прочтите и примите к сведению **!** на стр 177.

Комплект для ремонта шин находится в контейнере под фальшполом багажного отсека.

Состав комплекта для ремонта шин » илл. 145

- 1 Приспособление для снятия/установки золотника
- 2 Наклейка с надписью «max. 80 km/h» или «max. 50 mph»
- 3 Заправочный шланг с заглушкой
- 4 Компрессор
- 5 Шланг накачки для шины

- 6 Манометр
- 7 Резьбовая пробка для выпуска воздуха
- 8 Выключатель
- 9 Разъём кабеля под розетку 12 В
- 10 Бутылка с герметиком
- 11 Запасной золотник

На нижнем конце приспособления для откручивания **1** имеется паз для золотника. Вывернуть золотник вентиля и ввернуть его обратно можно только данным приспособлением. Это относится и к запасному золотнику **11**.

Подготовка к использованию комплекта для ремонта шин

📖 Сначала прочтите и примите к сведению **4** на стр. 177.

Перед использованием комплекта для ремонта шин необходимо выполнить следующие работы:

- Остановите автомобиль на максимально возможном удалении от транспортного потока. Место по возможности должно быть ровным и иметь твёрдое основание (почву).
- Если вы находитесь в потоке движения, включите аварийную световую сигнализацию и на предписанном расстоянии установите знак аварийной остановки! При этом соблюдайте соответствующие государственные законы (ПДД).
- **Высадите всех пассажиров.** Во время замены колеса пассажиры должны стоять не на дороге, а находиться, например, за разделительным ограждением.
- Заглушите двигатель и установите рычаг переключения передач в **нейтральное положение** или селектор АКП в **положение P**.
- Затяните **стояночный тормоз**.
- Проверьте, можно ли выполнить ремонт с помощью комплекта для ремонта шин » стр. 177.

Если к автомобилю присоединён прицеп, отсоедините прицеп.

- Выньте из багажного отсека автомобиля **комплект для ремонта шин**.
- Наклейте наклейку **2** » илл. 145 на стр. 177 на переднюю панель в поле видимости водителя.
- Не извлекайте посторонний предмет (гвоздь, шуруп и т. п.) из шины.
- Открутите колпачок вентиля.

- С помощью отвёртки для золотника **1** выкрутите золотник и положите на чистую подложку (салфетка, бумага и т. п.).

Герметизация и накачка шины

📖 Сначала прочтите и примите к сведению **4** на стр. 177.

Герметизация

- Несколько раз энергично встряхните бутылку с герметиком **10** » илл. 145 на стр. 177.
- Прочно прикрутите по часовой стрелке шланг **3** к баллону **10**. Шланг протыкает герметизирующую фольгу.
- Снимите со шланга **3** пробку и наденьте свободный конец до конца на вентиль шины.
- Удерживая баллон **10** дном вверх, перелейте весь герметик в шину.
- Отсоедините пустой баллон от вентиля.
- С помощью приспособления **1** снова вверните золотник в вентиль.

Накачивание

- Прочно прикрутите шланг **5** » илл. 145 на стр. 177 компрессора к вентилю шины.
- Проверьте, чтобы была завёрнута пробка для выпуска воздуха **7**.
- Заведите двигатель и оставьте его работать.
- Вставьте разъём **9** в розетку 12 В » стр. 87, *Розетка 12 В*.
- Включите компрессор выключателем **8**.
- Накачайте шину до 2,0–2,5 бар. Максимальное допустимое время работы компрессора – 8 минут » **4**.
- Выключите компрессор.
- Если не удаётся накачать шину до 2,0 – 2,5 бар, отверните шланг **5** от вентиля шины.
- Переместите автомобиль на 10 метров вперёд или назад, чтобы герметик «распределился» по шине.
- Снова прикрутите шланг **5** к вентилю и повторите накачивание.
- Если накачать шину до требуемого давления так и не удалось, то прокол слишком большой. Загерметизировать шину с помощью комплекта для ремонта не удаётся » **4**.
- Выключите компрессор.
- Открутите шланг **5** от вентиля шины.

Если шину удалось накачать до давления 2,0–2,5 бар, можно продолжить движение со скоростью не более 80 км/ч (50 миль/ч).

Проверьте давление в шинах через 10 минут после начала движения » стр. 179.

! ВНИМАНИЕ

- Шланг и компрессор при накачивании могут нагреться – опасность травмирования!
- Горячий шланг и компрессор не накрывать горючими материалами – опасность пожара!
- Если шина не накачивается хотя бы до 2,0 бар, то прокол слишком большой. Загерметизировать такую шину герметик не в состоянии.  Прекратите движение! Обратитесь за помощью на ближайшее сервисное предприятие.

! ОСТОРОЖНО

Выключите компрессор не позднее чем через 8 минут работы – возможен перегрев! Перед повторным включением дайте компрессору остыть в течение нескольких минут.

Проверка через 10 минут после начала движения

 Сначала прочтите и примите к сведению **!** на стр 177.

Проверьте давление в шинах через 10 минут после начала движения!

Если давление 1,3 бар и ниже

-  **Не продолжайте движение!** Полностью загерметизировать шину с помощью комплекта для ремонта не удаётся.

Если давление 1,3 бар и выше

- Поднимите давление до нормы (см. наклейку на внутренней стороне лючка топливного бака).
- Направляйтесь к ближайшему сервисному предприятию со скоростью не более 80 км/ч (50 миль/ч) и соблюдая повышенную осторожность.

Пуск двигателя от АКБ другого автомобиля

Введение

В этой главе вы найдёте сведения по следующим темам:

Пуск двигателя от АКБ другого автомобиля _____ 180

Пуск двигателя на автомобилях с системой СТАРТ-СТОП от внешнего источника питания _____ 180

! ВНИМАНИЕ

- Разряженная аккумуляторная батарея может замёрзнуть даже при минимальных температурах ниже 0 °С. Если аккумуляторная батарея замёрзла, заводить двигатель от внешнего источника питания нельзя – опасность взрыва!
- Соблюдайте меры предосторожности при работах в моторном отсеке » стр. 150.
- Не допускайте соприкосновения неизолированных клемм – опасность короткого замыкания!
- Плюсовой кабель, подключённый к АКБ, не должен касаться проводящих частей автомобиля – опасность короткого замыкания!
- Не подключайте пусковой кабель к отрицательному выводу разряженной АКБ. В результате образования искр при пуске двигателя выходящий из АКБ гремучий газ может воспламениться.
- Проложите кабели так, чтобы они не касались вращающихся деталей в моторном отсеке.
- Не наклоняйтесь над АКБ – опасность химического ожога!
- Пробки на банках АКБ должны быть прочно закручены.
- Не размещайте вблизи АКБ источники, способные вызвать воспламенение, (открытый огонь, горящие сигареты и т. п.) – опасность взрыва!
- Запрещается заводить двигатель от внешнего источника (например, от АКБ другого автомобиля) при низком уровне электролита в аккумуляторной батарее – опасность взрыва и химических ожогов.

! ОСТОРОЖНО

- Между самими автомобилями не должно быть контакта, в противном случае ток может пойти уже при соединении плюсовых выводов.
- Разряженная АКБ должна быть правильно подключена к бортовой сети.
- Рекомендуем приобретать пусковые кабели в специализированных отделах по продаже АКБ.

Пуск двигателя от АКБ другого автомобиля

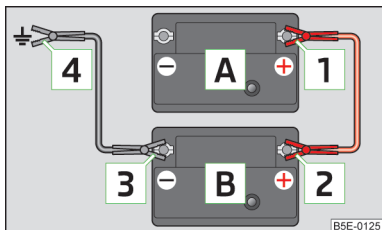

Илл. 146
Схема соединения при пуске: А - разряженная АКБ, В - питающая АКБ

📖 Сначала прочтите и примите к сведению **!** и **!** на стр 179.

Если двигатель не удаётся завести из-за разряженной АКБ, то для пуска двигателя можно использовать АКБ другого автомобиля. Для этого потребуются пусковые кабели.

Пусковые кабели должны подсоединяться в следующей последовательности:

- Закрепите клемму **1** на плюсовом полюсе разряженной батареи **A** » илл. 146.
- Закрепите клемму **2** на плюсовом выводе пусковой АКБ **B**.
- Закрепите клемму **3** на минусовом выводе пусковой АКБ **B**.
- Закрепите клемму **4** на массивной металлической детали, жёстко соединённой с блоком цилиндров, или на самом блоке цилиндров.

Пуск двигателя

- Заведите двигатель автомобиля-донора и оставьте его работать на холостом ходу.
- Заведите двигатель автомобиля с разряженной АКБ.
- Если двигатель не заводится, через 10 секунд выключите стартер и повторите попытку через полминуты.
- Отсоедините пусковые провода строго в **обратной** последовательности, как описано выше.

Номинальное напряжение обеих АКБ должно составлять 12 В. Ёмкость (А·ч) заряженной АКБ, используемой для пуска, не должна сильно отличаться от ёмкости разряженной АКБ.

Пусковые кабели

Используйте пусковые кабели только с достаточным сечением и с изолированными полными жабками. Соблюдайте указания производителя пусковых кабелей.

Положительный кабель - в большинстве случаев красного цвета.

Отрицательный кабель - в большинстве случаев чёрного цвета.

Пуск двигателя на автомобилях с системой СТАРТ-СТОП от внешнего источника питания

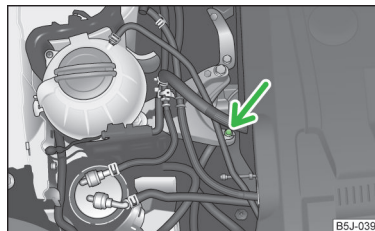

Илл. 147
Точка соединения с массой двигателя: система СТАРТ-СТОП

📖 Сначала прочтите и примите к сведению **!** и **!** на стр 179.

В автомобилях с системой Старт-стоп минусовая кабель от АКБ другого автомобиля запрещается соединять непосредственно с минусовым выводом собственной АКБ - только с точкой подключения массы двигателя » илл. 147.

Буксировка автомобиля

📖 Введение

В этой главе вы найдёте сведения по следующим темам:

Передняя буксирная проушина	_____	181
Задняя буксирная проушина	_____	182
Автомобили с тягово-сцепным устройством	_____	182

Автомобили с **механической коробкой передач** разрешается буксировать с помощью буксировочного троса или на жёсткой сцепке, а также с поднятой передней или задней осью. ▶

Автомобили с **автоматической коробкой передач** разрешается буксировать с помощью буксировочного троса или на жёсткой сцепке, или с поднятой передней осью. При буксировке с поднятым задним мостом можно повредить коробку передач!

Безопаснее и лучше всего для автомобиля осуществлять буксировку на **жёсткой сцепке**. Использовать **буксировочный трос** разрешается только при отсутствии жёсткой сцепки.

Поэтому при буксировке соблюдайте приведённые ниже указания.

Водителю буксирующего автомобиля

- При трогании с места особенно при мягкой сцепке или при АКП нажимайте на педаль акселератора особенно осторожно.
- В автомобиле с механической коробкой передач нажимайте педаль акселератора только, когда трос будет туго натянут.

Максимальная скорость буксировки составляют **50 км/ч**.

Водителю буксируемого автомобиля

- Включите зажигание, чтобы не сработала блокировка рулевого колеса и чтобы можно было использовать указатели поворотов, звуковой сигнал, стеклоочиститель и стеклоомыватель.
- Выключите передачу, а для АКП установите рычаг селектора в положение **N**.

Усилитель тормозов и усилитель рулевого управления действуют только при работающем двигателе. При выключенном двигателе необходимо нажимать на педаль тормоза особенно сильно, а для поворота рулевого колеса следует прикладывать больше усилий.

При использовании буксировочного троса следите, чтобы трос всегда был туго натянут.

⚠ ОСТОРОЖНО

- Запрещается заводить двигатель с помощью буксировки автомобиля – опасность повреждения двигателя и каталитического нейтрализатора! В качестве помощи при пуске можно использовать АКБ другого автомобиля » [стр. 179](#), [Пуск двигателя от АКБ другого автомобиля](#).
- Если по причине неисправности в коробке передач отсутствует масло, буксировка разрешена только с поднятыми ведущими колёсами (методом частичной погрузки) или на эвакуаторе.
- Если обычная буксировка невозможна или, если расстояние для буксировки превышает 50 км, автомобиль необходимо перевозить на эвакуаторе или прицепе.

- Буксировочный трос должен быть достаточно эластичным, чтобы не повредить оба автомобиля. Для этой цели следует использовать тросы из синтетических волокон или других эластичных материалов.
- При буксировке не допускайте чрезмерного натяжения и рывков троса. При буксировочных манёврах на неукреплённых дорогах появляется опасность перегрузки и повреждения деталей крепления.
- Буксировочный трос или жёсткую сцепку необходимо крепить к **буксирным проушинам** » [стр. 181](#), [Передняя буксирная проушина или](#) » [стр. 182](#), [Задняя буксирная проушина](#), или к **съёмному шаровому наконечнику ТСУ** » [стр. 131](#).

i Примечание

- Мы рекомендуем использовать буксировочный трос из ассортимента оригинальных аксессуаров и принадлежностей ŠKODA, который предлагается дилерскими предприятиями ŠKODA.
- Буксировка требует определённых навыков. Оба водителя должны быть знакомы с особенностями вождения при буксировке. Неопытные водители не должны управлять как буксиром, так и буксируемым автомобилем.
- При буксировке соблюдайте законодательные положения конкретной страны, касающиеся, прежде всего, порядка маркировки буксира и буксируемого автомобиля.
- Буксировочный трос не должен быть перекручен, потому что в результате передняя буксирная проушина вашего автомобиля может выкрутиться.

Передняя буксирная проушина

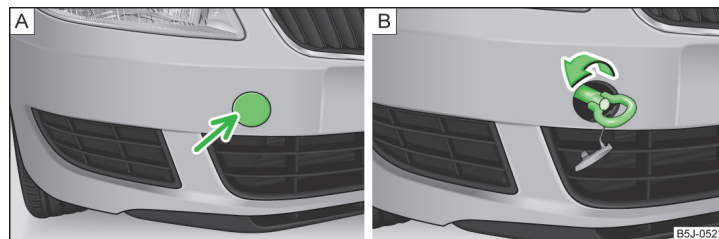

Илл. 148 Снятие крышки/установка буксирной проушины

📖 Сначала прочтите и примите к сведению ⚠ на [стр. 181](#).

Осторожно снимите крышку буксирной проушины следующим образом. ▶

- > Нажмите на крышку рядом с левым краем, см. стрелку » илл. 148 – [А].
- > Извлеките крышку из переднего бампера.
- > Вверните буксирную проушину рукой до упора, вращая её против часовой стрелки » илл. 148 – [В]. Для затяжки можно использовать, например, баллонный ключ, проушину от другого автомобиля или похожий предмет, который можно продеть в проушину.
- > После откручивания проушины установите крышку: вставьте её в посадочные гнезда и прижмите у правого края. Крышка должна надёжно зафиксироваться.

! ОСТОРОЖНО

Буксирную проушину необходимо закручивать до упора и с усилием, иначе при буксировке она может выкрутиться.

Задняя буксирная проушина

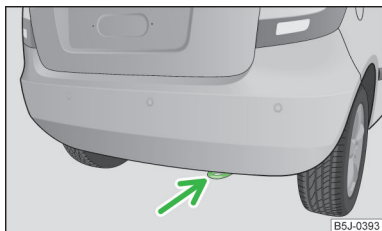

Илл. 149
Задняя буксирная проушина

📖 Сначала прочтите и примите к сведению **!** на стр 181.

Задняя буксирная проушина находится под задним бампером с правой стороны » илл. 149.

Автомобили с тягово-сцепным устройством

📖 Сначала прочтите и примите к сведению **!** на стр 181.

На автомобилях со штатным тягово-сцепным устройством для буксировки можно использовать установленный съёмный шаровой наконечник » стр. 131, *Эксплуатация с прицепом.*

Буксировка с помощью тягово-сцепного устройства представляет собой полноценную замену буксировке с помощью буксирной проушины.

! ОСТОРОЖНО

Неподходящая жёсткая сцепка может повредить съёмный шаровой наконечник и автомобиль.

i Примечание

Съёмный шаровой наконечник должен всегда находиться в автомобиле, чтобы его при необходимости можно было использовать для буксировки.

Предохранители и лампы накаливания

Предохранители

Введение

В этой главе вы найдёте сведения по следующим темам:

Предохранители в передней панели	183
Предохранители в моторном отсеке	185

Отдельные цепи защищены плавкими предохранителями.

- Перед тем как заменять предохранитель, нужно выключить зажигание и соответствующий потребитель.
- Определите, какой предохранитель защищает цепь отказавшего потребителя » стр. 183, *Предохранители в передней панели* или » стр. 185, *Предохранители в моторном отсеке*.
- Извлеките пластиковую скобу из крепления в крышке блока предохранителей, установите скобу на соответствующий предохранитель и выньте его.

Цвет предохранителя	Макс. сила тока в амперах
бежевый	5
тёмно-коричневый	7,5
красный	10
синий	15
жёлтый	20
белый	25
зелёный	30

ВНИМАНИЕ

Перед любыми работами в моторном отсеке прочтите и соблюдайте соответствующие указания » стр. 150.

ОСТОРОЖНО

- Никогда не «ремонтируйте» предохранители и не заменяйте их на предохранители большего номинала – опасность возгорания! Кроме того, может возникнуть неисправность в другом месте электроцепи.
- Если новый предохранитель снова быстро перегорел, при первой возможности обратитесь на сервисное предприятие для проверки соответствующей электрической цепи.
- Перегоревший предохранитель можно узнать по выгоревшей металлической проволочке. Замените неисправный предохранитель на новый **того же** номинала.

Примечание

- Рекомендуем всегда возить с собой запасные предохранители. Комплект предохранителей можно выбрать из ассортимента оригинальных деталей ŠKODA.
- К одному предохранителю могут относиться несколько потребителей.
- К одному потребителю могут относиться несколько предохранителей.

Предохранители в передней панели



Илл. 150
Нижняя сторона передней панели: крышка блока предохранителей

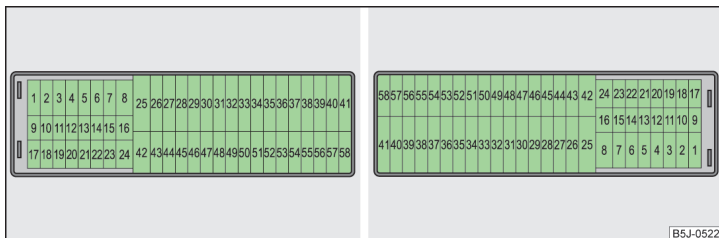

Илл. 151 Схема блока предохранителей автомобиля с левым/правым расположением рулевого колеса

📖 Сначала прочтите и примите к сведению **!** и **!** на стр 183.

Предохранители расположены за крышкой с левой стороны передней панели.

➤ Осторожно откройте крышку по стрелке и снимите её » илл. 150.

➤ После замены предохранителя вставить крышку в переднюю панель (против стрелки) направляющими выступами в отверстия панели приборов. Прижать крышку до фиксации.

Расположение предохранителей в передней панели

№	Потребители
1	Контакт S
2	СТАРТ-СТОП, климатическая установка
3	Комбинация приборов, корректор фар
4	Блок управления ABS, клавиша СТАРТ-СТОП
5	Бензиновый двигатель: Круиз-контроль
6	Фонарь заднего хода (МКП)
7	Зажигание, блок управления двигателя, АКП
8	Выключатель педали тормоза, вентилятор радиатора
9	Управление отопителем, блок управления климатической установки, парковочный ассистент, блок управления адаптивного освещения, вентилятор радиатора, форсунки омывателя
10	Стеклоомыватель
11	Регулировка зеркал
12	Блок управления распознавания прицепа

№	Потребители
13	Блок управления АКП
14	Электродвигатель галогенной линзовой фары с функцией адаптивного освещения
15	Навигационная система PDA
16	Электروهидравлический усилитель рулевого управления
17	Питание переключателя освещения
18	Обогрев зеркал
19	Контакт S
20	Сигнал тревоги
21	Фонарь заднего хода, противотуманные фары с функцией CORNER
22	Управление отопителем, блок управления климатической установки, парковочный ассистент, телефон, комбинация приборов, датчик угла поворота рулевого колеса, ESC, блок управления бортовой сети, многофункциональное рулевое колесо
23	Освещение салона, вещевого ящика и багажного отсека, габаритные огни
24	Центральный блок управления
25	Подогрев сидений
26	Стеклоочиститель заднего стекла.
27	Комплект для подключения телефона
28	Бензиновый двигатель: клапан абсорбера, дизельный двигатель: регулировочная заслонка
29	Впрыск, насос системы охлаждения
30	Топливный насос, зажигание, круиз-контроль, управление реле дополнительного отопителя (РТС)
31	Лямбда-зонд
32	ТНВД, клапан давления
33	БУ двигателя
34	Блок управления двигателя, вакуумный насос
35	Дневной режим освещения/головное устройство на а/м с системой СТАРТ-СТОП
36	Дальний свет

№	Потребители
37	Задний противотуманный фонарь, преобразователь DC/DC СТАРТ-СТОП
38	Противотуманные фары
39	Вентилятор отопителя
40-41	Не используется
42	обогрев заднего стекла
43	Звуковой сигнал
44	Стеклоочиститель ветрового стекла
45	Центральный блок управления систем комфорта
46	Блок управления двигателя, топливный насос
47	Прикуриватель, розетка в багажном отсеке
48	ABS, преобразователь СТАРТ-СТОП (DC/DC)
49	Указатели поворотов, стоп-сигналы
50	СТАРТ-СТОП преобразователь (DC/DC), головное устройство
51	Электростеклоподъемники (передний и задний) – левая сторона
52	Электростеклоподъемники (передний и задний) – правая сторона
53	Стояночные огни – левая сторона, электропривод подъемно-сдвижного люка
54	СТАРТ-СТОП (комбинация приборов), сигнализация
55	Блок управления АКП
56	Омыватель фар, стояночные огни – правая сторона
57	Ближний свет слева, корректор фар
58	Ближний свет справа

Предохранители в моторном отсеке

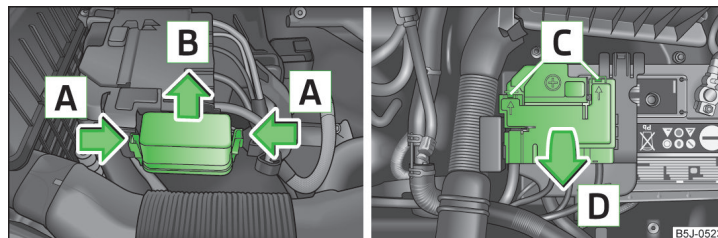

Илл. 152 Аккумуляторная батарея: крышка блока предохранителей

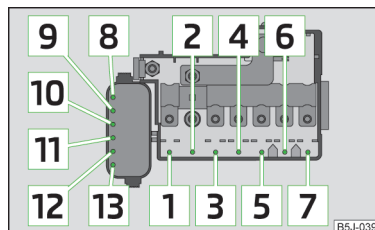

Илл. 153 Схематическое изображение блока предохранителей в моторном отсеке.

📖 Сначала прочтите и примите к сведению **!** и **!** на стр 183.

- Одновременно сжать стопорные скобы крышки блока предохранителей, стрелки **A** » илл. 152, и сдвинуть крышку в направлении стрелки **B**.
- Шлицевой отверткой отпереть крепления в отверстиях **C** и поднять крышку вверх по стрелке **D**.

Расположение предохранителей в моторном отсеке

№	Потребители
1	Генератор
2	Не используется
3	Салон
4	Дополнительный электрический отопитель
5	Салон
6	Свечи зажигания, вентилятор радиатора

№	Потребители
7	Электروهидравлический усилитель рулевого управления
8	ABS/ASR/ESC
9	Вентилятор радиатора
10	Автоматическая коробка передач
11	ABS/ASR/ESC
12	Центральный блок управления
13	Дополнительный электрический отопитель

1 Примечание

Предохранители № 1-7 заменяются на сервисном предприятии.

Лампы накаливания

Введение

В этой главе вы найдёте сведения по следующим темам:

Фары	187
Замена лампы ближнего и дальнего света (галогенные фары)	187
Замена лампы ближнего и дальнего света/ближнего света (галогенные линзовые фары)	187
Замена лампы дальнего света (галогенные линзовые фары)	188
Замена лампы переднего указателя поворота	188
Замена лампы переднего габаритного огня	188
Противотуманные фары и дневной режим освещения	188
Противотуманные фары Fabia Scout, Fabia RS	189
Замена лампы освещения номерного знака	189
Задний фонарь	190

Для замены ламп необходим определённый навык. Поэтому при неуверенности рекомендуем производить замену ламп накаливания на сервисном предприятии или обращаться к квалифицированным специалистам.

- ▶ Перед заменой ламп накаливания выключить зажигание и все источники света.
- ▶ Неисправные лампы накаливания можно заменять лампами аналогичного исполнения. Обозначение лампы нанесено на цоколе или на стеклянной колбе.
- ▶ Отсек для блока с запасными лампами находится в пластиковом контейнере в запасном колесе или под покрытием для пола в багажном отделении.

! ВНИМАНИЕ

- Перед любыми работами в моторном отсеке прочтите и соблюдайте соответствующие указания » стр. 150.
- Если дорога перед автомобилем освещена недостаточно или автомобиль не виден или плохо виден другим участникам движения, это может привести к аварии.
- Лампы накаливания H7 и H4 находятся под давлением и при замене могут лопнуть – опасность травмирования! Перед заменой этих ламп мы рекомендуем надеть перчатки и защитные очки.
- При замене ламп соответствующий световой прибор автомобиля должен быть выключен.

! ОСТОРОЖНО

- Не берите лампу за стеклянную колбу голыми пальцами (даже незначительные загрязнения сокращают срок службы лампы накаливания). Используйте чистую тряпку, салфетку и т. п.
- При снятии и установке плафона освещения номерного знака и заднего фонаря не повредите лакокрасочное покрытие и фонари.

i Примечание

- В этом руководстве по эксплуатации описывается только замена ламп, которые можно заменить самостоятельно и без осложнений. Для замены других ламп следует обратиться на сервисное предприятие.
- Мы рекомендуем всегда возить в автомобиле запасные лампы. Запасные лампы можно приобрести из ассортимента оригинальных деталей ŠKODA.
- После замены лампы дальнего, ближнего света или лампы в противотуманной фаре рекомендуем проверить регулировку фар на сервисном предприятии.
- При неисправном светодиоде обратитесь на сервисное предприятие.

Фары

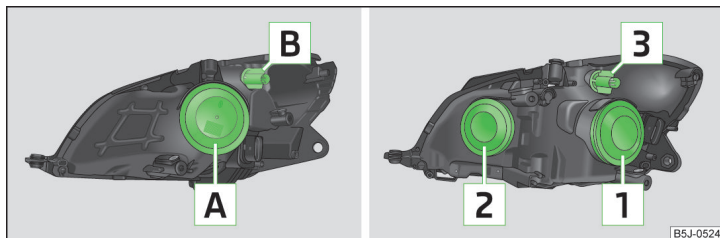

B5J-0524

Илл. 154 Расположение ламп накаливания: галогенная фара/галогенная линзовая фара

📖 Сначала прочтите и примите к сведению **!** и **!** на стр 186.

Расположение ламп накаливания в галогенной фаре

А - Лампа ближнего и дальнего света, габаритный огонь

В - Указатель поворота

Расположение ламп накаливания в галогенной линзовой фаре

1 - Ближний свет/ближний и дальний свет

2 - Габаритные огни/Габаритные огни и дальний свет

3 - Указатель поворота

Замена лампы ближнего и дальнего света (галогенные фары)

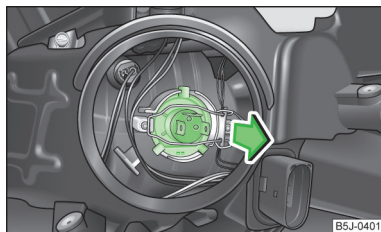

B5J-0401

Илл. 155
Снятие лампы ближнего и дальнего света

📖 Сначала прочтите и примите к сведению **!** и **!** на стр 186.

➤ Снимите резиновую крышку **А** » илл. 154 на стр. 187.

- Отсоедините от лампы накаливания разъём, отогните крепёжную скобу и выньте лампу » илл. 155.
- Вставьте новую лампу так, чтобы фиксирующие выступы патрона вошли в пазы рефлектора.
- Защёлкните крепёжную скобу и подсоедините к лампе разъём.
- Установите резиновую крышку **А**.

Замена лампы ближнего и дальнего света/ближнего света (галогенные линзовые фары)

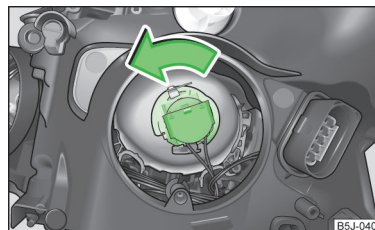

B5J-0402

Илл. 156
Снятие лампы ближнего и дальнего света/ближнего света

📖 Сначала прочтите и примите к сведению **!** и **!** на стр 186.

- Снимите резиновую крышку **1** » илл. 154 на стр. 187.
- Поверните разъём вместе с лампой до упора по направлению стрелки » илл. 156 и извлеките.
- Замените лампу, вставьте разъём с новой лампой и поверните его до упора против направления стрелки.
- Установите резиновую крышку **1**.

Замена лампы дальнего света (галогенные линзовые фары)

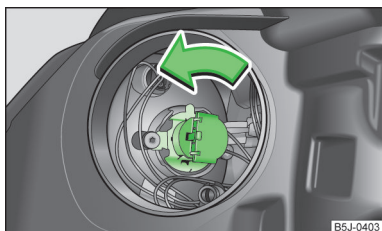

Илл. 157
Снятие лампы дальнего света

Сначала прочтите и примите к сведению **!** и **!** на стр 186.

- Снимите резиновую крышку **[2]** » илл. 154 на стр. 187.
- Поверните разъём вместе с лампой до упора по направлению стрелки » илл. 157 и извлеките.
- Замените лампу, вставьте разъём с новой лампой и поверните его до упора против направления стрелки.
- Установите резиновую крышку **[2]**.

Замена лампы переднего указателя поворота

Сначала прочтите и примите к сведению **!** и **!** на стр 186.

- Поверните патрон **[B]** » илл. 154 на стр. 187/патрон **[3]** до упора против часовой стрелки и выньте его вместе с лампой указателя поворота.
- Замените лампу, вставьте патрон с новой лампой и поверните его до упора по часовой стрелке.

Замена лампы переднего габаритного огня

Сначала прочтите и примите к сведению **!** и **!** на стр 186.

- Снимите резиновую крышку **[A]** » илл. 154 на стр. 187/**[2]**.
- Возьмитесь за патрон лампы и выньте его из фары.
- Замените лампу и вставьте патрон в фару.
- Установите резиновую крышку.

Противотуманные фары и дневной режим освещения

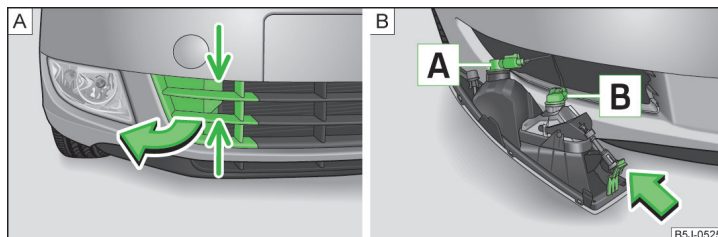

Илл. 158 Передний бампер: защитная решётка/снятие противотуманной фары

Сначала прочтите и примите к сведению **!** и **!** на стр 186.

Расположение ламп » илл. 158.

[A] – лампа дневного режима освещения

[B] – лампа противотуманной фары

Снятие крышки

- Возьмитесь за решётку в отмеченных стрелками местах » илл. 158 – **[A]** и снимите крышку в направлении стрелки.

Замена ламп противотуманных фар или дневного режима освещения

- Просуньте руку в проём решётки и нажмите на фиксатор » илл. 158 – **[B]** по стрелке.
- Выньте противотуманную фару.
- Поверните разъём вместе с лампой до упора против часовой стрелки и извлеките лампу.
- Замените лампу, вставьте разъём с новой лампой и поверните его до упора по часовой стрелке.
- При установке противотуманной фары сначала вставьте стопорный носик с противоположной к номерному знаку стороны.
- Вдавите фару с обращённой к номерному знаку стороны.
- Установите крышку, начав с фиксатора на противоположной номерному знаку стороне.
- Прижмите крышку с обращённой к номерному знаку стороны. Крышка должна надёжно зафиксироваться.

Противотуманные фары Fabia Scout, Fabia RS

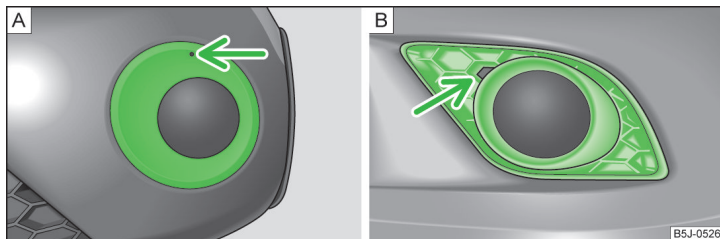

Илл. 159 Передний бампер: Fabia Scout/Fabia RS

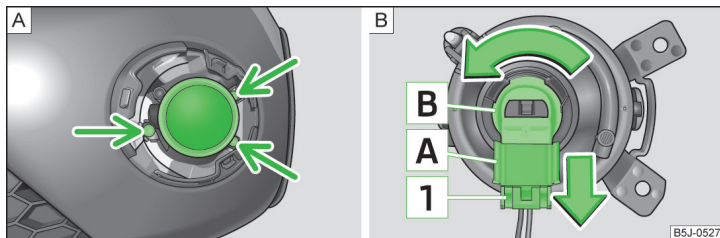

Илл. 160 Передний бампер: противотуманная фара/противотуманная фара: замена лампы накаливания

📖 Сначала прочтите и примите к сведению **!** и **!** на стр 186.

Снятие крышки и противотуманной фары

- Вставьте в отверстие над противотуманной фарой **» илл. 159 - А** (Fabia Scout) проволочную скобу **» стр. 173, Бортовой инструмент** и снимите крышку.
- Просуньте палец в отверстие рядом с противотуманной фарой **» илл. 159 - Б** (Fabia RS) и снимите крышку.
- С помощью отвёртки **» стр. 173, Бортовой инструмент** выверните винты **» илл. 160 - А**.
- Выньте противотуманную фару.

Замена лампы и установка противотуманной фары на место

- Утопите фиксатор **1** **» илл. 160** разъёма **А** и извлеките разъём из патрона **Б**.
- Поверните патрон **Б** вместе с лампой до упора по направлению стрелки и извлеките.
- Замените лампу, вставьте патрон с новой лампой и поверните его до упора против направления стрелки.
- Вставьте разъём **А** в патрон **Б**.
- Вкрутите на место винты и установите крышку. Крышка должна надёжно зафиксироваться.

Замена лампы освещения номерного знака

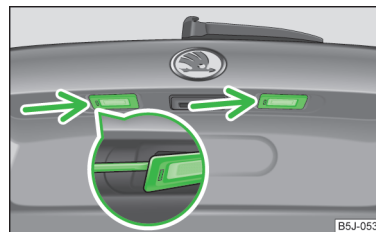

Илл. 161
Дверь багажного отсека: Фонарь подсветки номерного знака

📖 Сначала прочтите и примите к сведению **!** и **!** на стр 186.

- Вставьте плоскую отвёртку в отверстие, указанное стрелкой **» илл. 161**, осторожно нажмите к центру фонаря, фонарь выскочит из гнезда.
- Снимите фонарь.
- Выньте неисправную лампу из держателя и вставьте новую.
- Установите на место стеклянный рассеиватель и осторожно вдавите его до упора.

Убедитесь в правильной посадке уплотнения.

Задний фонарь

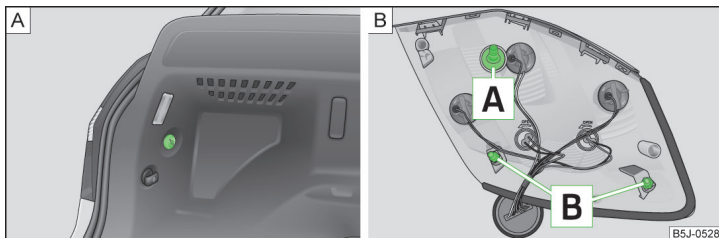

Илл. 162 Пластмассовая гайка/задний фонарь

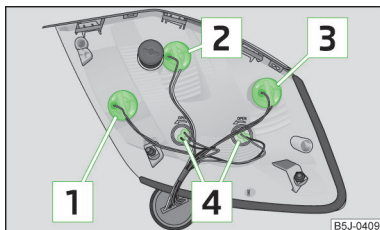

Илл. 163
Задний фонарь: расположение
ламп накаливания

📖 Сначала прочтите и примите к сведению **!** и **!** на стр 186.

Расположение ламп » илл. 163.

- 1** – Задний противотуманный фонарь/Фонарь заднего хода
- 2** – Указатель поворота
- 3** – Стоп-сигнал
- 4** – Габаритный огонь

Снятие и установка заднего фонаря

- Откройте дверь багажного отсека.
- Придерживая задний фонарь одной рукой, отверните другой рукой пластмассовую гайку » илл. 162 – **А**.
- Возьмитесь за задний фонарь и, покачивая, осторожно выньте его в направлении по диагонали назад. Не вынимайте направляющие втулки с проводами из кузова.

- При установке вставьте задний фонарь сначала в отверстие кузова винтом **А** » илл. 162.
- Осторожно прижмите задний фонарь к кузову так, чтобы направляющие **В** зашли в отверстия кузова.
- Придерживая задний фонарь одной рукой, наверните и затяните гайку » илл. 162 – **А**.

Замена ламп заднего фонаря

- Для замены лампы поверните патрон до упора **против** часовой стрелки и выньте его из корпуса » илл. 163.
- Замените лампу, вставьте патрон с установленной новой лампой в корпус и поверните его до упора **по** часовой стрелке.

! Примечание

Для отворачивания и затягивания пластмассовой гайки можно воспользоваться монетой или другим похожим предметом.

Технические характеристики

Технические характеристики

Данные автомобиля

Введение

В этой главе вы найдёте сведения по следующим темам:

Идентификационные данные автомобиля	191
Снаряжённая масса и полезная нагрузка	191
Замер расхода топлива и выбросов CO ₂ в соответствии с рекомендациями ЕЭК и директивами ЕС	192
Размеры	193
Характеристики, зависящие от типа двигателя	194

Данные, указанные в технической документации автомобиля, имеют приоритет перед данными, содержащимися в руководстве по эксплуатации.

Приведены тягово-динамические характеристики, измеренные без негативного влияния со стороны некоторого оборудования, например, климатической установки.

Идентификационные данные автомобиля

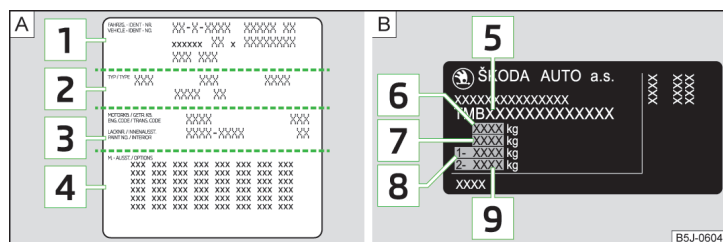

Илл. 164 Стикер с данными автомобиля/заводская табличка

Стикер с данными автомобиля

Стикер с данными автомобиля » илл. 164 – [A] находится под фальшполом в багажном отсеке, а также вклеен в сервисную книжку.

Наклейка содержит следующие данные.

- 1 Идентификационный номер автомобиля (VIN)
- 2 Модель автомобиля
- 3 Буквенное обозначение коробки передач/код краски/код комплектации салона/мощность двигателя/буквенное обозначение двигателя
- 4 Коды комплектации (описывают наличие и варианты исполнения различных систем, установленное оборудование и т. д.)

Заводская табличка

Заводская табличка » илл. 164 – [B] находится снизу на стойке В с правой стороны.

Табличка содержит следующие данные.

- 5 Идентификационный номер автомобиля (VIN)
- 6 Разрешённая максимальная масса
- 7 Разрешённая максимальная масса автопоезда (а/м и прицеп)
- 8 Максимальная нагрузка на переднюю ось
- 9 Максимальная нагрузка на заднюю ось

Идентификационный номер автомобиля (VIN)

VIN (номер кузова) выбит на правой чашке амортизатора в моторном отсеке. Этот номер имеется также на табличке в нижнем левом углу под ветровым стеклом (вместе со штрих-кодом VIN), а также на заводской табличке.

Номер двигателя

Номер двигателя (трёхзначное буквенное обозначение и серийный номер) выбит на блоке цилиндров.

ВНИМАНИЕ

Запрещается превышать максимально разрешённые массы – опасность аварии и повреждения автомобиля!

Снаряжённая масса и полезная нагрузка

Снаряжённая масса

Это значение соответствует минимально возможной снаряжённой массе без другого увеличивающего массу оборудования, например климатической установки, запасного колеса, ТСУ.

Указанная снаряжённая масса является лишь ориентировочным показателем.

Снаряжённая масса включает 75 кг для учёта массы водителя, массу эксплуатационных жидкостей и бортового инструмента, и массу топливного бака, заполненного на 90 %.

Снаряжённая масса автомобиля » [стр. 194](#), *Характеристики, зависящие от типа двигателя.*

Полезная нагрузка

Максимальная полезная нагрузка приблизительно соответствует разности между разрешённой максимальной массой и снаряжённой массой.

Эта нагрузка складывается из следующего:

- пассажиры;
- багаж и все другие перевозимые в автомобиле предметы;
- груз, перевозимый на крыше, включая и вес багажника/рейлингов;
- компоненты дополнительного оборудования, не вошедшие в снаряжённую массу;
- нагрузка на шаровой наконечник ТСУ при эксплуатации с прицепом (макс. 50 кг).

Примечание

При желании точную массу автомобиля можно узнать на сервисном предприятии.

Замер расхода топлива и выбросов CO₂ в соответствии с рекомендациями ЕЭК и директивами ЕС

Данные по расходу топлива и выбросам CO₂ на момент подписания этого руководства в печать отсутствовали.

См. данные по расходу топлива и выбросам CO₂ на веб-сайтах ŠKODA или в товарно-сопроводительной и технической документации к автомобилю.

Замеры в городском цикле начинаются с пуска холодного двигателя. В заключение выполняется симуляция движения в городском режиме.

В загородном цикле моделируется движение автомобиля на всех передачах с многократными ускорениями и торможениями. При этом скорость движения изменяется в пределах от 0 до 120 км/ч.

При расчёте расхода топлива в смешанном цикле вычисляемая величина соответствует движению в городском (37 %) и загородном (63 %) циклах.

Примечание

■ Значения расхода топлива и вредных выбросов, приведённые на веб-сайтах ŠKODA или в товарно-сопроводительной и технической документации к автомобилю, были найдены по методике, которая регламентируется правилами измерения эксплуатационных и технических характеристик транспортных средств.

■ На практике расход топлива может отличаться от значений, указанных на веб-сайтах ŠKODA или в товарно-сопроводительной и технической документации к автомобилю. Это зависит от объёма комплектации, стиля езды, дорожной обстановки, погодных условий и состояния автомобиля.

Размеры

Размеры автомобиля, мм

	FABIA	FABIA GreenLine	FABIA SCOUT	FABIA RS	COMBI	COMBI GreenLine	COMBI SCOUT	COMBI RS
Длина	4000	4000	4032	4029	4247	4247	4275	4276
Ширина	1642	1642	1658	1642	1642	1642	1658	1642
Ширина, включая на- ружные зеркала	1886	1886	1886	1886	1886	1886	1886	1886
Высота	1498/1513 ^{a)} 1484 ^{b)}	1484 ^{b)}	1498/1513 ^{a)} 1484 ^{b)}	1492	1498/1513 ^{a)} 1484 ^{b)}	1484 ^{b)}	1498/1513 ^{a)} 1484 ^{b)}	1494
Дорожный просвет	134/149 ^{a)} /119 ^{b)}	119 ^{b)}	134	129	135/149 ^{a)} /119 ^{b)}	135/119 ^{b)}	135	129
Колёсная база	2465	2465	2465	2464	2465	2465	2465	2464
Ширина колеи спереди/ сзади	1433/1426 (1417/1410) ^{c)} (1429/1422) ^{d)}	1417/1410	1433/1426	1423/1415	1433/1426 (1417/1410) ^{c)} (1429/1422) ^{d)}	1417/1410	1433/1426	1423/1415

^{a)} Значение соответствует версии с пакетом для плохих дорог.

^{b)} Значение соответствует версии со спортивной подвеской.

^{c)} Для автомобилей с двигателем 1,2 л/77 кВт TSI и 1,6 л/77 кВт TDI CR и колёсами 15".

^{d)} Для автомобилей с двигателем 1,6 л/77 кВт MPI, 1,6 л/55 кВт TDI CR и 1,6 л/66 кВт TDI CR и колёсами 14".

Характеристики, зависящие от типа двигателя

Приведённые значения были найдены по методике, которая регламентируется правилами измерения эксплуатационных и технических характеристик транспортных средств.

Двигатель 1,2 л/44 кВт

Мощность (кВт/при об/мин)	Максимальный крутящий момент (Н·м при об/мин)	Число цилиндров/рабочий объём (см ³)
44/5200	108/3000	3/1198

Динамические и весовые показатели	FABIA	COMBI
Максимальная скорость (км/ч)	155	156
Разгон от 0 до 100 км/ч (с)	16,5	16,7
Снаряжённая масса (кг)	1095	1115
Разрешённая масса прицепа, оборудованного тормозами (кг)	800 ^{a)} /900 ^{b)}	
Разрешённая масса прицепа, не оборудованного тормозами (кг)	540/500 ^{c)}	550/450 ^{c)}

a) Уклоны до 12 %.

b) Уклоны до 8 %.

c) Автомобили без ABS.

Двигатель 1,2 л/51 кВт

Мощность (кВт/при об/мин)	Максимальный крутящий момент (Н·м при об/мин)	Число цилиндров/рабочий объём (см ³)
51/5400	112/3000	3/1198

Динамические и весовые показатели	FABIA	COMBI
Максимальная скорость (км/ч)	163	164
Разгон от 0 до 100 км/ч (с)	14,9	15,0
Снаряжённая масса (кг)	1095	1115
Разрешённая масса прицепа, оборудованного тормозами (кг)	800 ^{a)} /900 ^{b)}	
Разрешённая масса прицепа, не оборудованного тормозами (кг)	540/500 ^{c)}	550/450 ^{c)}

a) Уклоны до 12 %.

b) Уклоны до 8 %.

c) Автомобили без ABS.

Двигатель 1,2 л/63 кВт TSI

Мощность (кВт/при об/мин)	Максимальный крутящий момент (Н·м при об/мин)	Число цилиндров/рабочий объём (см ³)
63/4800	160/1500-3500	4/1197

Динамические и весовые показатели	FABIA	COMBI
Максимальная скорость (км/ч)	177	178
Разгон от 0 до 100 км/ч (с)	11,7	11,8
Снаряжённая масса (кг)	1116	1136
Разрешённая масса прицепа, оборудованного тормозами (кг)	1100 ^{a)} /1200 ^{b)}	
Разрешённая масса прицепа, не оборудованного тормозами (кг)	550/500 ^{c)}	560/450 ^{c)}

^{a)} Уклоны до 12 %.

^{b)} Уклоны до 8 %.

^{c)} Автомобили без ABS.

Двигатель 1,2 л/77 кВт TSI

Мощность (кВт/при об/мин)	Максимальный крутящий момент (Н·м при об/мин)	Число цилиндров/рабочий объём (см ³)
77/5000	175/1500-4100	4/1197

Динамические и весовые показатели	FABIA MG5	FABIA DSG7	COMBI MG5	COMBI DSG7
Максимальная скорость (км/ч)	191	189	193	190
Разгон от 0 до 100 км/ч (с)	10,1	10,2	10,2	10,3
Снаряжённая масса (кг)	1130	1164	1150	1184
Разрешённая масса прицепа, оборудованного тормозами (кг)	1200			
Разрешённая масса прицепа, не оборудованного тормозами (кг)	560/500 ^{a)}	580/500 ^{a)}	570/450 ^{a)}	590/450 ^{a)}

^{a)} Автомобили без ABS.

Двигатель 1,4 л/63 кВт

Мощность (кВт/при об/мин)	Максимальный крутящий момент (Н·м при об/мин)	Число цилиндров/рабочий объём (см ³)
63/5000	132/3800	4/1390

Динамические и весовые показатели	FABIA	COMBI
Максимальная скорость (км/ч)	175	176
Разгон от 0 до 100 км/ч (с)	12,2	12,3
Снаряжённая масса (кг)	1104	1124
Разрешённая масса прицепа, оборудованного тормозами (кг)	1000 ^{a)} /1200 ^{b)}	
Разрешённая масса прицепа, не оборудованного тормозами (кг)	550/500 ^{c)}	560/450 ^{c)}

^{a)} Уклоны до 12 %.

^{b)} Уклоны до 8 %.

^{c)} Автомобили без ABS.

Двигатель 1,6 л/77 кВт

Мощность (кВт/при об/мин)	Максимальный крутящий момент (Н·м при об/мин)	Число цилиндров/рабочий объём (см ³)
77/5600	153/3800	4/1598

Динамические и весовые показатели	FABIA MG5	FABIA AG6	COMBI MG5	COMBI АКП6
Максимальная скорость (км/ч)	190	185	192	186
Разгон от 0 до 100 км/ч (с)	10,4	11,5	10,5	11,6
Снаряжённая масса (кг)	1114	1159	1134	1179
Разрешённая масса прицепа, оборудованного тормозами (кг)	1000 ^{a)} /1200 ^{b)}			
Разрешённая масса прицепа, не оборудованного тормозами (кг)	550/500 ^{c)}	570/500 ^{c)}	560/450 ^{c)}	580/450 ^{c)}

^{a)} Уклоны до 12 %.

^{b)} Уклоны до 8 %.

^{c)} Автомобили без ABS.

Двигатель 1,4 л/132 кВт TSI

Мощность (кВт/при об/мин)	Максимальный крутящий момент (Н·м при об/мин)	Число цилиндров/рабочий объём (см ³)
132/6200	250/2000-4500	4/1390

Динамические и весовые показатели	FABIA RS	COMBI RS
Максимальная скорость (км/ч)	224	226
Разгон от 0 до 100 км/ч (с)	7,3	
Снаряжённая масса (кг)	1318	1313

1,2 л/55 кВт TDI CR с сажевым фильтром:

Мощность (кВт/при об/мин)	Максимальный крутящий момент (Н·м при об/мин)	Число цилиндров/рабочий объём (см ³)
55/4200	180/2000	3/1199

Динамические и весовые показатели	FABIA	FABIA GreenLine	COMBI	COMBI GreenLine
Максимальная скорость (км/ч)	166	172	167	172
Разгон от 0 до 100 км/ч (с)	14,2	14,2	14,3	14,3
Снаряжённая масса (кг)	1189	1203	1209	1219
Разрешённая масса прицепа, оборудованного тормозами (кг)	1000 ^{a)} /1200 ^{b)}			
Разрешённая масса прицепа, не оборудованного тормозами (кг)	590/500 ^{c)}		600/450 ^{c)}	

a) Уклоны до 12 %.

b) Уклоны до 8 %.

c) Автомобили без ABS.

Двигатель 1,6 л/55 кВт TDI CR

Мощность (кВт/при об/мин)	Максимальный крутящий момент (Н·м при об/мин)	Число цилиндров/рабочий объём (см ³)
55/4000	195/1500-2000	4/1598

Динамические и весовые показатели	FABIA	COMBI
Максимальная скорость (км/ч)	166	167
Разгон от 0 до 100 км/ч (с)	14,1	14,2
Снаряжённая масса (кг)	1204	1224
Разрешённая масса прицепа, оборудованного тормозами (кг)	1000 ^{a)} /1200 ^{b)}	
Разрешённая масса прицепа, не оборудованного тормозами (кг)	600/500 ^{c)}	610/450 ^{c)}

^{a)} Уклоны до 12 %.

^{b)} Уклоны до 8 %.

^{c)} Автомобили без ABS.

Двигатель 1,6 л/66 кВт TDI CR

Мощность (кВт/при об/мин)	Максимальный крутящий момент (Н·м при об/мин)	Число цилиндров/рабочий объём (см ³)
66/4200	230/1500-2500	4/1598

Динамические и весовые показатели	FABIA	COMBI
Максимальная скорость (км/ч)	176	177
Разгон от 0 до 100 км/ч (с)	12,6	12,7
Снаряжённая масса (кг)	1204	1224
Разрешённая масса прицепа, оборудованного тормозами (кг)	1200	
Разрешённая масса прицепа, не оборудованного тормозами (кг)	600/500 ^{a)}	610/450 ^{a)}

^{a)} Автомобили без ABS.

Двигатель 1,6 л/77 кВт TDI CR

Мощность (кВт/при об/мин)	Максимальный крутящий момент (Н·м при об/мин)	Число цилиндров/рабочий объём (см ³)
77/4400	250/1500-2500	4/1598

Динамические и весовые показатели	FABIA	COMBI
Максимальная скорость (км/ч)	188	190
Разгон от 0 до 100 км/ч (с)	10,9	11,0
Снаряжённая масса (кг)	1219	1239
Разрешённая масса прицепа, оборудованного тормозами (кг)	1200	
Разрешённая масса прицепа, не оборудованного тормозами (кг)	600/500 ^{a)}	610/450 ^{a)}

a) Автомобили без ABS.

Алфавитный указатель

А

Аварийная световая сигнализация	66
Аварийная ситуация	
Аварийная разблокировка рычага селектора	117
Аварийная световая сигнализация	66
Буксировка автомобиля	180
Буксировка автомобиля с использованием тягово-цепного устройства	182
Замена колеса	173
Запирание дверей	51
Отпирание двери багажного отсека	57
Подъемно-сдвижной люк	61
Пуск двигателя от АКБ другого автомобиля	179, 180
Ремонт шины	177
Автоматическая коробка передач	114
Аварийная разблокировка рычага селектора	117
Блокировка рычага селектора	115
Неисправности	117
Переключение передач вручную на многофункциональном рулевом колесе	116
Режим Tiptronic	116
Трогание с места и езда	116
Управление рычагом селектора	115
Kick-down	117
Автоматическое отключение потребителей	162
Автомобильный компьютер	
См. Многофункциональный дисплей	33
Аккумуляторная батарея	
Автоматическое отключение потребителей	162
Замена	162
Зарядка	161
Зимний режим эксплуатации	161
Крышка аккумуляторной батареи	161
Отсоединение и подсоединение	162
Проверка уровня электролита	161
Указания по технике безопасности	159
Аксессуары и принадлежности	137

Антенна	140
См. Стёкла	143
Антиблокировочная система	125
Антипробуксовочная система (ASR)	125
Аптечка	172
Ассистент трогания на подъёме	124

Б

Багажник на крыше	84
Нагрузка на крышу	85
Точки крепления	84
Багажный отсек	
Аварийное отпирание	57
Автомобили категории N1	76
Багажная сетка	77
Откидные крючки	77
Отпирание двери багажного отсека	57
Плафон освещения	67
Полка	78
См. Дверь багажного отсека	56
Трансформируемый пол багажного отсека	79
Шторка багажного отсека (Fabia Combi)	79
Элементы крепления	77
Безопасность	6
Безопасность детей	21
Детское сиденье	21
Подголовники	75
Правильное положение на сиденье	7
ISOFIX	24
TOP TETHER	26
Безопасность детей	
Боковая подушка безопасности	23
Бензин	
См. Топливо	148
Ближний свет	62
Блокировка дверей	52
Блокировка от случайного открывания дверей изнутри	49
Боковая подушка безопасности	18
Бортовой инструмент	173

Бортовой компьютер	
См. Многофункциональный дисплей	33
Буксирная проушина	
Задняя	182
Передняя	181
Буксировка	180

В

Вентилятор радиатора	153
Верхняя подушка безопасности	19
Вещевой отсек	
Подсветка	67
Вещевые отсеки	88
Включение и выключение освещения	62
Включение указателей поворота	63
Вода	
Преодоление преград	122
Водные препятствия	122
Вспомогательные системы	
Круиз-контроль	127
Парковочный ассистент	126
СТАРТ-СТОП	128
ABS	44, 125
ASR	44, 125
EDS и XDS	126
ESC	43, 124
Выключение двигателя	112

Г

Габаритные огни	62
Грузоподъёмность шины	
См. Колёса	166

Д

Давление масла	
Сообщения на дисплее	41
Дальний свет	63
Двери	
Аварийное запирание	51

Прикуриватели _____	86
Розетка 12 В _____	87
Многофункциональный дисплей	
Память _____	33
Управление _____	34
Функции _____	33
Мобильный телефон _____	100
Соединение с устройством громкой связи _____	103
Мойка _____	137
Автоматическая моющая установка _____	140
Вручную _____	140
Мойка высокого давления _____	140
Моторное масло _____	153
Доливка _____	156
Замена _____	156
Заправочный объём _____	154
Контрольная лампа _____	41
Проверка _____	155
Спецификация _____	154
Моторный отсек _____	150
Аккумуляторная батарея _____	159
Обзор _____	152
Охлаждающая жидкость _____	157
Тормозная жидкость _____	158
Мультимедиа _____	107
Н	
Наружная температура _____	34
Настройка	
Климатическая установка с ручным управлением _____	97
Отопитель _____	95
Часы _____	32
Неэтилированный бензин _____	123
Номер двигателя _____	191

О

Обзор

Контрольные лампы _____	40
Место водителя _____	29
Моторный отсек _____	152

Обкатка

Двигатель _____	118
Первые 1500 км _____	117
Тормозные колодки _____	118
Шины _____	118

Обогрев

Заднее стекло _____	68
Наружные зеркала _____	71

Огнетушитель

_____	172
-------	-----

Ограничение усилия стеклоподъемников

_____	58
-------	----

Окружающая среда

_____	118
-------	-----

Омыватель фар

Омыватель фар _____	70
---------------------	----

Освещение

Аварийная световая сигнализация _____	61
Ближний свет _____	66
Включение и выключение _____	62
Габаритные огни _____	62

Галогенные линзовые фары с функцией

адаптивного освещения _____	64
-----------------------------	----

Дальний свет _____	63
--------------------	----

Дневной режим освещения _____	63
-------------------------------	----

Задний противотуманный фонарь _____	65
-------------------------------------	----

Замена ламп накаливания _____	186
-------------------------------	-----

Корректор наклона фар _____	62
-----------------------------	----

Место водителя _____	66, 67
----------------------	--------

Противотуманные фары _____	64
----------------------------	----

Противотуманные фары с функцией	
---------------------------------	--

CORNER _____	64
--------------	----

Световой сигнал _____	63
-----------------------	----

Стояночные огни _____	66
-----------------------	----

Туристический режим освещения _____	65
-------------------------------------	----

Указатели поворота _____	63
--------------------------	----

Оснащение для экстренных случаев

Аптечка _____	172
Бортовой инструмент _____	173
Домкрат _____	173
Знак аварийной остановки _____	172
Огнетушитель _____	172

Отключение подушек безопасности

_____	20
-------	----

Отопитель

Оттаивание стёкол _____	95
Режим рециркуляции _____	95
Управление _____	94

Отопитель и климатическая установка

_____	92
-------	----

Отпирание

Без центрального замка _____	50
Дистанционное управление _____	54
Центральный замок _____	52

Отпирание и запирание

_____	48
-------	----

Отсеки

_____	88
-------	----

Охлаждающая жидкость

Доливка _____	156
Доливка _____	158
Контрольная лампа _____	42
Проверка _____	157
Сообщения на дисплее _____	42
Указатель температуры _____	31

Охранная сигнализация

_____	55
-------	----

Принцип действия _____	55
------------------------	----

Прицеп _____	136
--------------	-----

П

Парковка

Парковочный ассистент _____	126
-----------------------------	-----

Пассивная безопасность

Безопасность движения _____	6
Безопасность движения _____	6
Перед каждой поездкой _____	6
Системы безопасности _____	7

Педали

Коврики _____	114
---------------	-----

Пепельница

_____	86
-------	----

Уход за автомобилем	137
Автоматическая моющая установка	140
Декоративные плёнки	142
Домкрат	144
Искусственная кожа	145
Консервация	141
Консервация скрытых полостей	143
Личинки дверных замков	143
Мойка	139
Мойка высокого давления	140
Моющая установка	140
Натуральная кожа	145
Пластмассовые детали	142
Полировка ЛКП	141
Резиновые уплотнения	142
Ремни безопасности	146
Ручная мойка	140
Стёкла фар	143
Тканевая обивка	146
Ткани	145
Уход за автомобилем снаружи	141
Уход за салоном	144
Хромированные детали	142
Чистка колёс	144
Alcantara	145
Уход за ЛКП	141

Ф

Фары	187
Езда за границей	123
Омыватель фар	70
Фронтальные подушки безопасности	16

Х

Хранение	88
Хромированные детали См. Уход за автомобилем	142

Ц

Центральный замок	51
Запирание	53
Отпирание	52
Цепи противоскольжения	171

Ч

Часы	32
Чистка	137
Искусственная кожа	145
Колёса	144
Натуральная кожа	145
Обивка сидений с подогревом	146
Пластмассовые детали	142
Стёкла фар	143
Ткани	145
Хромированные детали	142
Alcantara	145

Ш

Шаровой наконечник Положение готовности к установке	132
Снятие	133
Установка	132

Шины	163
Давление	165
Индикатор износа	165
Расшифровка маркировки шин	166
См. Колёса	166
Типоразмер	165

Э

Экологичность автомобиля	121
Экономичная езда Давление в шинах	120
Езда на полном газу	120
Короткие поездки	120
Ненужный груз	121
Осмотрительная езда	119

Регулярное техническое обслуживание	121
Холостой ход	120
Экономия энергии	121
Энергосберегающее переключение передач	119

Экономичная езда и забота об окружающей среде	118
--	-----

Экономия электроэнергии	118
Эксплуатация с прицепом	131

Электрические стеклоподъёмники

Клавиша в задней двери	58
Клавиша на двери водителя	57, 58
Сбой в работе	59
Центральный замок	59

Электронная блокировка дифференциала	126
---	-----

Электронные часы	32
-------------------------------	----

Электронный иммобилайзер	111
---------------------------------------	-----

Другие знаки

Технические характеристики	191
---	-----

ABS	125
Контрольная лампа	44

ASR	125
Контрольная лампа	44

AUX-IN	108
---------------------	-----

Climatronic	98
Автоматический режим	99
Настройка температуры	99
Органы управления	98
Оттаивание ветрового стекла	100
Регулировка скорости вентилятора	99
Режим рециркуляции	99

DAY LIGHT

См. Дневной режим освещения	63
EDS	126

ESC Контрольная лампа	43
Принцип действия	124

GSM	100
------------------	-----

ISOFIX	24
---------------------	----

MAXI DOT	
Главное меню _____	38
Настройки _____	38
См. Дисплей MAXI DOT _____	37
MDI _____	108
N1 _____	76
SAFE	
См. Блокировка дверей _____	52
SAFELOCK	
См. Блокировка дверей _____	52
TOP TETHER _____	26
USB _____	108
XDS _____	126

ŠKODA AUTO a.s. постоянно работает над совершенствованием своих автомобилей. Поэтому просим с пониманием отнестись к возможным изменениям формы, комплектации и конструкции поставляемых автомобилей. Данные о внешнем виде автомобиля, мощности, габаритах, массе, стандартах и функциях автомобиля приведены в настоящем руководстве по состоянию на момент подписания его в печать. Некоторое оснащение, возможно, будет устанавливаться позднее или только для определённых рынков (подробности можно узнать на дилерских предприятиях ŠKODA). Данные, иллюстрации и описания, приведённые в настоящем руководстве, не могут служить основанием для каких-либо претензий.

Перепечатка, тиражирование, перевод и иное использование данного руководства и его частей без письменного разрешения ŠKODA AUTO a.s. запрещены.

Все авторские права принадлежат ŠKODA AUTO a.s..

Мы сохраняем за собой право на внесение изменений.

Издано: ŠKODA AUTO a.s.

© ŠKODA AUTO a.s. 2014

Руководство к автомобилям SKODA

Приложение «Руководство к автомобилям ŠKODA» ориентировано на пользователей планшетных ПК, которые заинтересованы в приобретении автомобилем ŠKODA или уже имеют такой автомобиль. В данном приложении имеется полнофункциональная цифровая версия руководства пользователя для всех современных моделей автомобилей ŠKODA.

Приложение имеет следующие основные особенности:

- > навигация по **оглавлению**
- > классический порядок **чтения страницы за страницей**
- > **полнотекстовый поиск** по всему руководству
- > **наличие закладок** для быстрого доступа к любимым главам

Вы можете выбрать из списка всех моделей автомобилей ŠKODA и имеющихся версий руководств пользователя. Загрузив выбранное руководство на свое устройство, вы можете в любое время читать его в автономном режиме.



Для клиентов, имеющих планшетные ПК Apple iPad и Android, доступна бесплатная версия.



Вы тоже можете внести свой вклад в сохранение природы!

Расход топлива вашего автомобиля ŠKODA и связанные с этим выбросы вредных веществ в окружающую среду в решающей степени зависят от вашего стиля вождения.

Уровень шума и износ автомобиля зависят от того, как вы обращаетесь с автомобилем.

Как правильно пользоваться вашим автомобилем ŠKODA, чтобы он как можно меньше загрязнял окружающую среду и одновременно выполнял своё предназначение максимально экономично, расскажет вам это руководство по эксплуатации.

Кроме того, рекомендуем обратить внимание на разделы руководства, отмеченные этим символом .

Давайте действовать вместе - на благо окружающей среды.

Návod k obsluze
Fabia rusky 11.2014
S55.5610.19.75
5J6012775AH



5J6012775AH